

GSM/WCDMA/LTE-bureautelefoon voor gebruik in openbare  
2G/3G/LTE-netwerken.

## Maxcom MM41D



### GEBRUIKERSHANDLEIDING

Het wordt aanbevolen de gebruikershandleiding te lezen voor gebruik

## **Inhoud van de set**

Basisstation

Handset

Spiraalkabel

Voedingsadapter

USB-kabel

Antenne

Batterij

Gebruikershandleiding

Garantiekaart

Het is raadzaam de verpakking te bewaren, aangezien deze nuttig kan zijn voor eventueel vervoer.

Bewaar uw ontvangstbewijs, dit heeft u nodig voor uw garantie.

**Opmerking - De telefoon werkt op een GSM-netwerk: 900/1800, WCDMA: 900/2100MHz, LTE-band: 1/3/7/8/20/38.**

**Voordat u het toestel inschakelt, moet de SIM-kaart correct geplaatst zijn.**

# Inhoudsopgave

<b>1</b>	<b>INLEIDING</b> .....	<b>6</b>
<b>2</b>	<b>ACCESSOIRES</b> .....	<b>6</b>
<b>3</b>	<b>GEBRUIKSVOORWAARDEN EN VEILIGHEID</b> .....	<b>6</b>
<b>4</b>	<b>NOODOPROEPEN (112)</b> .....	<b>8</b>
<b>5</b>	<b>BASISINFORMATIE</b> .....	<b>8</b>
5.1	BESCHRIJVING VAN DE KNOPPEN .....	9
5.2	VERBINDINGEN AAN DE TELEFOON .....	11
5.3	BESCHRIJVING WEERGEVEN .....	12
5.3.1	<i>Pictogrammen weergeven</i> .....	12
5.4	SCHERM ACHTERGRONDVERLICHTING .....	13
5.5	VOLUMEREGELING.....	13
<b>6</b>	<b>DE TELEFOON VOORBEREIDEN</b> .....	<b>14</b>
6.1	SIM-KAARTINSTALLATIE.....	14
6.2	BATTERIJ INSTALLATIE.....	15
6.3	AANSLUITEN VAN DE STROOMVOORZIENING .....	16
6.4	VERWIJDEREN VAN DE BATTERIJ.....	16
6.5	AANSLUITEN VAN DE HANDSET .....	16
6.6	BEVESTIGING VAN DE ANTENNE .....	17
6.7	HOOFDTELEFOONAANSLUITING .....	17
6.8	DE TELEFOON IN- EN UITSCHAKELEN .....	18
6.9	BATTERIJ OPLADEN .....	18
6.10	BEVEILIGINGSCODES.....	19
6.10.1	<i>Pincode</i> .....	19
<b>7</b>	<b>GEBRUIK VAN DE TELEFOON</b> .....	<b>19</b>
7.1	EEN GESPREK VOEREN .....	19
7.1.1	<i>Snelkiezen vanuit de contactlijst</i> .....	19
7.1.2	<i>Snelkiezen uit de lijst van gekozen nummers (Outcall)</i> .....	20
7.2	HET BEANTWOORDEN VAN INKOMENDE GESPREKKEN .....	20
7.3	ONDERBREKING VAN DE VERBINDING.....	20
7.4	HET MAKEN VAN EEN NOODOPROEP.....	20
7.5	INTERNATIONALE GESPREKKEN VOEREN .....	21
7.6	BEL OPTIES.....	21

7.7	EEN TWEEDE INKOMEND GESPREK BEANTWOORDEN .....	22
7.8	KIES HET HUIDIGE TELEFOONNUMMER .....	22
7.9	MENUFUNCTIES .....	23
<b>8</b>	<b>CONTACTEN .....</b>	<b>23</b>
<b>9</b>	<b>CONTACTEN BEKIJKEN.....</b>	<b>23</b>
9.1	CONTACTGEGEVENS .....	24
<b>10</b>	<b>SMS-BERICHTEN.....</b>	<b>24</b>
10.1	POSTVAK IN/POSTVAK UIT .....	24
10.1.1	<i>Ontwerp-versies.....</i>	<i>26</i>
10.2	SMS- EN MMS-BERICHTEN MAKEN.....	26
10.3	SJABLONEN .....	26
10.4	VERZONDEN BERICHTEN.....	27
10.5	BERICHTINSTELLINGEN.....	27
10.5.1	<i>Hoofdinstantellingen - Algemeen.....</i>	<i>27</i>
10.5.2	<i>SIM-kaart instellingen - SIM-instellingen beheren.....</i>	<i>27</i>
10.5.3	<i>MMS-Ontvangstbevestiging .....</i>	<i>28</i>
10.6	NETWERK NIEUWS .....	28
10.7	SIM-KAART GEHEUGEN .....	28
10.8	TELEFOONGEHEUGEN .....	28
<b>11</b>	<b>GESPREKSHISTORIE .....</b>	<b>28</b>
<b>12</b>	<b>GEREEDSCHAPPEN .....</b>	<b>29</b>
12.1	ZWARTE LIJST.....	29
12.2	KALENDER.....	29
12.3	REKENMACHINE .....	29
<b>13</b>	<b>FM-RADIO.....</b>	<b>30</b>
<b>14</b>	<b>INSTELLINGEN .....</b>	<b>30</b>
14.1	GELUID.....	30
14.2	WEERGAVE .....	31
14.3	GEHEUGEN M1-M5.....	31
14.4	SNELKIESNUMMER.....	31
14.5	BEL INSTELLINGEN .....	32
14.5.1	<i>SIM-Instellingen (naam afhankelijk van de provider, bijv. PLUS):.....</i>	<i>32</i>

14.5.2	<i>Algemene instellingen</i> .....	33
14.6	LAN .....	34
14.7	HOTSPOT .....	35
14.8	BLUETOOTH .....	35
14.9	GEBRUIK VAN GEGEVENS.....	35
14.10	BEVEILIGING.....	36
14.10.1	<i>SIM-slot instellen</i> .....	36
14.11	DATUM EN TIJD.....	36
14.12	TAAL .....	36
14.13	METHODE VOOR TEKSTINVOER .....	36
14.14	GEHEUGEN SCHOONMAKEN .....	37
14.15	GEGEVENSBACKUP EN -VERWIJDERING .....	37
14.16	TELEFOON INFORMATIE .....	37
14.17	MEER (DRAADLOOS & NETWERKEN).....	37
14.17.1	<i>Vliegtuigmodus:</i> .....	37
14.17.2	<i>Tethering en toegangspunt</i> .....	37
<b>15</b>	<b>BESTANDSBEHEERDER .....</b>	<b>38</b>
<b>16</b>	<b>GEHEUGEN SCHOONAMKEN .....</b>	<b>38</b>
<b>17</b>	<b>NETWERKDIENTEN .....</b>	<b>38</b>
<b>18</b>	<b>VEELGESTELDE VRAGEN (PROBLEEMOPLOSSING) .....</b>	<b>38</b>
<b>19</b>	<b>TECHNISCHE SPECIFICATIES.....</b>	<b>40</b>
<b>20</b>	<b>BATTERIJ INFORMATIE .....</b>	<b>41</b>
<b>21</b>	<b>INFORMATIE OVER MILIEUBESCHERMING .....</b>	<b>42</b>
<b>22</b>	<b>VEREENVOUDIGDE EU-VERKLARING VAN OVEREENSTEMMING .....</b>	<b>43</b>

## **1 INLEIDING**

Dank u voor het kiezen van een Maxcom-telefoon.

Deze gebruikershandleiding is gepubliceerd door de fabrikant. Correcties en wijzigingen als gevolg van fouten, onnauwkeurigheden in de huidige informatie en verbeteringen van de telefoon of software kunnen zonder voorafgaande kennisgeving worden aangebracht, maar zullen worden opgenomen in nieuwere versies van de gebruikershandleiding. Voor meer informatie en technische ondersteuning kunt u terecht op de website: [www.maxcom.pl](http://www.maxcom.pl). De fabrikant behoudt alle rechten op de inhoud van deze handleiding.

Copyright en handelsmerken die in dit document worden genoemd, blijven eigendom van hun respectievelijke eigenaars. Het geheel of gedeeltelijk kopiëren, overbrengen, opslaan of verspreiden van het auteursrechtelijk beschermde materiaal zonder voorafgaande schriftelijke toestemming is verboden.

## **2 ACCESSOIRES**

Gebruik alleen batterijen en voedingsadapters die door de fabrikant van uw telefoon worden aanbevolen. Controleer welke accessoires verkrijgbaar zijn bij uw detailhandelaar.

## **3 GEBRUIKSVOORWAARDEN EN VEILIGHEID**

Als u vertrouwd bent met de volgende regels, beperkt u het risico op misbruik van uw telefoon tot een minimum.

- **GEBRUIK** - Uw telefoon zendt een elektromagnetisch veld uit dat een nadelige invloed kan hebben op andere elektronische apparaten, waaronder bijvoorbeeld medische apparatuur.
- Gebruik uw telefoon niet op plaatsen waar dit verboden is, zoals ziekenhuizen, vliegtuigen, benzinstations of in de buurt van ontvlambare materialen. Als u uw telefoon op deze plaatsen gebruikt, kunt u anderen in gevaar brengen.
- Gebruik uw telefoon niet tijdens het rijden.
- Uw toestel en de bijbehorende accessoires kunnen uit kleine onderdelen bestaan. Houd uw telefoon en de onderdelen ervan buiten het bereik van kinderen.
- **SERVICE** - Probeer niet zelf reparaties of veranderingen uit te voeren; eventuele storingen moeten door een gekwalificeerd servicecentrum worden verholpen.

- REINIGEN - Reinig uw telefoon niet met chemicaliën of bijtende oplossingen.
- HOORAPPARAAT - Indien u een hoorapparaat heeft, pas dan het volume van uw telefoon en de gevoeligheid van uw hoorapparaat aan.
- ELEKTRONISCHE MEDISCHE APPARATUUR - Uw telefoon is een radiozender die kan interfereren met elektronische medische apparatuur of implantaten zoals gehoorapparaten, pacemakers, insulinepompen, enz. Het wordt aanbevolen een minimumafstand van 15 cm tussen het basisstation van de telefoon en het implantaat aan te houden. Vraag uw arts of de fabrikanten van dergelijke apparatuur om advies.
- WATERDICHT - De telefoon is niet waterdicht. Bewaar het op een droge plaats.
- STOFBESCHERMING - De telefoon is niet stofdicht, gebruik de telefoon niet in een stoffige omgeving. Bescherm uw telefoon tegen metaalvijsel dat storingen in het toestel kan veroorzaken.
- SCHERM - Druk niet te hard op het LCD-scherm en gebruik geen scherp gereedschap, want dat kan het LCD-scherm beschadigen.
- Sluit de accupolen niet kort met metalen voorwerpen, dit kan een explosie veroorzaken.
- Stel het toestel niet bloot aan lage of hoge temperaturen, direct zonlicht of hoge vochtigheid. Plaats het apparaat niet in de buurt van een verwarmingssysteem. b.v. radiator, kachel, oven, centrale verwarming, open haard, grill, enz. Toegestane omgevingstemperatuur: 0 °C tot 40 °C
- Bescherm uw gehoor! Langdurige blootstelling aan harde geluiden kan uw gehoor beschadigen. Luister naar muziek op een gematigd niveau en houd het toestel niet dicht bij uw oor wanneer u de luidspreker gebruikt. Zet altijd het volume zachter voordat u een hoofdtelefoon aansluit.
- Het stopcontact moet zich in de buurt van het toestel bevinden en gemakkelijk toegankelijk zijn.



## 4 NOODOPROEPEN (112)

Om het noodnummer (112) te bellen, moet u:

- Schakel de telefoon in op een locatie met voldoende dekking (bij sommige providers moet een SIM-kaart worden geplaatst).
- Toets het alarmnummer 112 in en druk op de toets  of neem de hoorn van de haak.

Let op: Tijdens het gesprek moet u alle door de officier van dienst gevraagde informatie geven. Hang nooit op zonder de juiste informatie!

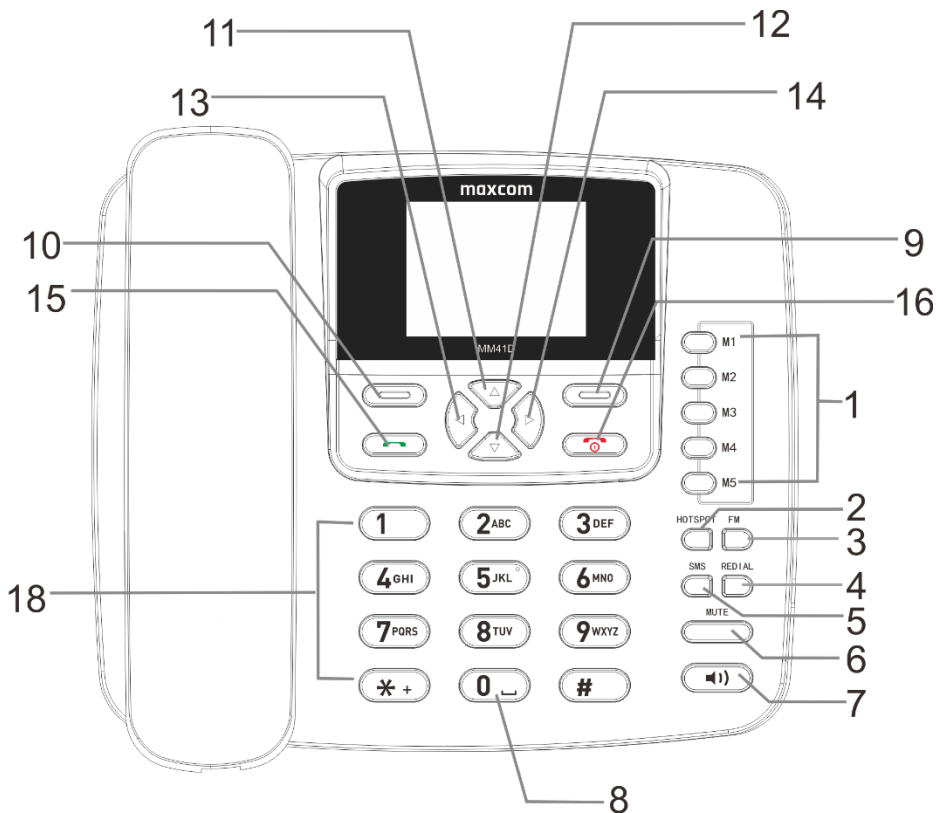

## 5 BASISINFORMATIE





## 5.1 Beschrijving van de knoppen

	LCD	
1	M1~M5	Druk om een opgeslagen nummer te kiezen; als het nummer is ingevoerd, drukt u op OK om op te slaan. Familienummers
2	WIFI	Een snelkoppeling om toegang te krijgen tot het draadloze netwerk, zodat u via dit netwerk verbinding kunt maken met het internet
3	FM	Snelkoppeling naar het radiomenu op het scherm
4	REDIAL	Druk in standby om de laatste oproep weer te geven. Hiermee kunt u het laatste nummer kiezen
5	SMS	Snelkoppeling voor toegang tot het SMS-menu
6	MUTE	Tijdens een gesprek, wordt deze gebruikt om over te schakelen naar de mute-modus
7	Toets met luidsprekericoon	Schakelt hands-free modus aan/uit
8	Knop 0	0 toets of spatiebalk
9	Rechter functietoets (PKF) Contacten; verwijderen/intrekken	In elk menu kunt u terugkeren naar het laatstgekozen nummer  Druk om de ingevoerde tekens te wissen  Druk in de standby-modus om het Contactenmenu te openen.
10	Linker functietoets (LKF)	Druk om naar het hoofdmenu op het scherm te gaan.

	MENU/Toets OK	Druk om een submenu te openen.
11	OMHOOG-toets	Gebruik deze toets om de cursor OMHOOG te verplaatsen;  Een snelkoppeling naar het kalendermenu in het menu op het scherm.
12	OMLAAG-toets	Gebruik deze toets om de cursor OMLAAG te verplaatsen;  Snelkoppeling naar het instellingenmenu op het scherm.
13	LINKS-toets	Dempt het geluid tijdens een gesprek  Snelkoppeling naar het radiomenu op het scherm
14	RECHTS-toets	Verhoogt het volume tijdens het praten, het afspelen van muziek of de radio.  Snelkoppeling naar het rekenmachinemenue op het scherm
15	Groene handset-toets  (BEL) 	Om een telefoongesprek te voeren, voert u het telefoonnummer in en drukt u op de gesprekstoets (Call)  Snelkoppeling naar het uitgaande gesprekkenmenu op het scherm.
16	Rode handset toets  (aan/uit BEËINDIG) 	Houd ongeveer 3 seconden ingedrukt om de telefoon aan/uit te zetten;  Druk op de beëindigingstoets (Einde) om het telefoongesprek te beëindigen of terug te keren naar de stand-bystand op het scherm.

17	0~9 Numerieke toets	<p>Om cijfers en tekens in te voeren;</p> <p>Druk in het standby-scherm op * om * in te voeren;</p> <p>Druk in het bewerkingsscherm op * om de modus voor speciale symbolen te openen.</p> <p>Op het standby scherm, druk # om # in te voeren;</p> <p>Druk in het bewerkingsscherm op # om de invoermethode te wijzigen.</p>
----	---------------------	--

## 5.2 Verbindingen aan de telefoon

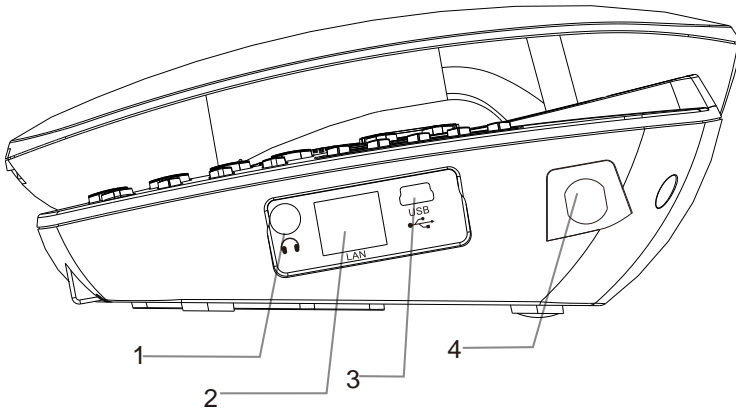





1. Koptelefoonaansluiting
2. RJ45-aansluiting
3. Mini-USB-aansluiting
4. Antenne-aansluiting







### 5.3 Beschrijving weergeven



1. Informatie over de exploitant
2. Tijd
3. Datum
4. Laadniveau van de batterij
5. Status netwerksignaal
6. Informatie dat de telefoon werkt met VoLTE-technologie
7. Menu
8. Contacten

#### 5.3.1 Pictogrammen weergeven

	Netwerk signaal
	U kunt gebruik maken van LTE-netwerkdiensten.
	Nieuw SMS-bericht
	Gemiste oproep
	Link

	Activering van de stille modus
	Hotspot-sigitaal
	Hotspot-sigitaal
	WLAN-sigitaal
<b>E</b>	Netwerkidentificatie (geregistreerd)
	Bluetooth
	Laadstatus batterij

## 5.4 Scherm achtergrondverlichting

Een achtergrondlicht kan het telefoonscherm verlichten. Wanneer u uw telefoon aanzet, gaat de achtergrondverlichting voor een bepaalde tijd aan. Als gedurende deze tijd geen toets wordt ingedrukt, gaat de achtergrondverlichting automatisch uit om de batterij te sparen. Om de helderheid van de achtergrondverlichting in te stellen, ga naar: MENU > INSTELLINGEN > DISPLAY > SCHERMHELDERHEID > gebruik de RECHTS/LINKS toetsen om de schuifbalk te verplaatsen en de optimale schermhelderheid in te stellen.

## 5.5 Volumeregeling

### Tijdens het interview

1. Druk op de RECHTS-toets om het volume te verhogen.
2. Druk op de LINKS-toets om het volume te verlagen.

### Tijdens MP3-weergave

1. Druk op de OMHOOG-toets om het volume te verhogen.
2. Druk op de OMGLAAG-toets om het volume te verlagen.

### Tijdens FM-weergave

1. Druk op de OMHOOG-toets en gebruik vervolgens dezelfde toets om het volume te verhogen.

2. Gebruik de OMLAAG-toets om het geluid te dempen.

## 6 DE TELEFOON VOORBEREIDEN

### 6.1 SIM-kaartinstallatie

Plaats een SIM-kaart in uw telefoon voordat u hem in gebruik neemt. U ontvangt een SIM-kaart van uw serviceprovider. Houd de SIM-kaart buiten het bereik van kinderen.

De SIM-kaart kan gemakkelijk beschadigd worden door schuren of buigen, wees dus extra voorzichtig bij het plaatsen, verwijderen en opbergen.

Schakel de telefoon uit, haal de voedingsadapter uit het stopcontact en verwijder de SIM-kaart en het batterijklepje. Om dit te doen, schuift u de vergrendeling van het deksel voorzichtig opzij.

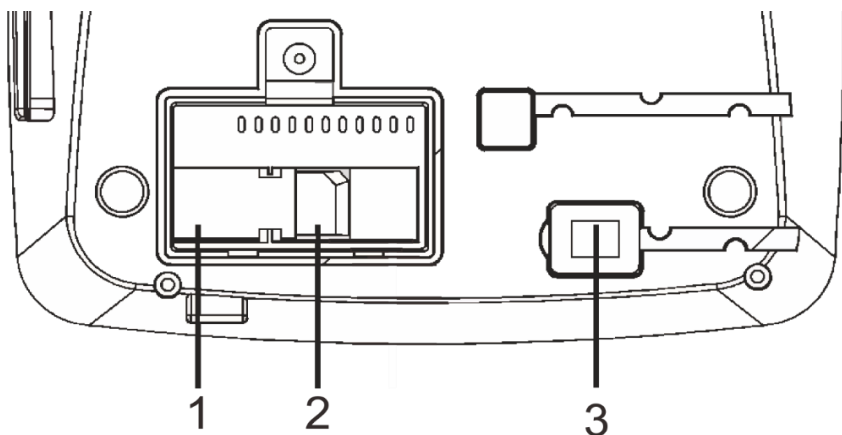

1. batterijaansluiting
2. SIM-kaartsleuf
3. RJ9 handset-kabel aansluiting

De SIM-kaart kan beschadigd raken als u deze installeert terwijl de telefoon is ingeschakeld.

Plaats de SIM-kaart in de sleuf met de vergulde connectors naar beneden gericht en de afgeknipte hoek in de tegenovergestelde richting van de batterijconnector. Plaats het batterijdeksel terug en schakel de telefoon in.



### 6.3 Aansluiten van de stroomvoorziening

Steek de stekker van de kabel in de mini-USB-aansluiting van de telefoon, de grote USB-stekker in de voedingsadapter

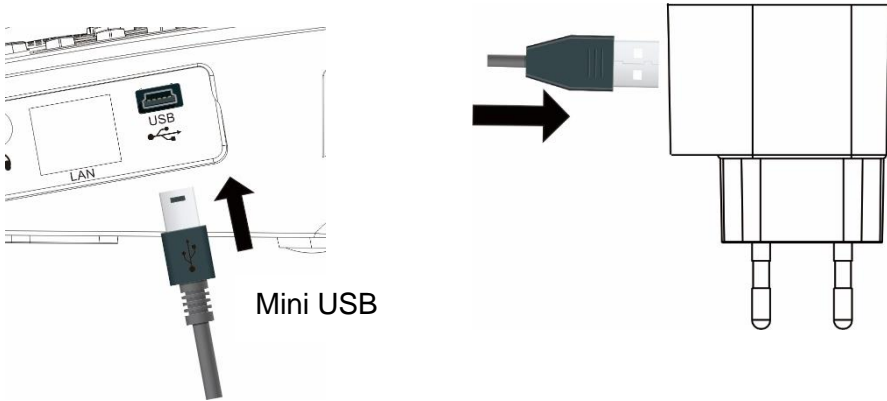

Sluit de voedingsadapter aan op het stopcontact

### 6.4 Verwijderen van de batterij

Koppel de voedingsadapter los. Verwijder het klepje van de batterij en de SIM-kaart aan de achterkant van de telefoon. Gebruik uw vingernagel om de vergrendeling van het deksel voorzichtig te verschuiven. Verwijder de batterij en verwijder vervolgens de batterij-aansluiting (niet aan de kabels trekken).

### 6.5 Aansluiten van de handset

Steek de spiraalkabel in de aansluiting aan de onderkant van de telefoon en het andere uiteinde in de aansluiting van de handset.

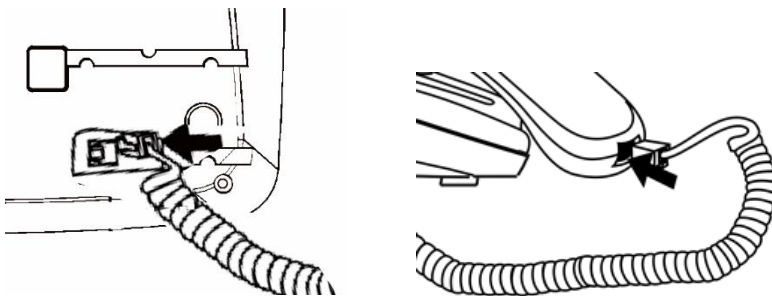



## 6.6 Bevestiging van de antenne

Om het bereik van uw toestel te verbeteren, kunt u een antenne installeren. Om dit te doen, schroeft u deze voorzichtig op uw telefoon.



## 6.7 Hoofdtelefoonaansluiting

De telefoon is uitgerust met een 3,5 mm jack hoofdtelefoonaansluiting volgens de CTIA-norm die in de meeste smartphones wordt gebruikt

Hieronder staat een schema van de aansluitdraden.



1 - Microfoon

2 - Massa

3 - Rechter luidspreker

4 - Linker luidspreker

Andere hoofdtelefoons kunnen worden gebruikt met de juiste adapter.

Maxcom biedt een adapter voor een goede werking met de Panasonic KX-TCA60 en RP-TCA400-hoofdtelefoon.

OPMERKING, Onjuiste werking van de hoofdtelefoon (zeer zacht geluid uit de hoofdtelefoon, één hoofdtelefoon werkt niet, microfoongevoeligheid te laag) is waarschijnlijk te wijten aan het feit dat de hoofdtelefoon volgens een andere standaard is aangesloten.

OPMERKING: Vanwege de verschillende soorten microfoons en luidsprekers (verschillende impedanties) die in hoofdtelefoons worden gebruikt, kan Maxcom niet garanderen dat de telefoon goed zal werken met alle beschikbare hoofdtelefoons.

## **6.8 De telefoon in- en uitschakelen**

Sluit de batterij en de voedingsadapter aan en houd vervolgens de rode handset-toets ingedrukt. Het scherm moet oplichten. Als een batterij is geplaatst, verschijnt het batterijsymbool op het scherm. Als de voedingsadapter is aangesloten, verschijnt een knipperend batterijsymbool (dat het batterijniveau aangeeft) om aan te geven dat de batterij wordt opgeladen.

Na het inschakelen toont het scherm een veld voor het invoeren van de pincode (indien de beveiliging geactiveerd is). Na het invoeren van de pincode, zal de telefoon in de standby-mode gaan.

Als u een fout maakt bij het invoeren van uw pin- en telefooncode, kunt u de tekens wissen door op PKF te drukken.

Als de telefoon is ingeschakeld, zoekt hij automatisch naar een netwerk.

Als de telefoon een geautoriseerd netwerk detecteert, verschijnen de naam van het netwerk en de signaalsterkte op het scherm. Als er geen netwerk wordt gevonden, kunt u alleen noodoproepen doen of niet-communicatiefuncties gebruiken.

Om de telefoon uit te schakelen houdt u de rode handset-toets ingedrukt.

## **6.9 Batterij opladen**

Het wordt aanbevolen om de telefoon te gebruiken wanneer die op de stroomvoorziening is aangesloten. De ingebouwde oplaadbare batterij dient als noodstroomvoorziening in geval van stroomuitval.

1. Sluit de kabel van de voedingsadapter aan op de aansluiting aan de rechterkant van de telefoon.

2. Steek de voedingsadapter in een stopcontact. Als de batterij correct is aangesloten, knippert het batterijsymbool op het display totdat de batterij volledig is opgeladen.

Als de batterij leeg is, schakelt de telefoon automatisch uit. Laat de batterij niet gedurende langere tijd ontladen, anders kunnen de kwaliteit en de levensduur van de batterij nadelig worden beïnvloed. Gebruik alleen de door de fabrikant aanbevolen voedingsadapter om een goede werking van de telefoon te garanderen.

## **6.10 Beveiligingscodes**

### **6.10.1 Pincode**

Dit is de persoonlijke identificatiecode van uw SIM-kaart en wordt verstrekt door uw netwerkprovider.

De pincode wordt door de provider bij de SIM-kaarten geleverd.

Sommige SIM-kaarten ondersteunen deze code niet.

Als u 3 keer achter elkaar de verkeerde pincode invoert, wordt de SIM-kaart geblokkeerd.

Deze kan ontgrendeld worden met de PUK-code. Als u de PUK-code 10 keer verkeerd invoert, wordt de SIM-kaart permanent geblokkeerd. Voor meer informatie kunt u contact opnemen met uw netwerkprovider.

## **7 GEBRUIK VAN DE TELEFOON**

### **7.1 Een gesprek voeren**

1. Druk vanuit standby op de cijfertoetsen om een telefoonnummer in te voeren en druk vervolgens op de CALL-toets om een gesprek te voeren.
2. Druk op PKF (rechter functietoets) om het laatste cijfer te wissen of houd ingedrukt om alles te wissen. Als het telefoonnummer dat u kiest wordt herkend in het telefoonboek, wordt de naam van de persoon die in uw contacten is opgeslagen op het telefoonscherm weergegeven.
3. Druk op de END-toets om het gesprek te beëindigen.

#### **7.1.1 Snelkiezen vanuit de contactlijst**

1. Druk in standby op PKF (rechter functietoets) om het telefoonboek te openen.

2. Gebruik de OMHOOG/OMLAAG-toetsen om de contactpersoon te selecteren die u wilt bellen.
3. Druk op de BEL-toets om het nummer te kiezen.

### **7.1.2 Snelkiezen uit de lijst van gekozen nummers (Outcall)**

1. Druk vanuit standby op de BEL-toets om toegang te krijgen tot uw belgeschiedenis.
2. Gebruik de toetsen OMHOOG/OMLAAG om de persoon die u wilt bellen of het nummer dat u wilt bellen te selecteren.
3. Druk op de BEL-toets om het geselecteerde nummer te bellen.

### **7.2 Het beantwoorden van inkomende gesprekken**

Bij een inkomende oproep wordt de interface voor inkomende oproepen weergegeven, samen met een speciale beltoon.

1. neem de hoorn van de haak of druk op de BEL-toets om een inkomend gesprek te beantwoorden.
2. Druk op de BEËINDIG-toets om het inkomende gesprek te weigeren.

→ Als het telefoonnummer van de beller kan worden herkend, wordt het nummer op het telefoonscherm getoond.

→ Als de nummerinformatie in contacten is opgeslagen, wordt ook de naam van de beller getoond.

→ Als de beller zijn nummer verbergt of het netwerk de weergave van de oproep verbiedt, wordt de inkomende oproep weergegeven als \*\*\*\*\* of als "Privé-nummer".

### **7.3 Onderbreking van de verbinding**

1. Druk bij een inkomende oproep op de BEËINDIG-toets om de oproep te weigeren.
2. Hang tijdens het gesprek de hoorn op of druk op de BEËINDIG-toets om het huidige gesprek te beëindigen.

### **7.4 Het maken van een noodoproep**

Zolang u zich binnen het bereik van een mobiel netwerk bevindt, kunt u een noodoproep maken, ook al bent u niet geregistreerd bij een lokaal

netwerk of hebt u geen SIM/UIM-kaart. Voer het lokale alarmnummer in en druk vervolgens op de BEL-toets om een noodoproep te maken.

## **7.5 Internationale gesprekken voeren**

1. Voordat u een internationaal telefoonnummer kunt kiezen, drukt u op de "\*" toets totdat het "+" teken verschijnt. Het "+" teken vertelt het netwerk dat u een internationaal gesprek aan het voeren bent.

2. Voer de landcode, het netnummer en het telefoonnummer in.

3. Druk op de BEL-toets om een gesprek te voeren.

Opmerking: sommige mobiele netwerken staan het bellen van internationale nummers met "+" niet toe, u kunt 00 gebruiken in plaats van "+"

## **7.6 Bel opties**

De belangrijkste handelingen, tijdens de oproep, worden hieronder beschreven.

Uw telefoon biedt de volgende functies voor gespreksbediening tijdens een gesprek:

→ Druk tijdens een gesprek op LKF (linker functietoets) om naar MENU te gaan en toegang te krijgen tot de gespreksbedieningsfuncties:

- Mute,
- Pauzeer / hervat gesprek.

→ Als het mobiele netwerk wordt ondersteund, kunt u het huidige gesprek in de wacht zetten:

- Druk tijdens een gesprek op de linker functietoets en selecteer STOP in het optiemenu,
- Om een gesprek in de wachtstand te activeren, drukt u op de Linker functietoets en kiest u VEDER in het optiemenu.

→ Verbinding toevoegen:

U kunt tijdens het gesprek een ander nummer kiezen.

Druk op de linker functietoets en selecteer VOEG GESPREK TOE om een tweede oproep te selecteren.

Wanneer u een tweede nummer belt, wordt het eerste gesprek automatisch in de wacht gezet.

→ Stuur een bericht

Tijdens het gesprek kunt u een bericht verzenden: typ een bericht of voeg een sjabloon in.

→ Selecteer contact

Tijdens een gesprek kunt u een tweede contactpersoon uit de map CONTACTEN selecteren en opbellen.

→ Lees het bericht

Hiermee kunt u uw bericht lezen terwijl het gesprek gaande is.

→ Druk tijdens het gesprek op PKF (rechter functietoets) om het MENU te verlaten

## **7.7 Een tweede inkomend gesprek beantwoorden**

Zorg ervoor dat het internetnetwerk uw toestel ondersteunt en dat Wisselgesprek is ingesteld op "Aan": MENU > INSTELLINGEN > GESPREK INSTELLINGEN > SIM INSTELLINGEN > AANVULLENDE INSTELLINGEN > GESPREK WACHTEN (aan/uit).

1. als er een tweede oproep binnenkomt tijdens de eerste oproep, hoort u een pieptoon en verschijnt er een prompt op het scherm.

2. Druk op de linker functietoets om de tweede inkomende oproep te beantwoorden.

Als de tweede verbinding voorbij is, wordt de eerste verbinding in de wacht gezet.

3. Druk op de BEËINDIG toets om het tweede gesprek te beëindigen.

## **7.8 Kies het huidige telefoonnummer**

Wanneer de tweede oproep wordt beantwoord, drukt u op BEL om te schakelen tussen de huidige oproep en de oproep in de wacht. Druk vervolgens op de linker functietoets om het optiesmenu te openen:

→ WISSEL: om het huidige gesprek in de wacht te zetten en het gesprek in de wacht te activeren.

- BEL (samenvoegen): voeg het gesprek in de wacht toe aan het conferentiegesprek.
- BEËINDIG GESPRESK: Beëindig het huidige gesprek.
- BEËINDIG CONFERENTIE: Beëindig het conferentiegesprek.

Opmerking: niet alle mobiele netwerken bieden een dienst voor meervoudige verbindingen.

## **7.9 Menufuncties**

In standby kunt u op de LKF (linker functietoets) drukken om naar het hoofdmenu te gaan. Druk op PKF (rechter functietoets) of op de BEËINDIG-toets om terug te keren naar de standby-modus.

## **8 CONTACTEN**

In het telefoonboek kunt u veelgebruikte contacten opslaan en beheren.

Er zijn twee plaatsen waar u namen en nummers die u regelmatig gebruikt kunt opslaan: in het geheugen van de SIM-kaart en in het telefoongeheugen. Het aantal contactpersonen dat u op uw SIM-kaart kunt opslaan, hangt af van de capaciteit van de kaart. Op uw telefoon kunt u maar liefst 2.000 contacten opslaan.

## **9 CONTACTEN BEKIJKEN**

Ga in standby naar MENU > CONTACTEN of LKF.

1. Verplaats de cursor naar het invoerveld om snel naar een opgeslagen contactpersoon te zoeken, u kunt een teken of nummer invoeren om in de lijst van opgeslagen contactpersonen te zoeken en de overeenkomende vermeldingen te weergegeven.

2. Druk op LKF (linker functietoets) om naar MENU > Contacten > Opties te gaan, u kunt de volgende handelingen uitvoeren: CONTACTPERSOON TOEVOEGEN, CONTACTEN WEERGEVEN, IMPORTEREN/EXPORTEREN, GESELECTEERDE VERWIJDEREN, SIMKAARTGEHEUGEN, TELEFOONGEHEUGEN.

– Contact toevoegen : om een nieuw contact toe te voegen selecteert u: CONTACTEN > OPTIES > CONTACT TOEVOEGEN > selecteer waar u het contact wilt opslaan (op de telefoon of op de SIM-kaart) > LKF > vul de informatie over het nieuwe contact in > OPTIES > OPSLAAN (of Annuleren).

- Contacten weergeven: u kunt alle contacten of de contacten die op de telefoon of de SIM-kaart zijn opgeslagen, selecteren en weergeven.
- Importeren/Exporteren: Importeer/Exporteren van alle contacten uit het interne geheugen of van opslagmedia.
- Verwijder Geselecteerde: om een contact te verwijderen, selecteer: CONTACTEN > OPTIES > VERWIJDER GESELECTEERDE > SELECTEER > LKF OPTIES > SELECTEER > LEES > Selecteer, u wordt gevraagd "Weet u zeker dat u de geselecteerde contacten wilt verwijderen?" > kies OK of ANNULEREN.
- SIM-kaart geheugen: toont hoeveel contacten er op de SIM-kaart zijn opgeslagen.
- Telefoongeheugen: toont hoeveel contacten er op de telefoon zijn opgeslagen (max. 2000 vermeldingen).

## **9.1 Contactgegevens**

Om het nummer van de contactpersoon te controleren, selecteert u de gewenste contactpersoon in het telefoonboek en drukt u op OPTIES > SELECTEREN.

## **10 SMS-BERICHTEN**

De berichtendienst is afhankelijk van de telefoonnetwerkfunctie en stelt u in staat berichten te verzenden, te ontvangen en te bewerken. Neem contact op met uw netwerkprovider voor meer informatie.

### **10.1 Postvak In/Postvak Uit**

Opmerking: U kunt op de SMS-toets drukken om direct naar Berichten te gaan.

Wanneer u een tekstbericht ontvangt, klinkt er een toon en wordt het berichtsymbool op het scherm weergegeven.

Druk op LKF (linker functietoets) en blader naar SMS/MMS om het laatst ontvangen bericht te openen. Druk op Opties > Selecteer om het bericht te lezen.

Om berichten uit uw inbox te lezen:

- In standby, met de handset uit, drukt u op MENU,



- Gebruik de toetsen OMHOOG/OMLAAG/RECHTS/LINKS om naar de map SMS/MMS te gaan en druk op SELECTEREN > OPTIES > SELECTEREN,
- Gebruik de OMHOOG/OMLAAG-toetsen om het bericht te selecteren waarvan u de inhoud wilt bekijken en druk op OPTIES > Selecteren. Gebruik de OMHOOG/OMLAAG-toetsen om door de inhoud van het bericht te bladeren,
- Om extra opties te zien, drukt u op de OPTIES-toets terwijl u de berichtenlijst bekijkt:

- Selecteer om de inhoud van het bericht te lezen;
- Nieuw bericht;
- Instellingen:
  - Instellen van de lettergrootte,
  - Geheugen (oude berichten wissen - de limiet voor tekstberichten in een gesprek is 1000),
  - Nummer om SMS te versturen,
  - Coderingstype (aan/uit),
  - Soort creatie,
  - Meldingen (aan/uit),
  - Geluid (beltoon selectie),
  - Sjabloon,
  - SMS herstel inschakelen;
- Gesprek wissen: bericht wissen;
- Netwerknieuws;
- Berichten op de SIM-kaart;
- SIM-kaart geheugen;
- Telefoongeheugen.

Als u het bericht niet kon verzenden, wordt het bewaard in uw Postvak In/Postvak Uit.

Om toegang te krijgen tot het Postvak Uit, drukt u op de SMS-toets in de standby-modus met de handset uitgeschakeld. Selecteer met de toetsen OMHOOG en OMLAAG het bericht dat u wilt openen door op OPTIES > SELECTEREN > OPTIES te drukken:

- Stuur,
- Voeg contact toe,
- Verwerpen,
- Opslaan.

### **10.1.1 Ontwerp-versies**

U kunt voltooide berichten opslaan en later verzenden, om dit te doen schrijft u uw bericht, drukt u op OPTIES > OPSLAAN. Het bericht zal worden opgeslagen als "CONCEPTVERSIE".

### **10.2 SMS- en MMS-berichten maken**

Opmerking: De tekst van 1 bericht kan uit maximaal 160 tekens bestaan. Als u Poolse diakritische tekens gebruikt, kan het bericht tot minder tekens beperkt zijn. De informatie over het aantal tekens dat zal worden verzonden, wordt rechtsonder weergegeven. U kunt de tekstinvoermodus wijzigen met de "#" -toets. Als u een symbool wilt invoeren, drukt u op de toets "\*".

Om een nieuw bericht te maken:

1. Druk in de standby-modus, met de handset uitgeschakeld, op de SMS-toets of op LKF > SMS/MMS > OPTIES > NIEUW BERICHT.
2. Voer het nummer van de ontvanger in (om de invoermodus te wijzigen, bijv. van letters in cijfers) of druk op OPTIES > CONTACT TOEVOEGEN om de ontvanger uit het telefoonboek te selecteren. Gebruik de toetsen OMHOOG/OMLAAG om de ontvanger te selecteren en druk op OPTIES > SELECTEREN > OPTIES > GEREED.
3. Voer een tekstbericht in als u een SMS wilt versturen, u kunt ook een bijlage toevoegen:  
foto, geluid, video, enz. zodat het bericht automatisch wordt omgezet in een MMS.
4. Om een bericht naar een specifiek contactpersoon/nummer te sturen, drukt u op OPTIES > VERZENDEN.

### **10.3 Sjablonen**

Kies een kant-en-klaar sjabloon om een snel bericht te sturen. U kunt uw eigen sjablonen toevoegen.

Om toegang te krijgen tot sjablonen, drukt u in standby met de handset uit op SMS > OPTIES > NIEUW BERICHT > voer het nummer handmatig in (zorg ervoor dat de schrijfmodus is ingesteld op cijfers - druk op de "#" toets totdat de cijfers "12" in de bovenste balk van het scherm verschijnen) of selecteer een van de opgeslagen contacten. Ga met de OMLAAG-toets naar het tekstinvoerscherm > OPTIES > TEMPLATE INVOEGEN > kies het juiste sjabloon (met de OMHOOG/OMLAAG-toetsen) > OPTIES > SELECTEREN > OPTIES > VERZENDEN.

## **10.4 Verzonden berichten**

SMS/MMS Bevat verzonden berichten als de optie om verzonden berichten op te slaan is ingeschakeld.

## **10.5 Berichtinstellingen**

In standby, met de handset uitgeschakeld, gaat u naar MENU, SELECTEER SMS/MMS > OPTIES > INSTELLINGEN, en dan:

### **10.5.1 Hoofdinstellingen - Algemeen**

- Lettergrootte instellen, hiermee kunt u de lettergrootte in uw berichttoepassing aanpassen,
- Verwijder oude berichten om oude berichten te verwijderen wanneer de limiet is bereikt,
- Nummer om SMS te versturen: SMS doorsturen met het nummer van de ontvanger,
- Coderingstype: selecteer het type van berichtcodering,
- Creatie type: SELECTEER/TERUG standaard,
- Notificaties: SELECTEER (Beperkt, Waarschuwing, Vrij)/ Herstel standaard,
- Geluid: selecteer het type beltoon,
- Sjabloon: selecteer een van de berichtsjablonen die op uw telefoon zijn opgeslagen,
- SMS herstel inschakelen: (STANDAARD SELECTEREN/HERSTELLEN).

### **10.5.2 SIM-kaart instellingen - SIM-instellingen beheren**

- Ontvangstbevestigingen: in-/uitschakelen van ontvangstbevestigingen van berichten,
- SMS Geldigheid: stel de geldigheidsduur van het bericht in,
- SIM-Kaart berichten: beheer de berichten op de SIM-kaart,
- SMS Op SIM-kaart opslaan: in-/uitschakelen van het opslaan van berichten op de SIM-kaart,

- SMS-Centrumnummer: om het centrumnummer te wijzigen. OPMERKING, als u een ongeschikt nummer wijzigt, kunt u geen SMS-berichten verzenden en ontvangen,
- Geldigheid multimediebericht (12 uur, 24 uur, 2 dagen, Maximaal),
- Automatisch ontvangen (berichten automatisch ontvangen),
- Tijdens roaming (berichten automatisch ontvangen tijdens roaming),
- Prioriteit (Hoog, Normaal, Laag).

### **10.5.3 MMS-Ontvangstbevestiging**

Bevestig de levering van elk MMS-bericht dat u verzendt.

### **10.6 Netwerk nieuws**

Selecteer MENU>SMS/MMS>OPTIES>NETWERKBERICHTEN om toegang te krijgen tot de instellingen voor netwerkberichten (inschakelen/uitschakelen, kanaal instellen).

OPTIES > INSTELLINGEN SELECTEREN: SIM (netwerkberichten in-/uitschakelen) of Bedreigingswaarschuwing (waarschuwingen voor maximale bedreigingen weergeven).

### **10.7 SIM-Kaart geheugen**

Selecteer MENU > SMS/MMS > OPTIES > SIM-KAART GEHEUGEN om het aantal berichten op uw SIM-kaart te controleren.

### **10.8 Telefoongeheugen**

Selecteer MENU > SMS/MMS > OPTIES > TELEFOON GEHEUGEN om het aantal berichten op uw telefoon te controleren (maximaal 500 berichten).

## **11 GESPREKSHISTORIE**

Uw telefoon slaat ontvangen, gemiste (wanneer deze functie door het netwerk wordt ondersteund en uw telefoon zich binnen het bereik ervan bevindt) en uitgaande oproepen op.

Het oproepenlogboek kan worden weergegeven door MENU>HISTORIE te kiezen en vervolgens met de LINKS/RECHTS-toetsen:

1. Alle oproepen: lijst van alle oproepen.

2. Gemiste oproepen: lijst van gemiste oproepen
3. Uitgaande oproep: lijst van gebelde nummers
4. Inkomende oproepen: lijst van ontvangen oproepen.

Om het logboek van alle of geselecteerde oproepen te wissen (in een van de bovenstaande opties, drukt u op OPTIES > GESPREKSHISTORIE WISSEN > OPTIES: ALLE GESPREKSHISTORIE SELECTEREN/ WISSEN.

Wanneer de geselecteerde oproepenlijst wordt weergegeven, drukt u op OPTIES > SELECTEREN: om de details van de oproep te controleren en op OPTIES om extra opties weer te geven:

- Verbinden,
- Toevoegen aan contacten,
- Verwijderen uit het gesprekshistorie,
- Stuur een bericht,
- Wijzig het nummer voordat je belt.

## **12 GEREEDSCHAPPEN**

### **12.1 Zwarte lijst**

U kunt elk nummer aan de zwarte lijst toevoegen. Als het blokkeren van inkomende oproepen en SMS/MMS-berichten is ingeschakeld (ingesteld op Inschakelen), zal elke oproep of SMS van een nummer op de zwarte lijst automatisch worden geweigerd.

Om een nummer aan de zwarte lijst toe te voegen, ga naar: MENU> GEREEDSCHAPPEN > ZWARTE LIJST > OPTIES > TOEVOEGEN > contactinformatie invullen (naam, telefoonnummer) > OPTIES > OPSLAAN.

U kunt ook INHOUD BLOKKEREN (SMS of spraakoproepen) of CONTACTEN TOEVOEGEN (kies hiervoor een contact uit de lijst van opgeslagen contacten).

### **12.2 Kalender**

Selecteer MENU > GEREEDSCHAPPEN > KALENDER. Druk op opties om naar een verre datum te gaan of terug te keren naar de huidige datum.

### **12.3 Rekenmachine**

Selecteer MENU > GEREEDSCHAPPEN > REKENMACHINE. Voer het eerste getal in, gebruik de OMHOOG/OMLAAG/RECHTS/LINKS-

toetsen om de gewenste actie te kiezen (weergegeven op het scherm), voer het tweede getal in en druk op LKF (linker functietoets).

### **13 FM-RADIO**

Ga vanuit standby naar MENU > FM-RADIO. U kunt ook op de FM-toets op uw telefoon drukken om direct naar de FM-radio te gaan. De volgende opties zijn beschikbaar:

- Uit/aan,
- Automatisch zoeken,
- Lijst van radiozenders,
- Mute,
- Handmatig zoeken.

Om de frequentieband te verhogen, drukt u op de RECHTS-toets. De LINKS-toets wordt gebruikt om de frequentieband te verkleinen.

Wanneer u naar de radio luistert op de MM41D, kunt u het volume aanpassen; om het volume te verhogen, drukt u op de OMHOOG-toets, daarna op dezelfde toets om het volume te verhogen. De OMLAAG-toets verlaagt het volume.

### **14 INSTELLINGEN**

#### **14.1 Geluid**

Selecteer MENU > INSTELLINGEN > GELUID:

- Volume: hiermee kunt u het volume van de beltoon, het volume van de meldingen, de media en het alarm wijzigen;
- Belsignaal van de telefoon: gebruik de OMHOOG- en OMLAAG-toetsen om het gewenste geluid te kiezen;
- Standaard melding: gebruik de OMHOOG- en OMLAAG-toetsen om het juiste geluid te kiezen;
- Toetsgeluiden: toetsenbordgeluiden in-/uitschakelen;
- Schermvergrendelingsgeluid: schakel schermvergrendelingsgeluid in/uit.

## 14.2 Weergave

Selecteer MENU > INSTELLINGEN > SCHERM, en vervolgens:

- Schermhelderheid: gebruik de LINKS/RECHTS-toetsen om de helderheid van het scherm in te stellen;
- Slaapstand: hiermee kunt u de tijd instellen waarna het scherm in slaapstand gaat.
- Menumode: selecteer hoe het menu wordt weergegeven: tegels of pagina's.

## 14.3 Geheugen M1-M5

U kunt contacten toewijzen aan de M1-M5 toetsen. Om dit te doen selecteert u MENU > INSTELLINGEN > GESPREKINSTELLINGEN > ALGEMENE INSTELLINGEN > GEHEUGEN M1-M5. Gebruik de toetsen Omhoog/Omlaag/Rechts/Links om te selecteren aan welke toets u het contact wilt toewijzen. Druk op OPTIES > Kiezen om een opgeslagen contactpersoon toe te voegen of Voer nummer in om handmatig een telefoonnummer toe te voegen.

## 14.4 Snelkiesnummer

U kunt contacten toewijzen aan de toetsen 2-9.

Om dit te doen, moet u ervoor zorgen dat snelkiezen op uw telefoon is ingeschakeld: MENU > INSTELLINGEN > GESPREKINSTELLINGEN > ALGEMENE INSTELLINGEN > SNELKIEZEN > STATUS > (AAN/UIT).

Om een contactpersoon toe te wijzen aan toets 2 - 9 selecteert u: MENU > INSTELLINGEN > GESPREKINSTELLINGEN > ALGEMENE INSTELLINGEN > SNELKEUZE > NUMMERS INSTELLEN > gebruik de toets Omhoog/Omlaag om de cijfertoets te selecteren waaraan u het contact wilt toewijzen. Voer het nummer handmatig in of selecteer uit bestaande opgeslagen contacten BEWERKEN > OPTIES > CONTACTEN > selecteer het juiste contact > OPTIES > SELECTEREN > OPTIES > OK.

Als u snelkiezen wilt gebruiken, houdt u in standby of wanneer u de hoorn opneemt de betreffende toets ingedrukt totdat het betreffende bericht op het scherm verschijnt.

## 14.5 Bel instellingen

### 14.5.1 SIM-Instellingen (naam afhankelijk van de provider, bijv. PLUS):

- **Voicemail**

Voicemail is een dienst van een provider waarmee spraakberichten kunnen worden achtergelaten wanneer iemand geen verbinding met u kan maken. Neem contact op met uw provider voor meer informatie. U kunt een voicemail nummer krijgen van uw netwerkprovider. Voer het nummer in: MENU > INSTELLINGEN > GESPREKINSTELLINGEN > SIM-INSTELLINGEN > VOICEMAIL > INSTELLEN. Druk op SELECTEER en voer een geldig voicemailnummer in.

Als u toets 1 op het toetsenpaneel ingedrukt houdt, in standby modus, zal de voicemail starten.

- **Vaste nummers**

1. Vaste nummers inschakelen/uitschakelen

MENU > INSTELLINGEN > GESPREKSINSTELLINGEN > VASTE NUMMERS om de optie FDN vast nummer in/uit te schakelen.

Een dienst van een telefonist waarmee alleen gesprekken naar vooraf bepaalde telefoonnummers kunnen worden gevoerd. De vaste telefoonnummers worden toegevoegd aan een zogenaamde contactenlijst. Om de dienst voor vaste nummers te beheren, moet u normaal gesproken de pincode invoeren die bij uw SIM-kaart hoort om ervoor te zorgen dat ongeoorloofde wijzigingen aan de dienst worden voorkomen.

2. Verander pincode

Hiermee kunt u de pincode voor het beheer van vaste nummers wijzigen.

3. Vaste nummers

Hiermee kunt u een lijst met telefoonnummers beheren.

- **Doorschakelen**

Dit is een netwerkdienst. Als uw netwerkprovider deze dienst aanbiedt, moet u hem dienovereenkomstig configureren. U kunt de doorschakeling van inkomende gesprekken rechtstreeks naar het geselecteerde nummer instellen. Om dit te doen, selecteert u MENU >



## INSTELLINGEN > GESPREKINSTELLINGEN > GESPREK DISTRIBUTIE en vervolgens:

- Stuur alles door,
- Doorverwijzen bij bezet,
- Doorsturen als je niet antwoordt,
- Omleiding bij onbereikbaarheid.

### • **Oproepblokkering**

Dit is een netwerkdienst. Als uw netwerkprovider deze dienst aanbiedt, moet u hem dienovereenkomstig configureren. Met deze functie kunt u verschillende soorten oproepen blokkeren. Selecteer het type oproepen dat u wilt blokkeren in de lijst. U kunt alle uitgaande oproepen, alle inkomende oproepen, inkomende roamingoproepen, internationale oproepen en roamingoproepen blokkeren. U kunt ook alle blokkades opheffen en het blokkadewachtwoord wijzigen.

### • **Extra instellingen:**

#### 1. Beller ID

Dit is een netwerkdienst. Als uw netwerkprovider deze dienst aanbiedt, moet u hem dienovereenkomstig configureren. Met deze functie kunt u uw eigen nummer verbergen tijdens een gesprek.

Selecteer "Standaardwaarde voor netwerk", "Nummer verbergen" of "Nummer tonen" en druk op de linker functietoets.

#### 2. Wisselgesprek

Dit is een netwerkdienst en u kunt wisselgesprekken in- of uitschakelen. Om dit te doen selecteert u MENU > INSTELLINGEN > GESPREKINSTELLINGEN > SIM-KAARTINSTELLINGEN > ADRESINSTELLINGEN > GESPREK WACHTEN. U kunt de functie aan- of uitzetten.

Als wisselgesprek is geactiveerd en de gebruiker in gesprek is, wordt elke volgende inkomende oproep gesignaleerd door de tweede gesprekstoon en wordt ook het nummer van de beller weergegeven. U kunt het tweede gesprek beantwoorden en het eerste vasthouden, schakelen tussen gesprekken, een conferentiegesprek opzetten.

### **14.5.2 Algemene instellingen**

#### • **Oplopende beltoon**

Oplopende beltoon in-/uitschakelen. Wanneer deze functie is ingeschakeld, zal het volume van de beltoon toenemen.

MENU > INSTELLINGEN > GESPREKINSTELLINGEN > ALGEMENE INSTELLINGEN > OPLOPENDE BELTOON.

- **Antwoord met een willekeurige toets**

Om de optie in te schakelen om een oproep te beantwoorden met een willekeurige toets, selecteert u MENU > INSTELLINGEN > GESPREKINSTELLINGEN > ALGEMENE INSTELLINGEN > ANTWOORD MET EEN ENKELE TOETS

- **Snelle selectie**

1. Status (aan/uit)
2. Nummers instellen (opgeslagen contacten toewijzen aan een specifiek nummer van 2 tot 9 of een nieuw nummer invoeren en daaraan de nummers 2 tot 9 toewijzen).

- **Geheugen M1-M5 - familienummers.**

Wijs een nummer toe aan [M1 ~ M5]. Selecteer een nummer uit de contactenlijst of voer een nieuw nummer in en wijs het toe aan een van de toetsen M1 ~ M5.

- **Automatische aansluiting**

Wanneer de functie AUTOMATISCH BELLEN is ingeschakeld, zal de telefoon na het intoetsen van een nummer automatisch een gesprek beginnen na bijv. 3 seconden (afhankelijk van de instelling van de voorkeurstijd), zonder dat u dit met de groene hoorn hoeft te bevestigen.

Om AUTOMATISCH BELLEN in te stellen/uit te schakelen, ga naar: MENU > INSTELLINGEN > GESPREKINSTELLINGEN > ALGEMENE INSTELLINGEN > AUTOMATISCHE OPROEP (u hebt de keuze uit: UIT; 3 seconden, 4 seconden, 5 seconden, 6 seconden).

## **14.6 LAN**

Instellingen voor delen via internet (aan/uit).

Wanneer u de MM41D met een ander apparaat verbindt, verschijnt er een groen pictogram op het scherm van de telefoon.

**Belangrijk! Voor een goede werking van de LAN-instellingen, moet de MM41D telefoon aangesloten zijn op een 220 V stopcontact.**

## 14.7 Hotspot

De MM41D telefoon heeft de functie om het internet te delen.

Gebruik de Hotspot-toetsen op uw telefoon om de instellingen voor deze functie te openen:

- Zet een Wi-Fi-hotspot op.

Om uw mobiele gegevens met een ander apparaat te delen, moet u een wachtwoord invoeren (MENU > INSTELLINGEN > MEER > TETHERING EN TOEGANGSPUNT > VEPLAATSBARE WI-FI-HOTSPOT > OPTIES > SELECTEREN > ga met de OMLAAG-toets naar het pictogram "Wachtwoord instellen" > druk op LKF),

- Aangesloten gebruikers,
- Geblokkeerde gebruikers.

## 14.8 Bluetooth

Dankzij de Bluetooth-verbinding kunt u bestanden verzenden en ontvangen. U kunt ook andere apparaten aansluiten, zoals een draadloze hoofdtelefoon.

In het Bluetooth-menu kunt u een van de volgende opties selecteren:

- Aan: de Bluetooth-functie in- of uitschakelen.
- Zichtbaarheid: selecteer of het toestel zichtbaar moet zijn voor andere Bluetooth-apparaten.
- Zoeken naar apparaten: deze optie toont de namen van alle gevonden Bluetooth-apparaten. Om verbinding te maken met een apparaat, activeert u de functie en selecteert u: BLUETOOTH > OPTIES > ZOEK NAAR APPARATEN.
- Naam telefoon wijzigen: kies hoe u uw toestel wilt noemen.
- Zichtbaarheidstijd: u kunt 2 min, 5 min, 1 h, of Geen tijdslimiet kiezen.
- Toon ontvangen bestanden: toon transmissiegeschiedenis.

## 14.9 Gebruik van gegevens

Met deze optie kunt u het dataverbruik van uw SIM-kaart controleren.

## 14.10 Beveiliging

### 14.10.1 *SIM-slot instellen*

Selecteer MENU > INSTELLINGEN > BEVEILIGING > SIM-SLOT INSTELLEN, en vervolgens:

- SIM-kaart vergrendelen - als deze optie is geselecteerd, moet een pincode worden ingevoerd om de telefoon te kunnen gebruiken;
- Pin van SIM-kaart wijzigen - selecteer MENU > INSTELLINGEN > BEVEILIGING > SIM-SLOT > SIM-KAART PIN WIJZIGEN om de pincode te wijzigen. Voer eerst de oude pincode in, druk op OK, voer de nieuwe pincode in en druk op OK, voer de nieuwe pincode opnieuw in en druk op OK.

### 14.11 Datum en tijd

Selecteer: MENU > INSTELLINGEN > DATUM EN TIJD en vervolgens:

- Automatische datum en tijd, en selecteer vervolgens om in/uit te schakelen. U kunt de tijd en datum instellen om automatisch te worden bijgewerkt (vanaf het GSM-netwerk) of kiezen voor handmatig bijwerken en de datum en tijd invoeren.
- Automatische tijdzone: indien uitgeschakeld, kunt u de tijdzone handmatig instellen.
- Stel de datum in om de juiste datum in te voeren. Volg dezelfde procedure als voor het instellen van de tijd.
- Stel de tijd in. Gebruik de toetsen OMHOOG/OMLAAG om van het ene cijfer naar het andere te gaan, en de toetsen LINKS/RECHTS om van het uur naar de minuten te gaan. Druk op OK om uw wijzigingen te bevestigen.
- Selecteer uw tijdzone - hiermee kunt u uw tijdzone instellen.
- 24-uurs formaat en vervolgens SELECT om in/uit te schakelen.

### 14.12 Taal

Om de taal van de telefoon te wijzigen, drukt u vanuit stand-by op : MENU > INSTELLINGEN > TAAL > selecteer vervolgens de taal en bevestig met de linker functietoets.

### 14.13 Methode voor tekstinvoer

Met deze functie kunt u een tekstinvoermethode selecteren, b.v. Pl; pl; PL; Abc, abc, ABC, 123).

## 14.14 Geheugen schoonmaken

Selecteer MENU > INSTELLINGEN > GEHEUGEN SCHOONMAKEN om geopende toepassingen te sluiten.

## 14.15 Gegevensbackup en -verwijdering

Selecteer: MENU > INSTELLINGEN > GEGEVENS KOPIËREN & WISSEN, om de fabrieksinstellingen te herstellen (wist alle gegevens op de telefoon).

## 14.16 Telefoon informatie

Hiermee kunt u informatie over uw telefoon controleren, zoals modelnummer, systeemversie, enz.

## 14.17 Meer (Draadloos & netwerken)

### 14.17.1 *Vliegtuigmodus:*

MENU > INSTELLINGEN > MEER > VLIEGTUIGMODUS.

Deze functie schakelt de vliegtuigmodus in of uit.

### 14.17.2 *Tethering en toegangspunt*

MENU > INSTELLINGEN > MEER > TETHERING EN TOEGANGSPUNT.

Hiermee hebt u toegang tot de volgende functies:

1. **Tethering via USB** (USB-netwerk deelttechnologie, wanneer de telefoon via een USB-kabel met een computer wordt verbonden, kan de computer via het mobiele netwerk van de mobiele telefoon met het internet worden verbonden. U kunt het internetprotocol versie IPV4 of IPV6) selecteren:
  - USB-media,
  - Tethering via USB,
  - Multimedia-apparaat
  - Alleen opladen,
  - Virtuele USB-stick,
  - Onthoud de keuze;
3. **Draagbare Wi-Fi-hotspot** (hiermee kunt u uw telefoon als toegangspunt instellen) :

- Zet een Wi-Fi-hotspot op,
- Aangesloten gebruikers,
- Geblokkeerde gebruikers.

#### **4. Mobiele netwerken (Instellingen mobiele netwerken):**

- Dataroaming,
- Voorkeur netwerktype (4G; 3G; 2G; auto),
- VoLTE,
- Toegangspunten,
- Netwerkproviders.

### **15 BESTANDSBEHEERDER**

Selecteer MENU > BESTANDSBEHEER, en vervolgens:

- Audio,
- Beelden,
- Video,
- Documenten,
- Lokaal geheugen,

### **16 GEHEUGEN SCHOONAMKEN**

Hiermee kunt u systeemrommel verwijderen, zodat er ruimte vrijkomt in het apparaatgeheugen.

### **17 NETWERKDIENTEN**

Naast de functies van de telefoon zelf, kan uw SIM-kaart extra diensten bieden. De naam en functie van dit menu hangt af van het soort beschikbare diensten. Om toegang te krijgen tot netwerkdiensten, selecteert u Menu > Extra's.

### **18 VEELGESTELDE VRAGEN (PROBLEEMOPLOSSING)**

De telefoon kan alleen worden gerepareerd door een erkend servicecentrum. Het zelf uitvoeren van reparaties en modificaties doet de garantie laten vervallen!

"Kan geen verbinding maken"	Controleer of het nummer dat u belt juist is. Wanneer u een nummer uit een ander land kiest, moet u altijd het juiste voorvoegsel toevoegen (bijv. Duitsland 0049 of +49)
-----------------------------	--

	Als de gebruiker een prepaid kaart heeft (herlaadbare kaart), controleer dan of er geld beschikbaar is op de rekening om het gesprek te voeren.
"SIM-kaart is geplaatst, alleen noodoproepen mogelijk (112)"	Controleer of de SIM-kaart correct is geïnstalleerd.
Telefoon werkt niet, na het aansluiten van de lader laadt hij niet op	Als de telefoon lange tijd niet is gebruikt, kan de batterij in een toestand van zogenaamde "diepe ontlading" verkeren. Laat de lader aangesloten, ook al verschijnt er niets op het display, om de telefoon weer correct te laten werken.
"Kun je bellen als je in het buitenland bent?"	Als u zich buiten het land bevindt, meldt de telefoon zich automatisch aan bij het buitenlandse netwerk als ROAMING is geactiveerd. Neem contact op met uw netwerkprovider.
"Is het mogelijk om een noodoproep te doen op een plaats waar geen dekking is of wanneer er geen geld op de rekening staat?"	U kunt geen gesprekken voeren als uw telefoon geen netwerkdekking heeft.  Als de gebruiker geen geld op de rekening heeft staan, is het wel mogelijk om noodoproepen naar 112 te doen.
"Hoe kun je je bereik vergroten?"	Schroef de bijgeleverde antenne vast. Als op het scherm "Werkt niet" staat, is er geen signaal of geen beltegoed beschikbaar. In dit geval is het echter mogelijk noodoproepen te doen naar 112, op voorwaarde dat u zich binnen het bereik van het netwerk van een andere provider bevindt. Plaatsen zoals gebouwen beperken het bereik, je moet dicht bij een raam gaan staan of buiten een gebied gaan waar veel gebouwen staan.

"Wat is een SMS-berichtencentrale?"	Nummer van het provdiercentrum waar de tekstberichten worden opgeslagen. Het nummer is opgeslagen op de SIM-kaart, maar u kunt het wijzigen en een ander nummer invoeren in het menu van de telefoon.
"Wanneer worden gesprekskosten gerekend?"	U wordt in rekening gebracht zodra het gesprek tot stand is gebracht. Informeer bij uw netwerkprovider naar de factureringwijze.
Hoe controleer ik of de SMS de ontvanger heeft bereikt?	Zet de optie ontvangstbevestiging aan. Zodra het bericht is afgeleverd, komt er een SMS terug met de mededeling dat het bericht is afgeleverd (netwerkdienst).

## 19 TECHNISCHE SPECIFICATIES

Frequentiebereiken en maximaal vermogen van het toestel

Systeem	Frequentiebereik	Maximaal zendvermogen
EGSM 900	880 - 915 MHz TX 925 - 960 MHz RX	32,60 dBm
DCS 1800	1710 - 1785 MHz TX 1805 - 1880MHz RX	29,11dBm
WCDMA band 1	1920 - 1980 MHz TX 2110 - 2170 MHz RX	21,92 dBm
WCDMA band 8	880 - 915 MHz TX 925 - 960 MHz RX	22,87 dBm
LTE band 1	1920 - 1980 MHz TX 2110 - 2170 MHz RX	22,82 dBm
LTE band 3	1710 - 1785 MHz TX 1805 - 1880 MHz RX	22,71 dBm
LTE band 7	2500 - 2570 MHz TX 2620 - 2690 MHz RX	23,06 dBm
LTE band 8	880 - 915 MHz TX 925 - 960 MHz RX	23,26 dBm



LTE-band 20	832 - 862 MHz TX 791 - 821 MHz RX	23,31 dBm
LTE band 38	2570 - 2620 MHz TX 2570 - 2620 MHz RX	22,94 dBm
Wi-Fi 2.4G b/g/n	2412 - 2472 MHz	15,01 dBm
Bluetooth 4.2 +EDR	2402 - 2480 MHz	6,66 dBm
BT 4.2BLE	2402 - 2480 MHz	-2,29 dBm
FM-radio	87,5 MHz - 108 MHz	-

De externe stroomvoorziening voor de telefoon voldoet aan Verordening (EU) 2019/1782 van de Europese Commissie

Model identificatie	POWER ADAPTER DLX-0510X, DLX-0510U
Ingangsspanning	AC 100-240V
AC-Ingangsfrequentie	50/60Hz
Uitgangsspanning	DC 5,0 V
Uitgangsstroom	1 A
Uitgangsvermogen	5 W
Gemiddeld rendement tijdens bedrijf	74,03%
Laag belastingrendement (10 %)	-
Stroomverbruik bij nullast	0,069W

Batterijtype: Li-ion

Batterijcapaciteit: 1000 mAh

Gesprekstijd op batterij : tot 2 uur

Batterij standby-tijd: tot 100 uur

## 20 BATTERIJ INFORMATIE

Er zit een oplaadbare batterij in de telefoon, die als noodstroomvoorziening fungeert in geval van stroomuitval via het lichtnet. Hij wordt opgeladen met de bij de set geleverde voedingsadapter.

De gebruiksduur van een telefoon die alleen door een batterij wordt gevoed, hangt af van verschillende gebruiksomstandigheden. De afstand tot het relaisstation en de duur en het aantal van de gesprekken die u voert, hebben een aanzienlijke invloed op de kortere bedrijfstijd.

Een batterij verliest van nature haar eigenschappen na enkele honderden keren laden en ontladen. Als u merkt dat de prestaties aanzienlijk afnemen, moet u een nieuwe batterij aanschaffen.

Gebruik alleen batterijen die door de fabrikant worden aanbevolen.

Bewaar uw telefoon niet op plaatsen met overmatige hitte. Dit kan een negatief effect hebben op zowel de batterij als de telefoon zelf.

Gebruik nooit een batterij met zichtbare schade. Dit kan de telefoon beschadigen. Plaats de batterij met de juiste polariteit.

Als u de batterij in een omgeving met veel warmte of kou laat staan, wordt de levensduur ervan verkort. Bewaar de batterij tussen 15 °C en 25 °C.

## 21 INFORMATIE OVER MILIEUBESCHERMING



Gebruikte batterijen zijn schadelijk voor het milieu. Zij moeten worden weggegooid op een daartoe aangewezen plaats in een geschikte container, overeenkomstig de geldende wetgeving. Batterijen en accu's mogen niet bij het huisvuil worden gedeponereerd, maar moeten naar een

inzamelpunt worden gebracht.

**GOOI GEEN BATTERIJEN OF ACCU'S IN HET VUUR!**

**Opmerking:** Dit apparaat is gemarkeerd met het symbool van een doorgekruiste afvalcontainer in overeenstemming met de Europese Richtlijn 2012/19/EG en de Poolse Wet betreffende afgedankte elektrische en elektronische apparatuur.

 Een dergelijke markering geeft aan dat de apparatuur, na de nuttige levensduur ervan, niet samen met ander huishoudelijk afval mag worden weggegooid.

**Attentie:** deze apparatuur mag niet bij het huisvuil worden weggegooid!!! Het product moet worden weggegooid bij een aangewezen inzamelpunt.

De juiste behandeling van afgedankte elektrische en elektronische apparatuur draagt bij tot het vermijden van schadelijke gevolgen voor de volksgezondheid en het milieu als gevolg van gevaarlijke onderdelen en onjuiste opslag en verwerking van dergelijke apparatuur.

Volg voor het recyclen van materialen die zijn gebruikt bij de fabricage van telefoonverpakkingen de regels voor het sorteren van materialen die plaatselijk voor dit soort afval zijn vastgesteld.

## **22 VEREENVOUDIGDE EU-VERKLARING VAN OVEREENSTEMMING**

Maxcom S.A. verklaart hierbij dat het type radioapparaat:

MAXCOM MM41D mobiele telefoon

in overeenstemming is met:

Richtlijn 2011/65/EU van 8 juni 2011 (beperking van het gebruik van bepaalde gevaarlijke stoffen in elektrische en elektronische apparatuur - RoHS)

Richtlijn 2014/53/EU RED van 16 april 2014 (richtlijn radioapparatuur) - richtlijn radioapparatuur

De volledige tekst van de EU-conformiteitsverklaring is beschikbaar op het volgende internetadres

<http://www.maxcom.pl/deklaracje>

Deze handleiding is uitsluitend bedoeld ter informatie. Sommige van de beschreven functies en opties kunnen verschillen naargelang de software en het land

De fabrikant aanvaardt geen enkele aansprakelijkheid voor de gevolgen van onjuist gebruik, misbruik of het niet in acht nemen van de gebruikershandleiding.

**Opmerking:** De fabrikant behoudt zich het recht om zonder voorafgaande kennisgeving wijzigingen of aanpassingen aan te brengen. De in dit materiaal vermelde of gebruikte handelsmerken zijn eigendom van hun respectievelijke eigenaars.

**MAXCOM S.A.**  
**43-100 Tychy,**  
**23a Towarowa St.**  
**POLEN**  
**tel. 32 327 70 89**  
**fax 32 327 78 60**

**[www.maxcom.pl](http://www.maxcom.pl)**  
**[office@maxcom.pl](mailto:office@maxcom.pl)**

