

swissvoice

Xtra 2355



GEBRUIKSHANDLEIDING

Taal selecteren

1. Selectie van taal

Na de eerste keer opstarten, verschijnt **LANGUAGE?** op het scherm.

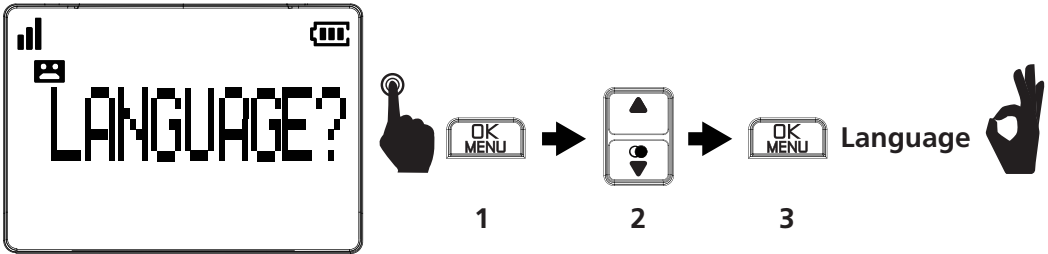

1. Druk op **OK** op de handset.
2. Druk op **▲** of **▼** om de gewenste taal te selecteren.
3. Druk op **OK**. U hoort een bevestigingssignaal en **OK** verschijnt op het scherm.

(Voor de Duo-of Trio-versie hoeft u maar één handset in te stellen; de andere worden vanzelf aangepast)

2. Datum en tijd instellen

Voer als volgt de juiste datum en tijd in:

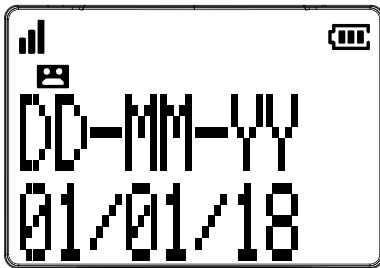

1. Druk op **OK** op de handset in de ruststand.
2. Druk op **▲** of **▼** om **HS INST.** te selecteren en druk vervolgens op **OK**.
3. Druk op **▲** of **▼** om **DATUM&TIJD** te selecteren en druk vervolgens op **OK**.
4. Druk op **▲** of **▼** om **SET DATA** te selecteren en druk daarna op **OK**, voer de dag, maand, jaar in en druk op **OK**, voer de tijd (24-uurformaat) in met de minuten in en druk op **OK**. U hoort een bevestigingssignaal.

Opmerking: Wanneer u een fout heeft gemaakt tijdens het invoeren van de datum of tijd, kunt u op **▲** of **▼** drukken om naar de gemaakte betreffende positie te gaan en daar het juiste cijfer in te voeren.

Inhoud van de Swissvoice Xtra 2355 verpakking

De verpakking bevat het volgende :

- 1) Draadloze handset
- 2) Laadstation voor draadloze handset
- 3) AC voeding adapter
- 4) Telefoonaansluitsnoer
- 5) Verloopstekker voor telefoonstopcontact
- 6) 3 oplaadbare NiMH-batterijen AAA 500mAh
- 7) Gebruikshandleiding
- 8) 4 transparante reserve ruitjes voor de fototoetsen

De aanvullende duo-en trio-verpakking bevat het volgende:

- 1) Draadloze handset(s)
- 2) Laadstation(s) voor draadloze handset(s)
- 3) AC-voedingsadapter(s)
- 4) Oplaadbare NiMH-batterijen AAA 500mAh

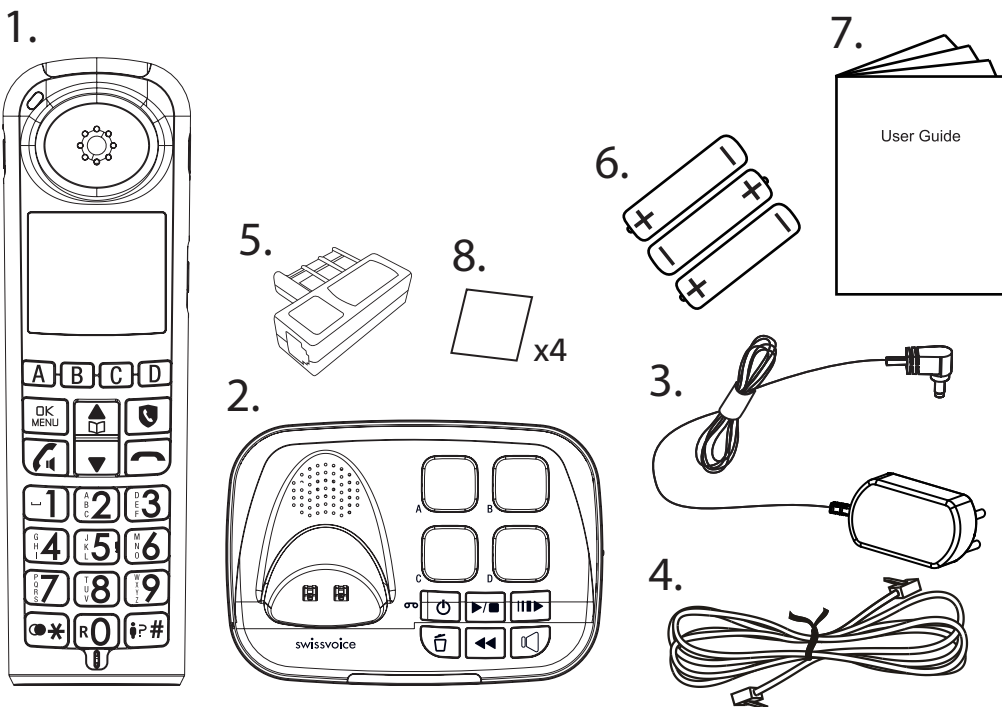

INHOUDSOPGAVE

1.	BELANGRIJKE-VEILIGHEIDSinSTRUCTIES	6
2.	OPSTELPLAATS	7
3.	UW TELEFOON INSTALLEREN	7
3.1.	Batterijen plaatsen en opladen	7
3.2.	Tafeltelefoon (basisstation) aansluiten	8
4.	KENNISMAKEN MET UW TELEFOON	9
4.1.	Overzicht van de handset	9
4.2.	Overzicht van de tafeltelefoon (basisstation)	12
4.3.	Pictogrammen en symbolen op het LCD-scherm	14
5.	MENULIJST	15
6.	UW TELEFOON GEBRUIKEN	17
6.1.	Datum, tijd en taal instellen	17
6.1.1.	Datum en tijd instellen	17
6.1.2.	Taal wijzigen	17
6.2.	Opbellen, oproep beantwoorden, gesprek beëindigen	18
6.2.1.	Opbellen	18
6.2.1.1.	Vooraf kiezen	18
6.2.1.2.	Direct kiezen	18
6.2.1.3.	Oproepen van directe geheugens (A, B, C, D) op basisstation of op handset	18
6.2.1.4.	Bel de indirecte geheugens (toets 1 t/m 9)	18
6.2.2.	Oproep beantwoorden	18
6.2.3.	Gesprek beëindigen	18
6.3.	Fototoetsen A, B, C, D programmeren	19
6.3.1.	Numer en naam invoeren	19
6.3.2.	Uw eigen stem opnemen	19
6.3.3.	Uw eigen stem afspelen	19
6.3.4.	Stemopnames wissen	20
6.3.5.	Vermelding (record) van het foto-geheugen weergeven	20
6.3.6.	Vermelding (record) van het foto-geheugen bewerken	20
6.4.	Volume van luistergedeelte en luidspreker aanpassen	20
6.5.	Audioversterking (Boost)	21
6.6.	Equalizer	21
6.7.	Herhaald bellen	21
7.	Telefoon instellen	22
7.1.	Beltoon en volume instellen	22
7.2.	Attentietoon instellen	22

7.3.	Formaat van datum en tijd instellen	23
7.4.	Spreekende cijfertoetsen	23
7.5.	Flashduur wijzigen	23
7.6.	Telefoon resetten	23
7.7.	Handset aanmelden	24
7.8.	Handset zoeken	24
7.9.	Conferentiegesprek	24
7.10.	Gesprek doorschakelen	25
7.11.	Intercomverbinding	25
7.11.1.	Intercomverbinding gestart vanaf een draadloze handset ..	25
7.12.	Oproep beantwoorden	26
7.13.	Gedwongen hard belsegnaal	26
8.	NUMMERWEERGAVE (indien abonnee)	26
8.1.	Oproeplijst bekijken	27
8.2.	Nummer uit de oproeplijst opslaan in het telefoonboek	27
8.3.	Nummer uit de oproeplijst opslaan in de zwarte lijst	27
8.4.	Oproep wissen uit de oproeplijst	28
8.5.	Alle oproepen wissen uit de oproeplijst	28
8.6.	Oproep in de wacht	28
8.6.1.	Bij gebruik van de draadloze handset in de handsetof luidsprekerstand	28
8.7.	Voicemail (indien abonnee)	28
9.	TELEFOONBOEK	28
9.1.	Nieuwe vermelding toevoegen in telefoonboek	29
9.2.	Vermelding bekijken in telefoonboek	29
9.3.	Vermelding opzoeken in telefoonboek	29
9.4.	Vermelding bewerken in telefoonboek	29
9.5.	Vermelding uit telefoonboek opslaan in snelkiezen	30
9.6.	Vermelding wissen in telefoonboek	30
9.7.	Vermelding toevoegen aan snelkiestoets	30
9.8.	Status van telefoonboek	30
10.	SNELKIESTOETSEN (TOETS 1 T/M 9)	30
10.1.	Vermelding opslaan in een snelkiestoets	31
10.2.	Vermelding bekijken van snelkiestoets	31
10.3.	Vermelding bewerken van snelkiestoets	31
10.4.	Vermelding wissen uit snelkiestoets	31
11.	SLIMMEOPROEPBLOKKERING	32

11.1.	Handmatige oproepblokkering	32
11.1.1.	HANDMATIGE modus inschakelen	33
11.2.	Nummers toevoegen aan de zwarte lijst	33
11.3.	Nummers op de zwarte lijst bewerken	34
11.4.	Nummers op de zwarte lijst verwijderen	34
11.4.1.	Verwijder een nummer van de zwarte lijst	34
11.4.2.	Verwijder alle nummers van de zwarte lijst	34
12.	AUTOMATISCHE OPROEBBLOKKERINGSMODUS	34
12.1.	Alleen VIPS	34
12.2.	Alleen contacten	34
13.	ANONIEME NUMMERS BLOKKEREN	35
13.1.	Blokkeer privégesprekken	35
13.2.	Blokkeer alle anonieme oproepen	35
13.3.	Blokkeer anonieme oproepen UIT	36
14.	HERINNERING	36
14.1.	Alarmherinnering inschakelen - Tijd en frequentie	36
14.2.	Melodie selecteren van de alarmherinnering	36
14.3.	Alarmherinnering hernoemen	36
14.4.	Stem-memo opnemen als alarmherinnering	37
15.	ANTWOORDAPPARAAT	37
15.1.	Antwoordapparaat aan-/uitzetten	37
15.2.	Berichten afspelen	38
15.3.	Oude berichten wissen	39
15.4.	Memobericht opnemen	39
15.5.	Uitgaand bericht (OGM)	40
15.5.1.	Uw uitgaande bericht afspelen	40
15.5.2.	Eigen uitgaande bericht opnemen	40
15.5.3.	Uw uitgaande bericht wissen	41
15.6.	Antwoordapparaat instellen	41
15.6.1.	Antwoordvertraging instellen	41
15.6.2.	Opneemtijd	41
15.6.3.	Meeluisteren	41
15.6.4.	Toegang-op-afstand inschakelen	42
15.6.5.	Attentietoon bij berichten	43
16.	TECHNISCHE SPECIFICATIES	44
17.	PROBLEEM OPLOSSEN	45
18.	PRODUCTGARANTIE	47
19.	VEILIGHEID	50
20.	OMGEVING	51

1. BELANGRIJKE-VEILIGHEIDSINSTRUCTIES

Bij het gebruik van de telefoonapparatuur dienen altijd elementaire veiligheidsvoorschriften in acht te worden genomen om risico van brand, elektrische schokken en letsel te verminderen zoals:

- 1) Lees aandachtig alle instructies.
- 2) Volg alle waarschuwingen en instructies op die op het product zijn vermeld.
- 3) Haal de stekkers van het apparaat uit het stopcontact voordat u het schoon maakt. Gebruik geen vloeibare reinigingsmiddelen of spuitbussen. Gebruik een vochtige doek voor het reinigen.
- 4) **Waarschuw alle gebruikers dat dit product hard geluid kan produceren wanneer de functie audioversterking (BOOST) is ingeschakeld om gehoorbeschadiging te voorkomen.**
- 5) Gebruik dit product niet in de buurt van water (bijvoorbeeld naast een bad, gootsteen of zwembad).
- 6) Stel de telefoon niet bloot aan direct zonlicht of een extreme koude omgeving. Plaats de telefoon niet dicht bij warmtebronnen zoals radiatoren, fornuizen, enz.
- 7) Zorg dat u geen stopcontacten en verlengsnoeren overbelast omdat dit gevaar oplevert voor brand of elektrische schokken.
- 8) Gebruik de telefoon NOOIT in de open lucht tijdens onweer. Koppel het basisstation los van de telefoonlijn en van het stopcontact als het onweert in de omgeving.
- 9) Gebruik de telefoon niet om een gaslek te melden in de buurt van het lek.
- 10) **Gebruik alleen de bijgeleverde NiMH batterijen! De autonomie van de handsets geldt alleen voor de bijgeleverde batterijen.**
- 11) **Het gebruik van andere typen batterijen of niet-oplaadbare/wegwerp batterijen kan gevaarlijk zijn.** Deze kunnen storing en/of schade aan het apparaat veroorzaken. De fabrikant aanvaardt geen aansprakelijkheid voor schade die voortvloeit uit oneigenlijk gebruik.
- 12) Gebruik geen laadapparaten van andere fabrikanten. De batterijen kunnen daardoor beschadigd raken.
- 13) Werp afgedankte batterijen weg op een veilige manier. Gooi ze niet in water of in vuur of leg ze niet op een plek waar ze kunnen worden doorboord.

2. OPSTELPLAATS

Voor een maximaal bereik en minder kans op storing zijn hier enkele richtlijnen voor wanneer u een geschikte plaats zoekt voor de tafeltelefoon:

- Plaats het toestel op een handige, hoge en centrale locatie binnenshuis zonder obstakels tussen de handset en de tafeltelefoon.
- Plaats het toestel uit de buurt van elektronische apparaten zoals televisies, magnetrons, radio's, computers, draadloze apparatuur of andere draadloze telefoons.
- Plaats het toestel niet in het direct zicht van radiozenders zoals antennemasten voor mobiele telefonie.
- Sluit het toestel zo mogelijk niet aan op dezelfde stroomgroep als andere grote huishoudelijke elektrische apparaten vanwege de kans op storing.

Als de ontvangst van de tafeltelefoon / het basisstation op een bepaalde opstelplaats geen gewenst resultaat geeft, zoek dan een andere locatie voor een betere ontvangst.

Afhankelijk van de omgevingsomstandigheden, maar ook van ruimtelijke en structurele factoren, kan het bereik minder groot zijn. Normaal gesproken is het bereik binnenshuis kleiner dan buitenshuis.

3. UW TELEFOON INSTALLEREN

3.1. Batterijen plaatsen en opladen

- 1) Schuif het deksel van het batterij vak naar onderen om het te openen.
- 2) Breng de drie bijgeleverde oplaadbare NiMH-batterijen AAA op hun plaats zoals aangegeven. Let daarbij op de juiste richting van de poolrichting + of -.

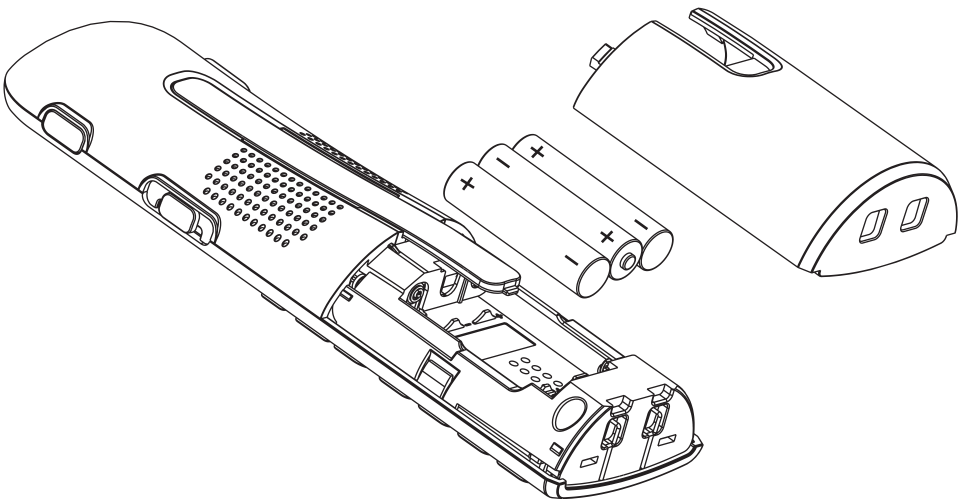

- 3) Schuif het deksel van het batterij vak weer dicht.
- 4) Plaats de handset op het laadstation en laad het apparaat 15 uur lang op voordat u de handset voor de eerste keer gebruikt.

Opmerkingen:

- 1) **Gebruik alleen de bijgeleverde oplaadbare NiMH-batterijen.**
- 2) Als u de handset lange tijd niet zult gebruiken, verwijder dan de stekker uit het stopcontact en verwijder de batterijen om mogelijke lekkage te voorkomen.

3.2. Tafeltelefoon (basisstation) aansluiten

- 1) Sluit het ene uiteinde van het telefoonsnoer aan op de telefoonaansluiting aan de onderkant van het toestel.
- 2) Sluit de kleine stekker van de voedingsadapter aan op de voedingsaansluiting aan de onderkant van het toestel.
- 3) Sluit de grote stekker van de voedingsadapter aan op een elektrisch wandstopcontact.
- 4) Sluit het andere uiteinde van het telefoonsnoer aan op een telefoonwandstopcontact of op een DSL-filter.
- 5) Gebruik altijd de bijgeleverde kabels uit de verpakking.

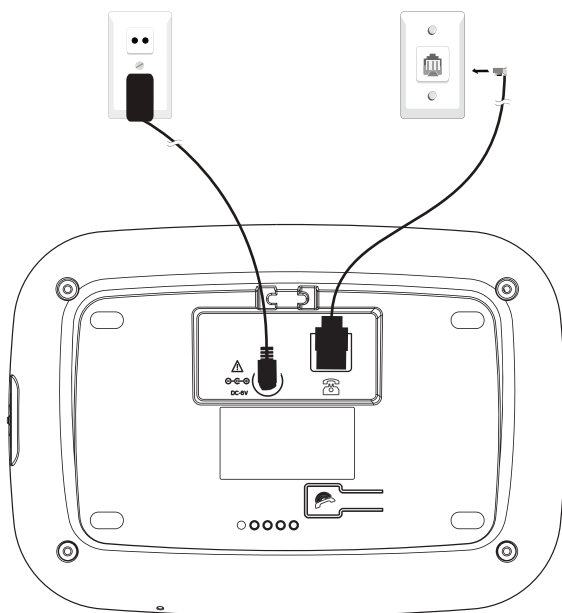

Telefoonlijn met internet

Als u de telefoon aansluit op een lijn met internet, dient u een DSL-filter te plaatsen tussen het telefoontoestel en de telefoonlijn anders kunt u last krijgen van storing tussen de telefoon en het internet.

Bij een vaste telefooninstallatie met internet dient elk telefoontoestel via een DSL-filter te zijn aangesloten en niet alleen het toestel dat is aangesloten op het stopcontact waarop uw modem is aangesloten. Als u meer DSL-filters heeft, neemt u contact op met uw internetaanbieder.

4. KENNISMAKEN MET UW TELEFOON

4.1. Overzicht van de handset

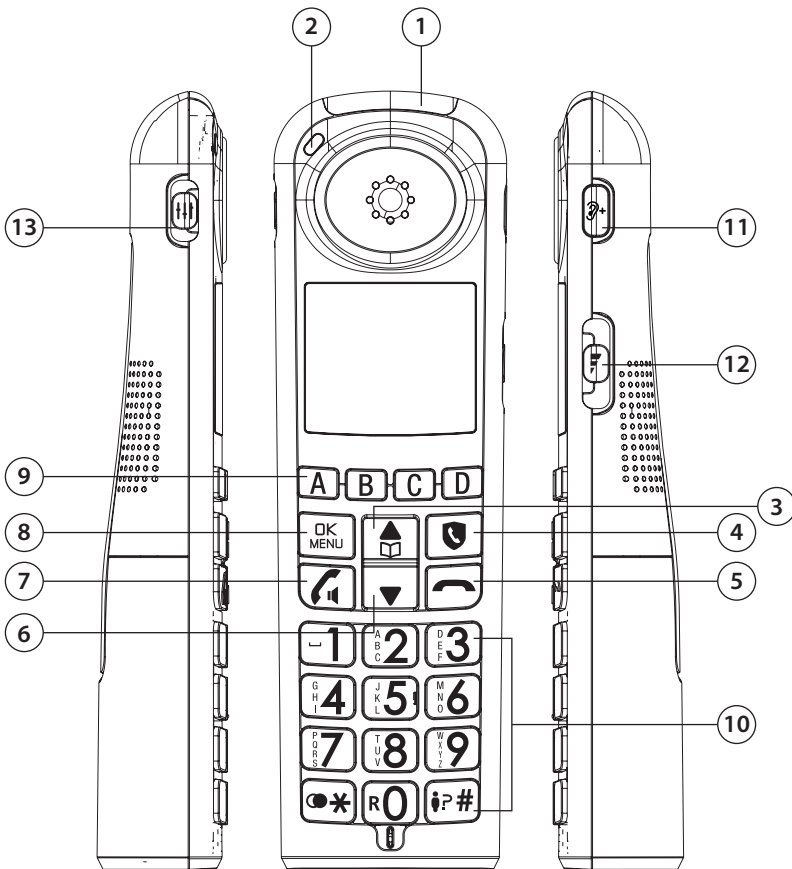

1 LAMPJE VAN INKOMENDE OPROEP

- Knippert bij een inkomende oproep en wanneer de tafeltelefoon de handset zoekt (paging).

2 LAMPJE VAN LAADNIVEAU

- Aan: de handset wordt opgeladen in het laadstation.

3

- In de menustand: indrukken om in de menuopties omhoog te bladeren.
- Tijdens belsignaal: indrukken om het belvolume van de handset harder te zetten.
- Tijdens het invoeren van namen of nummers in het telefoonboek: indrukken om de cursor naar links te verplaatsen.

4

- In de ruststand: indrukken om het telefoonboek te openen.

5

- Tijdens een gesprek: indrukken om een gesprek te beëindigen en terug te keren naar het scherm van de ruststand.
- **In de bewerken-voorkeuze-stand: indrukken om een teken/cijfer te wissen.**
- **In de menu-bewerkenstand: ingedrukt houden om terug te keren naar het scherm van de ruststand.**
- Tijdens belsignaal: indrukken om het belsignaal van de handset te stoppen.

6

- In de menustand: indrukken om door de menuopties omlaag te bladeren.
- In de ruststand: indrukken om de nummerherhalingslijst te openen.
- Tijdens belsignaal: indrukken om het belvolume van de handset zachter te zetten.
- Tijdens het invoeren van namen of nummers in het telefoonboek: indrukken om de cursor naar rechts te verplaatsen.

7

- In de ruststand/voorkeuzestand: indrukken om een nummer te bellen.
- Tijdens belsignaal: indrukken om een inkomende oproep te beantwoorden.
- Tijdens een gesprek: indrukken om de luidspreker aan/uit te zetten.

8 **OK** **MENU**

- Indrukken om een menuoptie te kiezen.
- In een menu: indrukken om een optie te kiezen of een invoer of instelling op te slaan.

9 **A, B, C, D**

- Indrukken om het telefoonnummer te bellen dat in geheugenpositie A, B, C of D is opgeslagen.

10 ALFANUMERIEK TOETSENBOARD/ */

- In de rust-/voorkeuze-bewerken-stand/tijdens een gesprek: indrukken om tekens/nummers in te voeren.
- Druk op een willekeurige toets om een inkomende oproep te beantwoorden.
- Druk op * om te schakelen tussen hoofdletters en kleine letters bij het invoeren van tekens.
- Tijdens een gesprek: houd de toets # ingedrukt om de inkomende oproep te beantwoorden wanneer u een waarschuwing voor een wisselgesprek ontvangt*.

11 ?+

- Tijdens een gesprek: indrukken om de helderheid en geluidsterkte van het luistergedeelte van de hoorn te verbeteren.



Waarschuwing: dit toestel kan een hard geluidsvolume produceren. Wees extra voorzichtig wanneer u de toets audioversterking (BOOST) gebruikt. Wij raden u aan eerst het geluid zachter te zetten voordat u de toets indrukt.

12

- Tijdens een gesprek: indrukken om het volume te verhogen / te verlagen.

13

- Geluidservaring: kies 'NATUURLIJK', 'LAAG' of 'HOOG' tijdens een gesprek.

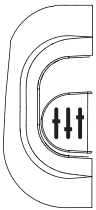

LAAG
(laagste positie)



NATUURLIJK
(middelste positie)

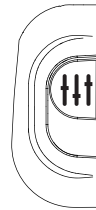

HOOG
(hoogste positie)

14

- In de ruststand. Lang indrukken voor toegang tot de nummerherhalingslijst. Kort indrukken voor sterretje.
- In gespreksmodus. Alleen voor ster (toegang tot vocaal server services).

4.2. Overzicht van de tafeltelefoon (basisstation)

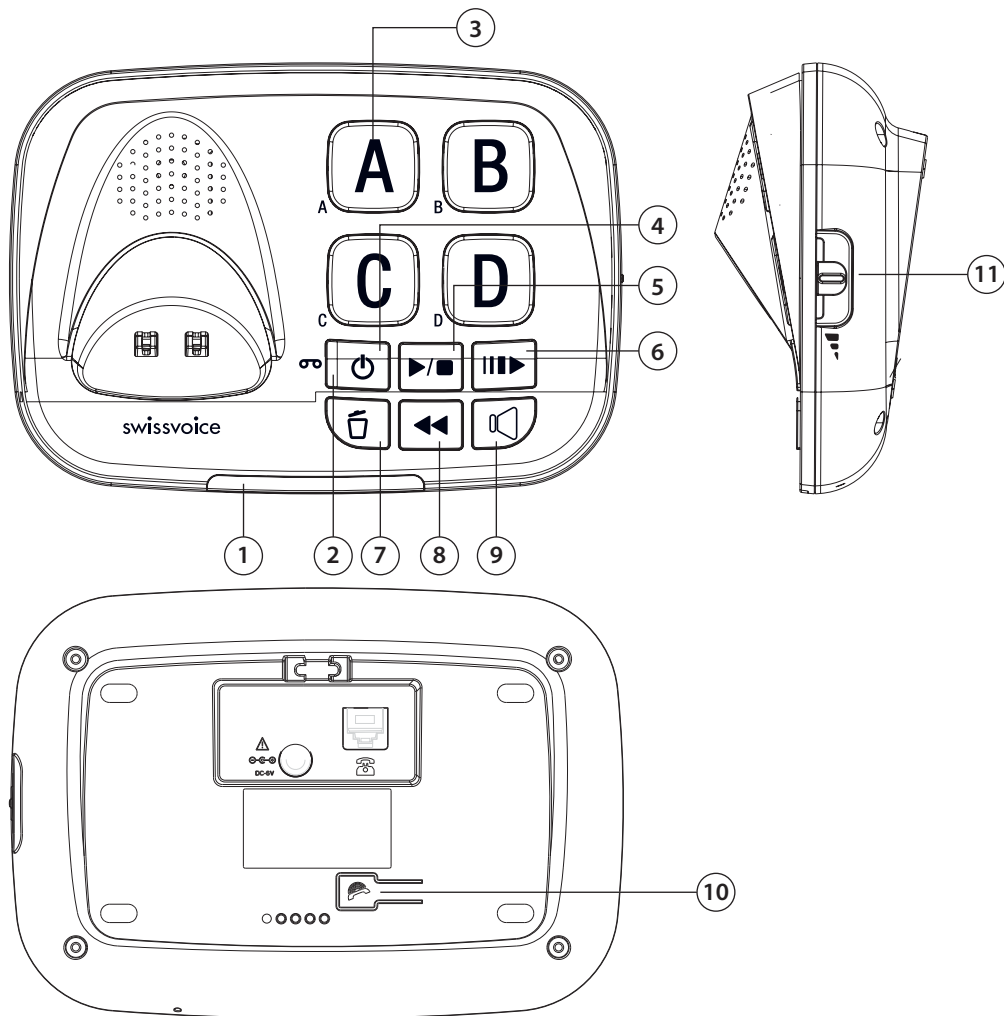

1 LAMPJE VAN INKOMENDE OPROEP

- Knippert bij een inkomende oproep.
- Brandt wanneer u de telefoon gebruikt.
- Brandt wanneer een handset wordt aangemeld bij de tafeltelefoon (basisstation).
- Brandt wanneer een andere telefoon wordt gebruikt op dezelfde lijn.

2 LAMPJE VAN ANTWOORDAPPARAAT ()

- Brandt wanneer het antwoordapparaat aan staat.
- Knippert als er nieuwe berichten/memo-staat in het antwoordapparaat zijn.
- Knippert langzaam bij het indrukken van  voor langzaam afspelen.

3 TOETSEN VOOR DIRECT GEHEUGEN (A, B, C, D)

- Indrukken om het in het geheugen opgeslagen telefoonnummer te bellen.

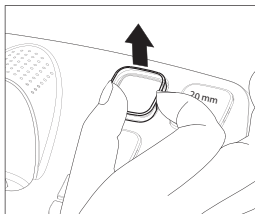

1

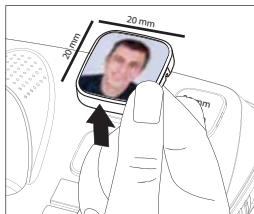

2

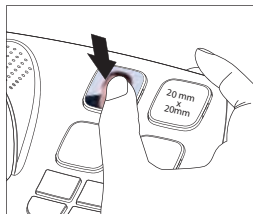

3

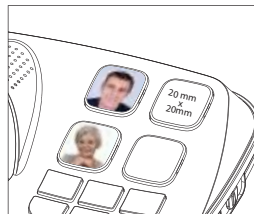

4

4 ◀◀

- Indrukken om het huidige bericht vanaf het begin te herhalen.
- Tweemaal indrukken om terug te gaan naar het vorige bericht.

5 ▶/■

- Indrukken om het bericht af te spelen.
- Opnieuw indrukken om het afspelen van het bericht te stoppen.

6 🗑️

- Indrukken om het bericht te wissen dat momenteel wordt afgespeeld.
- Lang indrukken om oude berichten te wissen.

7 🔌

- Indrukken om het antwoordapparaat aan te zetten.
- Nogmaals indrukken om het antwoordapparaat uit te zetten.

8 |||▶

- Indrukken om het bericht langzaam af te spelen.

9 🔊

- Indrukken om een gesprek te beginnen, te beantwoorden of te beëindigen via de luidspreker van de tafeltelefoon.
Indrukken om het geluid tijdens een gesprek over te schakelen tussen de hoorn van de tafeltelefoon en de luidspreker van de tafeltelefoon.
- De oranje LED brandt in de luidsprekerstand.

10 📶

- Eén seconde ingedrukt houden om de handset te zoeken (paging). De handset zal ongeveer 60 seconden reageren door een belsignaal af te geven.

11 📶

- Tijdens een gesprek: omhoog of omlaag schuiven om het volume te verhogen /verlagen.
- Tijdens afspelen van een bericht: indrukken om het volume aan te passen.

*Afhankelijk van het abonnement en de beschikbaarheid van de service bij uw vaste telefoonaanbieder.

4.3 Pictogrammen en symbolen op het Lcd-scherm

Pictogrammen	Omschrijving
	Vol batterijvermogen.
	2/3 batterijvermogen.
	1/3 batterijvermogen.
	Knippert als de batterij leeg is en opgeladen dient te worden.
	De telefoonluidspreker is in gebruik.
	Aan: het belsegnaal van de handset is uitgeschakeld.
	Aan: er zijn nieuwe spraakberichten ontvangen die nog niet zijn afgeluisterd.* Uit: alle spraakberichten zijn afgeluisterd. (afhankelijk van de netwerkservice)*
	 verschijnt als de signaalsterkte sterk is.  verschijnt als de signaalsterkte matig is.  verschijnt als de signaalsterkte zwak is. Uit: de handset is buiten bereik van de tafeltelefoon.
	Aan: Nieuwe oproep lijst - Gemiste en nieuwe oproepen.
	Aan: het antwoordapparaat is ingeschakeld. Knippert: nieuw bericht ontvangen op het antwoordapparaat. Uit: het antwoordapparaat is uitgeschakeld.
	Aan: er is een alarm ingesteld. Uit: er is geen enkel alarm ingesteld.
	Aan: de audioversterking is ingeschakeld (in hoornstand). Uit: de audioversterking (BOOST) is uitgeschakeld.
	Aan: de telefoonlijn is in gebruik. Knippert: er is een inkomende oproep.
	Aan: de vermelding in de oproeplijst betreft een nummer dat op de zwarte lijst staat.

5. MENULIJST

Hoofdmenu	Niveau 1	Niveau 2	Niveau 3	Niveaul 4	Niveau 5
Bellijst	eerste invoer	Bekijken			
	Toev. Aan Tb	VIP X		
			VIP OK		
	Laatste invoer	Toev. Blok			
		Wissen	Beves.?		
		Alles Wisen	Beves.?		
Tel.Boek	Alles	eerste invoer	Nw Toevoegen	Nummer	Naam
		Bekijken		
		Laatste invoer	Bewerken	Naam	Nummer
			Wissen	Beves.?	
			Alles Wisen	Beves.?	
			Toev. Senlk.	Toets 1	
				Toets 2	
				
				Toets 9	
		Snelkiezen	Toets 1	Nw Toevoegen	Nummer
		Toets 2	Bekijken		
		Bewerken		
		Toets 9	Wissen	Beves.?	
Oproep Blok	Blok. Inst.	Uit*	Opgeslagen		
		Aan	Opgeslagen		
		VIP OK	Opgeslagen		
		Contacten Ok	Opgeslagen		
	Blok.Lijst	eerste invoer	Nw Toevoegen	Nummer	Naam
		Bekijken		
		Laatste invoer	Bewerken		
			Wissen	Beves.?	Gewist
			Alles Wisen	Beves.?	Gewist
			Status	Bezet	
	Anoniem Blok	Uit*	Opgeslagen		
		Privé	Opgeslagen		
		Alles	Opgeslagen		
Dir. Bellen	A	Nw Toevoegen	Nummer	Naam	
	..B..C..D	Stem Tag	Luister	Luister	
			Wissen	Gewist	
			Opnemen	Opnemen	
		Bekijken			
		Bewerken	Nummer	Naam	
		Wissen	Beves.?		
Beantwoorder	Terugsp				
	Alles Wisen	Beves.?			
	Memo	Opnemen			
		Luister			
	Beantwoorder	Uit *			
		Aan			
	Aankondiging	Antw & Rec*	Luis. Aank.	Luister	
			Kondig. Opn.	Opnemen	
			Wissen	Gewist	
		Antw.	Luis. Aank.		
			Kondig. Opn.	Opnemen	
			Wissen	Gewist	
	Antw. Modus	Antw & Rec *			
		Antw.	Luis. Aank.		
	Antw. Instel	Meeluisteren	Uit*		
			Aan		
		Antw Vertr	Beltonen 2		
			Beltonen 4		
			Beltonen 6 *		
		Beltonen 8			
		Beltonen 10			
	Opnametijd	60 s *			
		120 s			
		180 s			
	Remote Toeg.	Uit*			
		Aan			
	Pin Wijzig.	PIN?			
	Ber. Alarm	Uit*			
		Aan			

		Taal	English *		
			Francais		
			Deutsch		
			Italiano		
			Nederlands		
			Espanol		
			Portugues		
Handset Inst	Bel Instel.	Extern. Bel	Melodie 1		
			Melodie 2 *		
				
			Melodie 12		
		Intern. Bel	Melodie 1		
			Melodie 2		
			Melodie 3 *		
				
			Melodie 12		
		Belvolume	Volume 1 *		
				
			Bel Uit		
	Toon Instl.	Toetstoon	Aan *		
			Uit		
		Batter.Toon	Aan*		
			Uit		
		Onbekend	Aan		
			Uit*		
	Taal	English *			
		Francais			
		Deutsch			
		Italiano			
		Nederlands			
		Espanol			
		Portugues			
	Datum / Tijd	Datumsfor.	DD-MM-YY *		
			MM-DD-YY		
		Tijdformaat	24 UUR *		
			12 UUR		
		Tijd Inst.	Datum Inst.		
	Autom.Antw	Aan *			
		Uit			
	Aanmelden	Aanmelden			
	Handset Verw	1234			
	Standaard	Beves.?			
Basis Inst.	Basis Bel	Melodie 1			
		Melodie 6 *			
				
		Melodie 12			
	Belvolume	Volume 1			
				
		Volume 5			
		Uit*			
	Verst. Bel	Aan*			
		Uit			
	Flashtijd	Kort *			
		Normaal			
		Lang			
	Kiesmodus	Toon *			
		Puls			
Praat Toets	Aan/Uit	Aan *			
		Uit			
Herinnering	ALARM 1	Aan/Uit	Aan	Frequentie	Eenmalig
	...ALARM 10		Uit	Opgeslagen	Dagelijks
					Ma-Vrij
					Za-Zo
		Melodie	Melodie 1		
				
			Melodie 12		
		Nw Naam			
		Stem Tag	Luister	Luister	
			Opnemen	Opnemen	
			Wissen	Gewist	
Intercom	Basis				

6. UW TELEFOON GEBRUIKEN

6.1. Datum, tijd en taal instellen

6.1.1. Datum en tijd instellen

1. Invoer datum, tijd direct na eerste keer inschakelen.

OF

1. Druk op **OK** op de handset in de ruststand.
2. Druk op **▲** of **▼** om **HS INST.** te selecteren en druk vervolgens op **OK**.
3. Druk op **▲** of **▼** om **DATUM&TIJD** te selecteren en druk vervolgens op **OK**.
4. Druk op **▲** of **▼** om **SET DATA** te selecteren en druk vervolgens op **OK**.
Voer de dag, maand, jaar in en druk op **OK**. Voer de tijd in (24-uurformaat) met de minuten en druk op **OK**. U hoort een bevestigingssignaal.

Opmerking: als u een fout heeft gemaakt tijdens het invoeren van datum en tijd, kunt u op **▲** of **▼** drukken om naar de betreffende positie te gaan en daar het juiste cijfer in te voeren.

6.1.2. Taal wijzigen

1. Druk op **OK** op de handset in de ruststand.
2. Druk op **▲** of **▼** om **HS INST.⁽¹⁾** te selecteren en druk vervolgens op **OK**.

(1)

EN	FR	DE	IT	NL	ES	PT
HS SETTING	REGL. COMB	MT-EINSTEL	IMP PORTAT	HS INST.	CONF SUPL	CONF TERM

3. Druk op **▲** of **▼** om **TAAL⁽²⁾** te selecteren en druk vervolgens op **OK**.

(2)

EN	FR	DE	IT	NL	ES	PT
LANGUAGE	LANGUE	SPRACHE	LINGUA	TAAL	IDIOMA	IDIOMA

4. Selecteer de gewenste taal en druk op **OK**. U hoort een bevestigingssignaal.

Opmerking: wanneer u de taal wijzigt, verandert daardoor de taal op het Lcd-scherm, de taal van de sprekende cijfertoetsen en de taal van het standaard uitgaande bericht van het antwoordapparaat.



Opmerking:

1. Het basisstation moet aangesloten zijn op de netvoeding tijdens het instellen.
2. Wanneer u de taal wijzigt, verandert daardoor de taal op het Lcd-scherm, de taal van de sprekende cijfertoetsen en de taal van het standaard uitgaande bericht van het antwoordapparaat.

6.2 Opbellen, oproep beantwoorden, gesprek beëindigen

6.2.1 Opbellen



6.2.1.1. Vooraf kiezen

Handset: voer het telefoonnummer in en druk op  om het nummer te kiezen. Druk op  om de invoer te wissen.

6.2.1.2. Direct kiezen

Handset: druk op  om de lijn te nemen en voer het telefoonnummer in.

6.2.1.3. Oproepen van directe geheugens (A, B, C, D) op basisstation of op handset

Om te bellen in handsfreemodus: Druk op  (op handset) of  (op basisstation). Druk nogmaals als u de handsfree modus wilt activeren. Druk op de A, B, C, D toets op de handset of op de foto A, B, C, D toets op het basisstation om te kiezen.

Opmerking: als u een derde keer op  of  drukt, wordt de handsfree modus beëindigd.

Opmerking: voordat u kunt bellen, dient u eerst de toetsen A, B, C, D geprogrammeerd te hebben, zie paragraaf 6.3.

6.2.1.4. Bel de indirecte geheugens (toets 1 t/m 9)

Druk lang op een van de toetsen 1 t/m 9 op de handset of de tafeltelefoon om het bijbehorende telefoonnummer te bellen, zie paragraaf 9.5.

6.2.2. Oproep beantwoorden

Met een draadloze handset:

Als de handset niet in het oplaadstation staat wanneer de telefoon overgaat, drukt u op  om de oproep te beantwoorden.

Met de tafeltelefoon:

Druk op  om een oproep te beantwoorden. De handsfree modus zal geactiveerd worden.

6.2.3. Gesprek beëindigen

Tijdens een gesprek,

Met een draadloze handset:









Druk op  of plaats de handset in het oplaadstation om een gesprek te beëindigen.

Met de tafeltelefoon:

In de luidsprekerstand: druk op  om een gesprek te beëindigen.
In de hoornstand: plaats de handset terug op het basisstation.

6.3. Fototoetsen A, B, C, D programmeren

6.3.1. Nummer en naam invoeren

1. Druk op  op de handset in de ruststand.
2. Druk op  of  om **DIRECT GEH** te selecteren en druk vervolgens op .
3. Druk op  of  om **A, B, C, D** te selecteren en druk vervolgens op .
4. Kies **TOEVOEGEN** en druk vervolgens op . Voer het telefoonnummer en de naam in en druk op . U hoort een bevestigingssignaal.









Opmerking: tijdens het invoeren van nummer of naam kan een cijfer of letter worden gewijzigd door  in te drukken. Het laatste cijfer of de laatste letter wordt dan gewist.

6.3.2. Uw eigen stem opnemen

Voor deze functie is een abonnement op de nummeridentificatieservice van uw telefoonaanbieder vereist.

Deze functie is handig om te weten wie u belt als zijn/haar telefoonnummer is opgeslagen en zijn/haar stem is opgenomen in 1 van de 4 fototoetsen.











U kunt een telefoonnummer programmeren en uw stem opnemen via de handset. De overige functies worden alleen via de handset bediend.

1. Ga door vanaf paragraaf 6.3.1.1 en druk op .
2. **BEKIJKEN** verschijnt. Druk op  of  om **STEM TAG** te selecteren en druk vervolgens op .
3. Druk op  of  om **OPNEMEN** te selecteren en druk vervolgens op .
4. **OPNEMEN...** verschijnt. Na een bieptoon kunt u inspreken (liefst met luide stem) in de microfoon van de handset (bij toets 0).
5. Druk op  om de opname te beëindigen.
6. Uw opgenomen stem wordt nu automatisch afgespeeld.

Opmerking: de opnametijd is ongeveer 15 seconden per geheugenpositie.

Wanneer u wordt gebeld door een nummer dat behoort bij een fototoets (A, B, C, D), hoort u als belsein uw opgenomen stem op de handset en de tafeltelefoon totdat u op  van de handset drukt om de oproep te beantwoorden, of totdat u de handset van het basisstation neemt om de oproep te beantwoorden.

6.3.3. Uw eigen stem afspelen

1. Druk op  op de handset in de ruststand.
2. Druk op  of  om **DIRECT GEH** te selecteren en druk vervolgens op .
3. Druk op  of  om **A, B, C, D** te selecteren en druk vervolgens op .
4. **BEKIJKEN** verschijnt. Druk op  of  om **STEM TAG** te selecteren en druk vervolgens op .
5. **START** verschijnt en druk dan op .
6. **SPELEND STEM TAG...** verschijnt. Uw opgenomen stem wordt automatisch afgespeeld.

6.3.4. Stemopnames wissen

1. Herhaal stappen 1 t/m 4 van paragraaf 6.3.1.3.
2. **START** verschijnt. Druk op ▲ of ▼ om **WISSEN** te kiezen en druk dan op **OK**.
3. **RESET NAAR STANDAARD** verschijnt. U hoort een bevestigingssignaal.

6.3.5. Vermelding (record) van het fotogeheugen weergeven

1. Druk op **OK** op de handset in de ruststand.
2. Druk op ▲ of ▼ om **DIRECT GEH** te selecteren en druk vervolgens op **OK**.
3. Druk op ▲ of ▼ om **A, B, C, D** te selecteren en druk daarna op **OK**.
4. **BEKIJKEN** verschijnt en druk dan op **OK**.
5. De vermelding (naam en nummer) wordt weergegeven.

Druk kort op  om terug te keren naar het vorige menu of druk lang op  om terug te keren naar de ruststand.

6.3.6. Vermelding (record) van het fotogeheugen bewerken

1. Druk op **OK** op de handset in de ruststand.
2. Druk op ▲ of ▼ om **DIRECT GEH** te selecteren en druk vervolgens op **OK**.
3. Druk op ▲ of ▼ om **A, B, C, D** te selecteren en druk daarna op **OK**.
4. **BEKIJKEN** verschijnt. Druk op ▲ of ▼ om **BEWERKEN** te selecteren en druk dan op **OK**.
5. Voer het nummer in en druk op **OK**.
6. Voer de naam in en druk op **OK**.

Druk kort op  om terug te keren naar het vorige menu of druk lang op  om terug te keren naar de ruststand.

Opmerking: tijdens het invoeren van een nummer of een naam kan een cijfer of letter worden gewijzigd door op  te drukken. Het laatste cijfer of de laatste letter wordt gewist.

6.4. Volume van luistergedeelte en luidspreker aanpassen

U kunt kiezen uit 6 geluidsvolumeniveaus voor het luistergedeelte van de draadloze handset en de luidspreker en de hoorn van de tafelffoon via de schuifknop voor het volume (zie paragraaf 4.1 en 4.2).

Bij een draadloze handset:



omhoog en omlaag schuiven om volume 1 tot 6 te kiezen. De huidige instelling wordt weergegeven op het LCD-scherm.

Bij de tafelffoon:



schuif naar links en rechts om volume 1-6 te kiezen

6.5. Audioversterking (Boost)

Gebruik de functie Audioversterking om de helderheid en het volume van de stem van uw opbeller te verbeteren in het luistergedeelte van de draadloze handset of in het luistergedeelte van de hoorn wanneer u een bericht afluistert.

Audioversterking inschakelen:

Terwijl u in gesprek bent of naar een bericht luistert via het luistergedeelte van de handset/hoorn:

Bij gebruik van de draadloze handset: druk op + aan de zijkant van handset.

Bij gebruik van de hoorn: druk op + aan de linker voorzijde van de tafeltelefoon.

Audioversterking uitschakelen:

Druk opnieuw op + aan de zijkant van de handset of aan de linker voorzijde van de tafeltelefoon.

Opmerking: audioversterking schakelt zich zelf uit na beëindiging van het gesprek.



Waarschuwing: dit toestel kan een hard geluidsvolume produceren.

Wees extra voorzichtig wanneer u de toets audioversterking (BOOST) gebruikt. We raden u aan om eerst het geluid zachter te zetten voordat u de toets indrukt.

6.6. Equalizer





Met de functie Equalizer op de handset kunt u de kwaliteit van het geluid van de handset aanpassen aan uw gehoor. Tijdens een gesprek:

1. Omhoog en omlaag schuiven van  op de handset om "Natuurlijk", "Laag" of "Hoog" te selecteren (zie paragraaf 5.1 item 13 draadloos handset).



6.7. Herhaald bellen

Iedere draadloze handset slaat de laatste 10 gebelde nummers op (max 17 cijfers per nummer) en plaatst deze op in de herhalingslijst. De nummers van de herhalingslijst worden niet door alle systeemtoestellen gedeeld.

In de ruststand:

1. Druk op  en houd deze gedurende 1 seconde ingedrukt.
2. Druk op  of  om door de lijst te bladeren. De handset geeft twee bieptonen aan het einde van de lijst.
3. Als het gewenste nummer verschijnt, druk u op  om dat te bellen.

Tijdens een gesprek:

1. Druk op .
2. Druk op  of  om door de lijst te bladeren. De handset geeft twee bieptonen aan het einde van de lijst.
3. Als het gewenste nummer verschijnt, druk u op **OK** om dat te bellen.

7. Telefoon instellen

Voor het instellen van de telefoon moet het basisstation op de netspanning worden aangesloten.

7.1. Beltoon en volume instellen

Volume van de handset instellen tijdens het overgaan van het belsignaal:

- Druk op ▲ of ▼ op de handset om het volume van het belsignaal van de handset aan te passen.

OF

1. Druk op **OK** op de handset in de ruststand.
2. Druk op ▲ of ▼ om **HS INST.** te selecteren en druk vervolgens op **OK**.
3. Selecteer **BEL SETUP** door op **OK** te drukken.
4. Druk op ▲ of ▼ om **EXT. BELT.**, **INT. BELT.** of **BELT. VOL.** te selecteren en druk vervolgens op **OK**.
5. Na het selecteren op **OK** drukken om instelling te bevestigen. U hoort een bevestigingssignaal.

Volume van de tafeltelefoon instellen tijdens het overgaan van het belsignaal:

1. Druk op **OK** op de handset in de ruststand.
2. Druk op ▲ of ▼ om **BS INST.** te selecteren en druk vervolgens op **OK**.
3. Herhaal stap 3 t/m 5 van de paragraaf hierboven.

Opmerkingen:

EXT. BELT. staat voor de beltoon die overgaat bij een buitenlijn oproep (keuze uit 12 beltonen voor de handset en 12 beltonen voor de tafeltelefoon).

INT. BELT. staat voor de beltoon die overgaat bij een interne oproep tussen de tafeltelefoon en een handset of tussen 2 of meer handsets die zijn aangemeld bij de tafeltelefoon (12 beltonen voor de handset).

BELT. VOL. heeft de volgende opties: **UIT**, **VOLUME 1** tot **VOLUME 5**.

Wanneer u wordt opgebeld, kunt u het geluid van de beltoon van de handset tijdelijk uitzetten door indrukken van  zonder dat het gesprek wordt verbroken. De volgende oproep gaat normaal over op het vooraf ingestelde volume.

7.2. Attentietoon instellen

De attentietoon kan bij de draadloze handset worden ingeschakeld als de batterij bijna leeg / buiten bereik is gedetecteerd en de toetstoon aan of uit kan zijn.

1. Druk op **OK** in de ruststand.
2. Druk op ▲ of ▼ om **HS INST.** te selecteren en druk vervolgens op **OK**.
3. Druk op ▲ of ▼ om **TOON SETUP** te selecteren en druk vervolgens op **OK**.
4. Druk op ▲ of ▼ om **TOETSTOON**, **BATT. TOON** of **BEREIKTOON** te selecteren en druk vervolgens op **OK**.
5. Druk op ▲ of ▼ om **AAN** of **UIT** te selecteren en druk vervolgens op **OK**. U hoort een bevestigingssignaal.

7.3. Formaat van datum en tijd instellen

1. Druk op **OK** in de ruststand.
2. Druk op **▲** of **▼** om **HS INST.** te selecteren en druk vervolgens op **OK**.
3. Druk op **▲** of **▼** om **DATUM&TIJD** te selecteren druk vervolgens op **OK**.
4. Druk op **▲** of **▼** om **DATA FORM** te selecteren en druk vervolgens op **OK**, selecteer het gewenste datumformaat (**DD-MM-YY** of **MM-DD-YY**), OF
5. Druk op **▲** of **▼** om **TIJD FORM** te selecteren en druk vervolgens op **OK**, selecteer het gewenste tijdformaat (**24 HR** of **12 HR**).
6. Druk op **OK** om te bevestigen. U hoort een bevestigingssignaal.

7.4. Spreekende cijfertoetsen

U kunt de functie Spreekende cijfertoetsen in- of uitschakelen. Dankzij deze functie kunt u het cijfer horen dat u intoetst op de handset of op de tafeltelefoon.

1. Druk op **OK** in de ruststand.
2. Druk op **▲** of **▼** om **PRAT TOETS** te selecteren en druk vervolgens op **OK** om **AAN** of **UIT** te selecteren.
3. Druk op **OK** om te bevestigen. U hoort een bevestigingssignaal.

Opmerking: de cijfers worden uitgesproken in de taal die is ingesteld in § 6.1.2.

7.5. Flashduur wijzigen

1. Druk op **OK** in de ruststand.
2. Druk op **▲** of **▼** om **BS INST.** te selecteren en druk vervolgens op **OK**.
3. Druk op **▲** of **▼** om **FLITS TIJD** te selecteren en druk vervolgens op **OK**.
4. Druk op **▲** of **▼** om de gewenste flashduur te selecteren (u kunt kiezen uit **KORT**, **MEDIUM**, **LANG**), druk vervolgens op **OK** om te bevestigen. U hoort een bevestigingssignaal









7.6. Telefoon resetten

U kunt de telefoon resetten naar de standaardinstellingen met behulp van de handset. Door resetten worden al uw persoonlijke instellingen gewist en teruggezet naar de standaard fabrieksinstellingen. Alleen uw telefoonboek en de overige geheugens blijven ongewijzigd, met uitzondering van de nummerherhalingslijst.

1. Druk op **OK** in de ruststand.
2. Druk op **▲** of **▼** om **HS INST.** te selecteren en druk vervolgens op **OK**.
3. Druk op **▲** of **▼** om **STANDAARD** te selecteren en druk vervolgens op **OK**, **BEVESTIG?** verschijnt. Druk vervolgens op **OK** om te bevestigen. U hoort een bevestigingssignaal.

7.7. Handset aanmelden

Uw handset is vooraf aangemeld bij de tafeltelefoon. Indien om enige redenen de handset niet bij dit basisstation is aangemeld, wordt **UIT BEREIK** weergegeven op het scherm van de handset. Als deze uit het laadstation is en ■■■■ verschijnt op het scherm, meld dan uw handset aan volgens onderstaande procedure.

1. Zorg dat de handset uit het laadstation is genomen en controleer of **UIT BEREIK** wordt weergegeven voordat u begint met aanmelden.
 2. In de ruststand: houd toets  op de tafeltelefoon ongeveer 5 seconden lang ingedrukt totdat de led-balk voor inkomende oproepen op de tafeltelefoon oplicht.
 3. Druk op  op de handset in de ruststand.
 4. Druk op  of  om **HS INST.** te selecteren en druk vervolgens op .
 5. Druk op  of  om **REGISTR.** te selecteren en druk vervolgens op .
- Het bericht **AANMELDEN** verschijnt op het scherm en knippert totdat de handset kan worden aangemeld bij de tafeltelefoon.

Als het aanmelden mislukt, verschijnt **UIT BEREIK** op het scherm van de tafeltelefoon. Herhaal bovenstaande procedure.

7.8. Handset zoeken

U kunt de handset vinden door eenmaal op  te drukken op de paging-toets, die zich onder het hoofdbasisstation bevindt.

Alle bij het basisstation aangemelde handsets zullen de paging-toon laten horen en de tekst 'PAGING' weergeven op hun Lcd-schermen.

U kunt de paging beëindigen door op  of  van een willekeurige handset of opnieuw op de toets  van de tafeltelefoon te drukken.

Opmerking: Komt er tijdens de paging-actie een oproep binnen, dan gaat de telefoon over met de binnenkomende oproep in plaats van de paging-toon.



7.9. Conferentiegesprek

Max. 4 draadloze handsets en de tafeltelefoon kunnen tegelijkertijd deelnemen aan een buitenlijngesprek.

Om ook deel te nemen aan een gesprek met een draadloze handset:

- Druk op  om ook deel te nemen aan het gesprek.
- Druk op  of plaats de handset in het laadstation om het gesprek te verlaten.

Om ook deel te nemen aan een gesprek met de tafeltelefoon:

- Druk op  (luidsprekerstand) of neem de hoorn van de haak om ook deel te nemen aan het gesprek.
- Druk opnieuw op , of leg de hoorn terug op de haak om het gesprek te verlaten.

7.10. Gesprek doorschakelen

Tijdens een buitenlijnoproep kan het gesprek worden doorgeschakeld van een draadloze handset of de tafeltelefoon naar een ander systeemtoestel.



Gesprek doorschakelen met een draadloze handset:

Tijdens een gesprek:

1. Druk op **OK** en druk vervolgens op **▲** of **▼** om **INTERCOM** te selecteren en druk vervolgens op **OK**.
2. Als u twee of meer draadloze handsets heeft, druk dan op **▲** of **▼** om het gewenste apparaat te selecteren en druk vervolgens op **OK**.
3. De buitenlijnoproep wordt in de wacht gezet en de draadloze handset toont **BELLEN HS 2** of **BELLEN BASIS**.
Het belsignaal van het betreffende toestel gaat over.
4. Om de oproep te beantwoorden op het betreffende toestel: druk op , of op een willekeurige kiestoets.
OF
om de oproep op de tafeltelefoon te beantwoorden: druk op  (luidsprekerstand) of neem de hoorn van de haak.
5. Druk op  op de bellende handset om het gesprek door te verbinden naar een andere handset of het tafeltoestel.

Gesprek doorschakelen met de tafeltelefoon:

Tijdens een gesprek:

1. Druk op  op de draadloze handset om een conferentiegesprek te beginnen tussen de tafeltelefoon en de buitenlijnoproep. Leg dan de hoorn op de haak van het tafeltoestel of indien in de luidsprekerstand: druk op  op het tafeltoestel om het gesprek door te schakelen naar de draadloze handset.

7.11. Intercomverbinding

Gebruik de functie Intercomverbinding voor gesprekken tussen twee draadloze handsets of tussen een draadloze handset en de tafeltelefoon.

In ruststand.

7.11.1. Intercomverbinding gestart vanaf een draadloze handset

1. Druk op  en druk vervolgens op **OK** en daarna op **▲** of **▼** om **INTERCOM** te selecteren en druk vervolgens op **OK**.
2. Als u twee of meer draadloze handsets heeft, drukt u op **▲** of **▼** om het gewenste toestel te selecteren en drukt u vervolgens op **OK**.
3. Op het scherm van de draadloze handset verschijnt **BELLEN HS 2** en het belsignaal van het betreffende toestel gaat over.
4. Om de oproep te beantwoorden op het betreffende toestel drukt u op  of een willekeurige kiestoets.

OF, om de oproep op de tafeltelefoon te beantwoorden, drukt u op  (luidsprekerstand) of neemt u de hoorn van de haak.

Opmerking: het product is niet voorzien van een intercomfunctie die wordt gestart vanaf het basisstation naar de handset.

7.12. Oproep beantwoorden

Als de handset zich niet in het laadstation bevindt:

Wanneer het belsignaal overgaat, drukt u op  om de oproep te beantwoorden.

Als de handset zich wel in het laadstation bevindt en als **AUTO BEANTWOORDEN** op **AAN** staat:

Wanneer de telefoon overgaat, neemt u de handset uit het laadstation om de oproep te beantwoorden.

1. Druk op **OK** in de ruststand.
2. Druk op **▲** of **▼** om **HS INST.** te kiezen en druk dan op **OK**.
3. Druk op **▲** of **▼** om **AUTOM.ANTW.** te kiezen en druk dan op **OK**.
4. Druk op **▲** of **▼** om **AAN** te kiezen.
5. Druk op **OK** om te bevestigen. U hoort een bevestigingssignaal.

7.13. Gedwongen hard belsignaal

Wanneer de eerste oproep niet wordt beantwoord en als dezelfde beller **binnen 5 minuten** opnieuw belt, wordt het geluidsvolume van het belsignaal van de handset en de tafeltelefoon automatisch op maximaal gezet om ouderen of personen die mogelijk ver van de telefoon verwijderd zijn, te waarschuwen dat de telefoon overgaat.

1. Druk op **OK** op de handset in de ruststand.
2. Druk op **▲** of **▼** om **BS INST.** te kiezen en druk dan op **OK**.
3. Druk op **▲** of **▼** om **GEDWONGEN** te kiezen, druk dan op **OK** om **AAN** te kiezen.
4. Druk op **OK** om te bevestigen. U hoort een bevestigingssignaal.

Indien u de functie Gedwongen hard belsignaal wilt uitschakelen:

1. Herhaal de hierboven beschreven stappen 1 en 2.
2. Druk op **▲** of **▼** om **GEDWONGEN** te kiezen, druk dan op **OK** om **UIT** te kiezen.
3. Druk op **OK** om te bevestigen. U hoort een bevestigingssignaal.



8. NUMMERWEERGAVE (indien abonnee)

Deze functie is beschikbaar als u abonnee bent op de dienst Nummerweergave (CLIP) bij uw telefoonaanbieder.

Uw telefoon kan maximaal 30 ontvangen oproepen opslaan met datum/tijd informatie in de oproeplijst. Het bellende nummer wordt weergegeven op het Lcd-scherm als de telefoon overgaat. Als het bellende nummer overeenkomt met een van de nummers uit uw privé telefoonboek, wordt de naam van de beller, zoals opgeslagen in uw telefoonboek, weergegeven met het nummer.

Als het bellende nummer geen informatie verzendt over het nummer, wordt ' **NT BESCH.** (niet beschikbaar) weergegeven.

Als de beller nummeronderdrukking gebruikt, wordt **ONDERDR.** weergegeven.

In de ruststand: als drie onbeantwoorde oproepen met een verschillend oproepnummer zijn ontvangen, wordt '**3 NIEUWE OPROEPEN**' weergegeven. Telkens wanneer u een invoer van de oproeplijst met het  pictogram hebt bekeken, wordt heeft aantal nieuwe oproepen met één verminderd. Wanneer u alle nieuwe oproepen heeft bekeken, wordt het  pictogram niet meer weergegeven.

Als het inkomende telefoonnummer overeenkomt met de laatste 7 cijfers van een telefoonnummer in uw telefoonboek, komt de naam die op het scherm verschijnt overeen met de betreffende naam in uw telefoonboek.

8.1. Oproeplijst bekijken







Alle ontvangen oproepen worden opgeslagen in de oproepenlijst met de nieuwste oproep bovenaan de lijst. Als de oproeplijst vol is, wordt de oudste oproep vervangen door een nieuwe oproep. De laatste oproep wordt alleen opgeslagen als het hetzelfde oproepnummer is.

Als het aantal cijfers van het inkomende nummer meer dan 10 is, worden de eerste 9 cijfers op de eerste pagina getoond, waarna u op  kunt drukken om alle cijfers te zien.





In de ruststand:

1. Druk op  en druk vervolgens op  of  om **OPR. LIJST** te selecteren, druk op  om de lijst van oproepen te bekijken.
2. Druk op  of  om door de oproeplijst te bladeren.
3. Druk op ; nu wordt **DETAILS** weergegeven.
4. Druk op  om de details van de oproeplijst te bekijken, waaronder de datum en de tijd. (Datum/Maand en Tijd verschijnen respectievelijk in de linker- en rechterkant van de onderste regel)
5. Druk op  om terug te keren naar het vorige menu of druk lang op  om terug te keren naar de ruststand.

8.2. Nummer uit de oproeplijst opslaan in het telefoonboek

1. Selecteer het betreffende nummer in de oproeplijst en druk vervolgens op .
2. Druk op  of  om **TOEV. TB** te selecteren en druk vervolgens op .
3. Het telefoonnummer wordt weergegeven; druk op  om te bevestigen.
4. De naam van de beller wordt weergegeven. Als de naam niet is ingevuld, kunt u de naam toevoegen.
5. Druk op  om te bevestigen. U hoort een bevestigingssignaal.

8.3. Nummer uit de oproeplijst opslaan in de zwarte lijst

1. Selecteer het betreffende nummer in de oproeplijst en druk vervolgens op .
2. Druk op  of  om **TOEV. ZL** te selecteren en druk vervolgens op .
3. Het telefoonnummer wordt weergegeven, druk op  om te bevestigen.
4. De naam van de beller wordt weergegeven. Als de naam niet is ingevuld, dan kunt u de naam toevoegen.

5. Druk op **OK** om te bevestigen. U hoort een bevestigingssignaal.

8.4. Oproep wissen uit de oproeplijst

1. Selecteer de betreffende oproep in de oproeplijst.
2. Druk op **▲** of **▼** om **WISSEN** te selecteren en druk vervolgens op **OK**.
3. Nu verschijnt **BEVESTIG?**; druk op **OK** om te bevestigen. U hoort een bevestigingssignaal.

8.5. Alle oproepen wissen uit de oproeplijst

1. Selecteer de betreffende oproepen in de oproeplijst.
2. Druk op **▲** of **▼** om **WIS ALLES** te selecteren en druk vervolgens op **OK**.
3. Nu verschijnt **BEVESTIG?**; druk op **OK** om te bevestigen. U hoort een bevestigingssignaal.

8.6. Oproep in de wacht



U hoort een aanklopton in de handset of de luidspreker als iemand u belt terwijl u al in gesprek bent met iemand anders.

8.6.1. Bij gebruik van de draadloze handset in de handset- of luidsprekerstand

- Druk lang op toets **R** van de handset om uw huidige gesprek in de wacht te zetten en de nieuwe oproep aan te nemen.
- Druk lang op toets **R** van de handset om over en weer te schakelen tussen de twee gesprekken.

8.7. Voicemail (indien abonnee)

Door u te abonneren bij uw aanbieder kunt u uw oproepen doorschakelen naar een voicemail box wanneer u afwezig bent. Neem contact op met uw aanbieder voor meer informatie.

Als u nieuwe berichten hebt ontvangen, verschijnt de New voicemail en  op het scherm. De  verdwijnt nadat u de voicemailberichten heeft afgeluisterd.

Voicemail-pictogram resetten:

1. Druk op **OK** om de **OPR. LIJST** te selecteren.
2. Druk op **▲** of **▼** om de voicemail-lijst te selecteren
3. Druk lang op toets 4 en daarna moet het pictogram  verdwijnen.

9. TELEFOONBOEK

Het telefoonboek kan maximaal 100 vermeldingen bevatten die door alle toestellen worden gedeeld.

9.1. Nieuwe vermelding toevoegen in telefoonboek

In de ruststand:

1. Druk op  of
2. Druk op **OK**, druk op **▼** om **TELEFOONBK** te selecteren en druk vervolgens op **OK** om **ALLES** te selecteren en druk op **OK**.



3. Druk op **OK** , **TOEVOEGEN** wordt weergegeven en druk op **OK**.
4. Voer een telefoonnummer in en druk op **OK** .
5. Voer een naam in en druk vervolgens op **OK**. U hoort een bevestigingssignaal.

9.2. Vermelding bekijken in telefoonboek

1. Selecteer de bewuste vermelding in het telefoonboek en druk vervolgens op **OK** .
2. **TOEVOEGEN** wordt weergegeven, druk vervolgens op **▲** of **▼** om **BEKIJKEN** te selecteren en druk op **OK** om de naam en het nummer van de vermelding te bekijken.

Druk op **↶** om terug te keren naar het vorige menu of druk lang op **↶** om terug te keren naar de ruststand.

9.3. Vermelding opzoeken in telefoonboek

1. Volg de stappen hierboven in 'Vermelding bekijken in telefoonboek' om het telefoonboek te openen.
2. Voer de eerste letter in van de te zoeken naam.

9.4. Vermelding bewerken in telefoonboek

1. Selecteer de bewuste vermelding in het telefoonboek en druk vervolgens op **OK** .
2. Nu wordt **TOEVOEGEN** weergegeven. Druk vervolgens op **▲** of **▼** om **BEWERKEN** te selecteren en druk op **OK** om het nummer te bewerken.
3. Druk op **OK** om de naam te bewerken. U hoort een bevestigingssignaal.

Opmerking: tijdens het invoeren van nummer of naam kan een cijfer of letter worden gewijzigd door **↶** in te drukken. Het laatste cijfer of de laatste letter wordt dan gewist.

9.5. Vermelding uit telefoonboek opslaan in snelkiezen

1. Selecteer de bewuste vermelding in het telefoonboek en druk vervolgens op **OK** .
2. **TOEVOEGEN** wordt weergegeven. Druk vervolgens op **▲** of **▼** om **TOEV. ST** te selecteren en druk op **OK** .
3. Druk op **▲** of **▼** om **TOETS 1** tot **9** te selecteren.
4. Druk op **OK** om te bevestigen. U hoort een bevestigingssignaal.

9.6. Vermelding wissen in telefoonboek

1. Selecteer de bewuste vermelding in het telefoonboek en druk vervolgens op **OK**.
2. **TOEVOEGEN** wordt weergegeven. Druk vervolgens op **▲** of **▼** om **WISSEN** te selecteren en druk op **OK**.
3. **BEVESTIG?** wordt weergegeven. Druk op **OK** om te bevestigen. U hoort een bevestigingssignaal.

9.7. Vermelding toevoegen aan snelkiestoets

1. Selecteer de bewuste vermelding in het telefoonboek en druk vervolgens op **OK**.
2. **TOEVOEGEN** wordt weergegeven. Druk vervolgens op **▲** of **▼** om **Toev. Senlk.** te selecteren en druk op **OK**.
3. Druk op **▲** of **▼** om **TOETS 1...TOETS 9** te selecteren druk op **OK** om te bevestigen. U hoort een bevestigingssignaal.

9.8. Status van telefoonboek

U kunt opvragen hoeveel vermeldingen zijn opgeslagen in het telefoonboek (maximaal 100 vermeldingen).

1. Druk op  ; druk op **OK**.
2. **TOEVOEGEN** wordt weergegeven. Druk vervolgens op **▲** of **▼** om **TB STATUS** te selecteren en druk op **OK**.
3. **X / 100 BEZET** wordt weergegeven.



10. SNELKIESTOETSEN (TOETS 1 T/M 9)

Om iemand te bellen kunt u toets 1 t/m 9 op de handset of op de tafeltelefoon gebruiken als snelkiestoets door deze toets lang in te drukken in de ruststand of in de spreekstand.



10.1. Vermelding opslaan in een snelkiestoets

1. Druk op **OK**, druk op **▼** om **TELEFOONBK** te selecteren en druk vervolgens op **OK**.
2. Druk op **▼** om **SNELKIEZEN** te selecteren en druk vervolgens op **OK**.



3. Druk op ▲ of ▼ om **TOETS 1 ... 9** te selecteren en druk vervolgens op **OK**.
4. **TOEVOEGEN** wordt weergegeven. Druk vervolgens op **OK**.
5. Voer een nummer in en druk vervolgens op **OK**.
6. Voer een naam in en druk vervolgens op **OK**. U hoort een bevestigingssignaal.
7. Druk op  om terug te keren naar het vorige menu of druk lang op  om terug te keren naar de ruststand.

10.2. Vermelding bekijken van snelkiestoets

1. Herhaal stappen 1 t/m 3 van paragraaf 10.1.
2. **BEKIJKEN** wordt weergegeven en druk vervolgens op **OK**.
3. U kunt de vermelding (nummer en naam) bekijken.
Druk op  om terug te keren naar het vorige menu of druk lang op  om terug te keren naar de ruststand.

10.3. Vermelding bewerken van snelkiestoets

1. Herhaal stappen 1 t/m 3 van paragraaf 10.1.
2. **BEKIJKEN** wordt weergegeven en druk vervolgens op ▲ of ▼ om **BEWERKEN**, te selecteren en druk vervolgens op **OK**.
3. Bewerk het nummer en druk vervolgens op **OK**.
4. Bewerk de naam en druk vervolgens op **OK**. U hoort een bevestigingssignaal.

Opmerking: tijdens het invoeren van nummer of naam kan een cijfer of letter worden gewijzigd door  in te drukken. Het laatste cijfer of de laatste letter wordt dan gewist.

10.4. Vermelding wissen uit snelkiestoets

1. Herhaal stappen 1 t/m 3 van paragraaf 10.1.
2. **BEKIJKEN** wordt weergegeven en druk vervolgens op ▲ of ▼ om **WISSEN** te selecteren en druk vervolgens op **OK**.
3. **BEVESTIG?** wordt weergegeven. Druk vervolgens op **OK**. U hoort een bevestigingssignaal.

11. SLIMMEOPROEPBLOKKERING

Deze telefoon is ingebouwd met een slimmeoproepblokkering*. Deze functie zal u helpen om hinderlijke gesprekken te vermijden en slechts enkele nummers toe te staan. De standaardinstelling van de slimmeoproepblokkering in dit toestel is UIT, maar u kunt deze inschakelen via uw telefooninstellingen, zoals uitgelegd in de volgende paragrafen.

**Voor deze functie is een abonnement op de nummeridentificatieservice van uw telefoonaanbieder vereist.*

Overzicht oproepblokkering

Instelling	Verklaring
Uit	Oproepblokkeerfunctie (Blokkeer alle oproepen met nummers) is uitgeschakeld. Dit is de standaardmodus.
Aan	De oproepblokkering is ingeschakeld. Nummers die op de zwarte lijst staan, worden niet doorgegeven en de telefoon gaat niet over. Nummers kunnen aan de lijst worden toegevoegd terwijl de telefoon overgaat en/of na een gesprek (om in te schakelen, zie deel 11.1).
Contacten	In deze automatische modus wordt elk nummer dat niet in uw telefoonboek is geregistreerd, automatisch geblokkeerd. Uw telefoon zal dus niet overgaan. Alle gesprekken van geregistreerde contactpersonen in uw telefoonboek zullen normaal verlopen. Wanneer deze modus wordt gekozen, wordt PB TOESTAAN op het lcd-display weergegeven in de inactieve modus, tenzij u ongelezen berichten/gemiste oproepen hebt (om in te schakelen, zie deel 11.2.2).
VIPS	In deze tweede automatische modus zullen alleen gesprekken van contactpersonen die in uw telefoonboek als VIP zijn geregistreerd doorgaan. Uw telefoon zal normaal overgaan. Andere nummers vullen de telefoon niet laten overgaan. Wanneer deze modus wordt gekozen, wordt VIP OK op het lcd-display weergegeven in de inactieve modus, tenzij u ongelezen berichten/gemiste oproepen hebt (om in te schakelen, zie deel 11.2.1)
Anoniem	Met deze extra functie kunt u gesprekken blokkeren die geen nummer hebben (bijv. privégesprekken, internationale gesprekken, enz.). Deze optie kan worden ingeschakeld naast een van de vorige vier (om in te schakelen, zie deel 11.3)

11.1. Handmatige oproepblokkering

Handmatige oproepblokkering is de eenvoudigste optie om te beginnen. Wanneer u AAN kiest in de instellingen van de oproepblokkering, worden alle nummers die in uw zwarte lijst zijn geregistreerd, geblokkeerd. U kunt op elk gewenst moment nummers toevoegen/verwijderen van die lijst.





Hoe kunt u een inkomend gesprek blokkeren:

Wanneer de telefoon overgaat en voor het aannemen van de telefoon, drukt u op de knop . Dit zal het gesprek beëindigen en u de mogelijkheid bieden om het nummer met één klik te registreren op de zwarte lijst.

Om de registratie van dit nummer in de zwarte lijst te bevestigen, drukt u vervolgens op **OK**.



BELANGRIJK: als u niet bevestigt, wordt het nummer niet toegevoegd aan de zwarte lijst en gaat de volgende oproep normaal door.

11.1.1. HANDMATIGE modus inschakelen

Menu	 	Oproep blok	 	Blok. inst.	Uit
					Aan
					VIP OK
					Contacten OK

Druk op **OK**, druk op  of  om **Blokking** te selecteren.

Druk op **OK**, druk op  of  om **Blokkeer set.** te selecteren.

Druk op **OK**, druk op  of  om **Aan** te selecteren.





OF

Druk in ruststand op  om direct naar **Blokking** te gaan.

Nadat u deze optie hebt ingeschakeld, wordt het blokkeericoontje  op het lcd-display weergegeven.

11.2. Nummers toevoegen aan de zwarte lijst

In de ruststand,

1. Druk op , **Blokking** wordt weergegeven, of druk op  of  om **Blokkeer set.** te selecteren, druk op **OK** om **Blok.lijst** weer te geven.
2. Druk op  of  om nummers op de **Blok.lijst** te selecteren.
3. Druk op **OK** en selecteer **Toevoegen**, voer het nummer dat u wilt blokkeren in en druk op de toets **Opslaan** om dit op te slaan.

OPMERKING: 1 andere manieren om inkomende en uitgaande telefoonnummers toe te voegen aan de blokkeerlijst:

1. Van inkomende telefoonnummers
Druk op   om de oproeplijst te openen. Druk op  of  om de opgeslagen nummers in de **Bellijst** te selecteren.
Druk op **OK**, druk op  of  om **Blok. nr.** te selecteren.
Druk op **OK** om het geselecteerde nummer weer te geven en druk op  om dit nummer op te slaan in de blokkeringslijst.

11.3. Nummers op de zwarte lijst bewerken

In de ruststand,

1. Herhaal stap 1 en 2 in paragraaf 11.2 om de opgeslagen nummers te selecteren.
2. Druk op **OK** , druk op **▲** of **▼** om Bewerken te selecteren en bewerk het geselecteerde nummer. Druk op **OK** om op te slaan.

11.4. Nummers op de zwarte lijst verwijderen

11.4.1. Verwijder een nummer van de zwarte lijst

In de ruststand,

1. Herhaal stap 1 en 2 in het gedeelte 11.2.
2. Druk op **OK** en druk op **▲** of **▼** om **Wissen** te selecteren. Op het scherm verschijnt **Zeker?**. Druk op **OK** om dit te bevestigen.

11.4.2. Verwijder alle nummers van de zwarte lijst



In de ruststand,

1. Herhaal stap 1 en 2 in het gedeelte 11.2.
2. Druk op **OK** en druk op **▲** of **▼** om **Alles wissen** te selecteren. Druk op **OK** . Op het scherm verschijnt **Zeker**. Druk op **OK** om dit te bevestigen.

12. AUTOMATISCHE OPROEBBLOKKERINGSMODUS

12.1. Alleen VIPS

In de restrictieve automatische modus zullen alleen gesprekken van contactpersonen die in uw telefoonboek als VIP zijn geregistreerd doorgaan. Uw telefoon zal normaal overgaan.



Menu		Oproep blok		Blok. inst.	Uit
					Aan
					VIP OK
					Contacten OK

Druk op **OK** , druk op **▲** of **▼** om **Blokkeer set.** te selecteren.

Druk op **OK** , druk op **▲** of **▼** om **VIP OK** te selecteren (automatische modus).

12.2. Alleen contacten

In de brede automatische modus zullen alleen gesprekken van contactpersonen in uw telefoonboek (normaal en VIP) doorgaan. Uw telefoon zal normaal overgaan.

Menu		Oproep blok		Blok. inst.	Uit
					Aan
					VIP OK
					Contacten OK

Druk op **Menu** , druk op **▲** of **▼** om **Blokkering** te selecteren.

Druk op **OK**, druk op **▲** of **▼** om **Blokkeer set.** te selecteren.

Druk op **OK**, druk op **▲** of **▼** om **CONTACTEN OK** (automatische modus) te selecteren.

13. ANONIEME NUMMERS BLOKKEREN

Met deze functie kunt u nummers blokkeren die geen nummer op uw telefoon weergeven. Het kan onafhankelijk van de vorige oproepblokkeerfuncties worden in- of uitgeschakeld.

Menu	↑↓	Oproep blok	↑↓	B-anoniem	Privé
					Allen
					Uit

Druk op Menu, druk op **▲** of **▼** om **Blokkering** te selecteren.

Druk op **▲** of **▼** om **Blok. Anon.** te selecteren.

Druk op **OK**, druk op **▲** of **▼** en kies een van de opties.

13.1. Blokkeer privégesprekken

Deze modus blokkeert inkomende gesprekken die met opzet hun nummers privé van u hebben gehouden.

In de ruststand,

1. Druk op **🔒**, **Blokkring** wordt weergegeven.
2. Druk op **▲** of **▼** om **B-ANONIEM** te selecteren.
3. Druk op **OK**, druk op **▲** of **▼** om **Privé** te selecteren, kies daarna **OK** om te bevestigen.
4. Druk tweemaal op **Terug**.
5. **🔒** wordt aan de bovenkant van het scherm weergegeven.

13.2. Blokkeer alle anonieme oproepen

Deze modus blokkeert alle inkomende anonieme oproepen, met inbegrip van privégesprekken, internationale gesprekken, betaaltelefoon en andere gesprekken van buitenaf.

In de ruststand,

1. Herhaal stap 1 en 2 in het gedeelte 13.1.
2. Druk op **OK**, druk op **▲** of **▼** om **Alle** te selecteren, kies daarna **OK** om te bevestigen.
3. **🔒** Nadat u deze optie heeft ingeschakeld, wordt het pictogram voor nummerblokkering weergegeven op het scherm.

13.3. Blokkeer anonieme oproepen UIT

In de ruststand,

1. Herhaal stap 1 en 2 in het gedeelte 13.1.
2. Druk op **OK**, druk op **▲** of **▼** om **Uit** te selecteren, kies daarna **OK** om te bevestigen.
3. **🔒** zal alleen van het lcd-display verdwijnen als de normale oproepblokkering (zie 1 en 2) ook UIT staan.

14. HERINNERING

De functie Herinnering helpt u herinneren aan belangrijke gebeurtenissen. U kunt de herinnering instellen in de vorm van een opname van uw stem of in de vorm van een alarmgeluid. De frequentie kunt u instellen op één keer of dagelijks of maandag-vrijdag of zaterdag-zondag. Nadat u de herinnering heeft ingesteld, waarschuwt het systeem u op de ingestelde dag/tijd.

Elke herinnering kan maximaal 2 minuten duren

14.1. Alarmherinnering inschakelen - Tijd en frequentie instellen

1. Druk op **OK** in de ruststand.
2. Druk op **▲** of **▼** om **HERINNERNG** te selecteren en druk vervolgens op **OK**.
3. Druk op **▲** of **▼** om **ALARM 1..10** te selecteren en druk vervolgens op **OK**.
4. **AAN/UIT** wordt weergegeven. Druk vervolgens op **OK** om **AAN** te selecteren.
5. Voer de tijd in en druk op **OK**.
6. Druk op **▲** of **▼** om de gewenste frequentie **EEN KEER, DAGELIJKS, MA-VRIJ, ZA-ZO** te selecteren.
7. Druk op **OK** om te bevestigen. U hoort een bevestigingssignaal.

14.2. Melodie selecteren van de alarmherinnering



1. Herhaal stappen 1 t/m 3 van paragraaf 14.1.
2. **AAN / UIT** wordt weergegeven. Druk vervolgens op **▼** om **MELODIE** te selecteren en druk op **OK**.
3. Druk op **▲** of **▼** om de gewenste melodie te selecteren.
4. Druk op **OK** om te bevestigen. U hoort een bevestigingssignaal.

14.3. Alarmherinnering hernoemen

1. Herhaal stappen 1 t/m 3 van paragraaf 14.1.
2. **AAN / UIT** wordt weergegeven. Druk vervolgens op **▼** om **HERNOEM** te selecteren en druk op **OK**.
3. Wijzig de naam **ALARM** in de naam die u wenst (max. 9 letters of cijfers)
4. Druk op **OK** om te bevestigen. U hoort een bevestigingssignaal.

Opmerking: tijdens het invoeren van nummer of naam kan een teken worden gewijzigd door te drukken op **↶**; het laatste cijfer/letter wordt gewist.

14.4. Stem-memo opnemen als alarmherinnering

1. Herhaal stappen 1 t/m 3 van paragraaf 14.1.
2. **AAN / UIT** wordt weergegeven. Druk vervolgens op ▼ om **STEM MEMO** te selecteren en druk op **OK**.
3. **START** wordt weergegeven. Druk vervolgens op ▼ om **OPNEMEN** te selecteren en druk op **OK**.
4. **OPNEMEN...** wordt weergegeven. Na de bieptoon kunt u uw stem opnemen.
5. Druk op **OK** om het opnemen van uw stem te stoppen. De opname van uw stem wordt nu afgespeeld.
6. Druk op  om terug te keren naar het vorige menu of druk lang op  om terug te keren naar de ruststand.

Opmerkingen:

1. U kunt uw stem-memo afspelen in stap 3 door **START** te selecteren en vervolgens op **OK** drukken. Nu verschijnt **SPELEND STEM MEMO...**
2. U kunt uw stem-memo wissen in stap 3 door **WISSEN** te selecteren en vervolgens op **OK** drukken. De tekst **RESET NAAR STANDAARD** verschijnt nadat de memo is gewist.
3. Indien er geen stem-memo beschikbaar is in de functie Alarmherinnering, zal op de alarmtijd enkel de melodie worden afgespeeld gedurende 2 minuten.



15. ANTWOORDAPPARAAT

De maximale opslagcapaciteit voor het uitgaande bericht, de ontvangen berichten en de memoberichten bedraagt ongeveer 30 minuten.

Opmerking: uw antwoordapparaat beantwoordt elke oproep na 14 keer overgaan, ook als het antwoordapparaat is uitgeschakeld. Dit is bedoeld om de functie Toegang-op-afstand te kunnen laten werken.

15.1. Antwoordapparaat aan-/uitzetten

Als u het antwoordapparaat aanzet, zal het apparaat oproepen beantwoorden en ingesproken berichten opnemen.

De rode LED  op de tafeltelefoon brandt en ook het pictogram  op de handset zal zijn weergegeven.

Antwoordapparaat aan-/uitzetten via een draadloze handset:

1. Druk op **OK** in de ruststand.
2. Druk op ▲ of ▼ om **ANTW. SYS** te selecteren en druk vervolgens op **OK**.
3. Druk op ▲ of ▼ om **TAM AAN/UI** te selecteren en druk vervolgens op **OK**.
4. Druk op ▲ of ▼ om **AAN** of **UIT** te selecteren en druk vervolgens op **OK** om op te slaan. U hoort een bevestigingssignaal.

Antwoordapparaat aan-/uitzetten via de tafeltelefoon:

Druk op toets  op de tafeltelefoon om het antwoordapparaat aan of uit te zetten.

Opmerking: De rode LED  op de tafeltelefoon zal uit zijn als het antwoordapparaat Uit is en het  pictogram op de handset zal ook uit zijn.

15.2. Berichten afspelen

Als er twee nieuwe berichten in de telefoon zijn opgeslagen, verschijnt de melding '2 NIEUWE BERICHTEN' op het scherm en knippert het pictogram  op het scherm van de handset. Ook knippert de rode LED  op de tafeltelefoon. Als het geheugen vol is, zal **ANTW.VOL** op het scherm verschijnen.



Nieuwe berichten afluisteren via een draadloze handset:

1. Druk op **OK** in de ruststand.
 2. Druk op **▲** of **▼** om **ANTW. SYS** te selecteren en druk vervolgens op **OK**.
- Druk op **OK** om **TERUGSP.** te selecteren voor het afspelen van nieuwe berichten.
 - Tijd en datum van het afgespeelde bericht worden op het scherm weergegeven als het via de handset wordt afgeluisterd.



- Als alle berichten zijn afgespeeld, verschijnt de melding 'EINDE BERICHTEN'.

Opties tijdens het afspelen:

- Druk op  om het bericht via het luistergedeelte van de handset af te spelen.
- Schuif  aan de zijkant van de handset omhoog of omlaag om het luidsprekervolume te regelen.
- Druk op **6** om naar het volgende bericht te gaan.
- Druk op **4** om het bericht dat momenteel wordt afgespeeld te herhalen. Druk tweemaal op **4** om het vorige bericht af te luisteren.
- Druk op **2** om het huidige bericht te wissen
- Druk op **5** of  om te stoppen.





OF,

Druk op **OK** tijdens het afspelen om de volgende opties te selecteren:
STOP / DOORSTUREN / VORIGE / WISSEN (DOORSTUREN = VOLGENDE)

Nieuwe berichten afluisteren via de tafeltelefoon:





1. Druk op **▶/■** om nieuwe berichten af te luisteren via de luidspreker van de tafeltelefoon. Als alle nieuwe berichten zijn afgespeeld, laat de tafeltelefoon een lange bieptoon horen.
2. Om oude berichten af spelen drukt u nogmaals op **▶/■** om deze af te luisteren.

Opties tijdens het afspelen:



- Schuif  aan de zijkant van het tafeltoestel naar links en rechts om het luidsprekervolume te regelen.
- Druk op  om het bericht dat momenteel wordt afgespeeld te herhalen.
- Druk op  om het huidige bericht te wissen.
- Druk op  om te stoppen.
- Druk op  om de afspeelsnelheid langzamer te zetten.

15.3. Oude berichten wissen

Alle oude berichten wissen via een draadloze handset:

1. Druk op **OK** in de ruststand.
2. Druk op  of  om **ANTW. SYS** te selecteren en druk vervolgens op **OK**.
3. **TERUGSP.** wordt weergegeven. Druk vervolgens op  of  om **DEL OUD** te selecteren en druk vervolgens op **OK**.
4. De handset toont **BEVESTIG?** Druk vervolgens op **OK** om te bevestigen.
5. De handset toont **WISSEN...** en vervolgens wordt **GEWIST** weergegeven. U hoort een bevestigingssignaal.

Bericht wissen via de tafeltelefoon:





1. Druk op  om via de luidspreker van de tafeltelefoon nieuwe of oude berichten af te luisteren.
2. Druk op  om het bericht dat momenteel wordt afgespeeld te wissen. U hoort een bevestigingssignaal.

Alle oude berichten wissen via de tafeltelefoon:

1. Druk lang op  in de ruststand om alle oude berichten te wissen. U hoort een bevestigingssignaal.

15.4. Memobericht opnemen

U kunt memoberichten opnemen die bestemd zijn voor andere gebruikers.

1. Druk op **OK** in de ruststand om naar het hoofmenu te gaan.
2. Druk op  of  om **ANTW. SYS** te selecteren en druk vervolgens op **OK**.
3. **TERUGSP.** wordt weergegeven en druk vervolgens op  of  om **MEMO** te selecteren en druk vervolgens op **OK**.
4. **OPNEMEN** verschijnt op het scherm. Spreek in de microfoon uw bericht in na de biepton.
5. Druk op **OK** wanneer u klaar bent met opnemen. **BERICHT MEMO...** verschijnt op het scherm. Uw opgenomen memobericht wordt nu afgespeeld. Keer dan terug naar het vorige menu.
6. Als een andere gebruiker een memo afluistert (zie voor procedure paragraaf 15.2 via handset of tafeltelefoon), worden de tijd en datum van het memobericht weergegeven op het scherm indien wordt afgeluisterd via de handset.



Opmerkingen :

- **ANTW.VOL** wordt weergegeven op het scherm als u probeert een memobericht op te nemen wanneer het geheugen vol is.
- Een memobericht kan maximaal 4 minuten duren.
- Memoberichten korter dan twee seconden worden niet bewaard.

15.5. Uitgaand bericht (OGM)

De telefoon is vooraf ingesteld met een begroeting die oproepen beantwoordt met "laat een bericht achter na de toon". U kunt dit standaard uitgaande bericht gebruiken of dit vervangen door uw eigen bericht.

15.5.1. Uw uitgaande bericht afspelen

1. Druk op **OK** in de ruststand.
2. Druk op **▲** of **▼** om **ANTW. SYS** te selecteren en druk vervolgens op **OK** .
3. **TERUGSP.** wordt weergegeven. Druk vervolgens op **▲** of **▼** om **ZET TAM** te selecteren en druk vervolgens op **OK** .
4. **BELSCHEM** wordt weergegeven. Druk vervolgens op of **▲** om **▼** **ANTWAP BER** te selecteren en druk vervolgens op **OK** .
5. **START** verschijnt op het scherm. Druk vervolgens op **OK**. **BERICHT AFSPLEEN** wordt weergegeven. Nu wordt het standaard uitgaande bericht afgespeeld.

15.5.2. Eigen uitgaande bericht opnemen

1. Herhaal stappen 1 t/m 4 van paragraaf 15.5.1
2. **START** wordt weergegeven op het scherm. Druk vervolgens op **▼** om **OPNEMEN** te selecteren en druk vervolgens op **OK** .
3. **OPNEMEN...** wordt weergegeven. Na de toon kunt u uw eigen uitgaande bericht opnemen
4. Als u klaar bent met opnemen, drukt u op **OK**. **BERICHT AFSPLEEN** wordt weergegeven. Nu wordt uw eigen uitgaande bericht afgespeeld.

Opmerkingen :

- Uw uitgaande bericht kan maximaal 90 seconden duren.
- Uitgaande berichten korter dan twee seconden worden niet bewaard.

15.5.3. Uw uitgaande bericht wissen

1. Herhaal stappen 1 t/m 4 van paragraaf 15.5.1
2. **START** wordt weergegeven op het scherm. Druk vervolgens op ▼ om **WISSEN** te selecteren en druk vervolgens op **OK**.
3. **RESET NAAR STANDAARD** wordt weergegeven. U hoort een bevestigingssignaal.

15.6. Antwoordapparaat instellen

15.6.1. Antwoordvertraging instellen

U kunt het aantal belsignalen instellen voordat het antwoordapparaat de oproep beantwoordt en uw uitgaande bericht gaat afspelen. U kunt het antwoordapparaat instellen om na 2 tot 10x overgaan te antwoorden of het instellen op **TIJDSBESP**. Als u **TIJDSBESP** selecteert, beantwoordt het antwoordapparaat na 2x overgaan wanneer u al nieuwe berichten heeft en na 4x overgaan wanneer u nog geen nieuwe berichten hebt.

1. Druk op **OK** in de ruststand.
2. Druk op ▲ of ▼ om **ANTW. SYS** te selecteren en druk vervolgens op **OK**.
3. Druk op ▲ of ▼ om **ZET TAM** te selecteren en druk vervolgens op **OK**.
4. Druk op ▲ of ▼ om **ANTW. LAAT** te selecteren en druk vervolgens op **OK**.
5. Druk op ▲ of ▼ om 2, 4, 6, 8, 10x overgaan of **TIJDSBESP** te selecteren en druk vervolgens op **OK** om op te slaan. U hoort een bevestigingssignaal.

15.6.2. Opneemtijd

U kunt de maximale opneemtijd voor inkomende berichten instellen.

1. Herhaal stappen 1 t/m 3 van paragraaf 15.6.1
2. Druk op ▲ of ▼ om **OPNEEMTIJD** te selecteren en druk vervolgens op **OK**.
3. Druk op ▲ of ▼ om **60s, 120s, 180s** of **ONEINDIG** te selecteren en druk vervolgens op **OK** om dit op te slaan. U hoort een bevestigingssignaal.



15.6.3. Meeluisteren

Als het antwoordapparaat aan staat en als er een bericht binnenkomt, zal het tafeltoestel het meeluisteren starten indien de functie Meeluisteren is ingeschakeld na de antwoordvertraging (het vooraf ingestelde aantal keren overgaan). Druk op **OK** om ook mee te luisteren via de handset.



Als u het gesprek zelf wilt aannemen, kunt u op elk moment op de toets  van de handset drukken of op **I** van de tafelffoon drukken of de hoorn van de haak nemen. Het opnemen van het bericht wordt automatisch gestopt. Als het antwoordapparaat bezig was met opnemen, wordt het al ontvangen gedeelte van het bericht opgeslagen.

1. Herhaal stappen 1 t/m 3 van paragraaf 15.6.1
2. **BELSCHEM** wordt weergegeven. Druk vervolgens op **OK**.
3. Druk op ▲ of ▼ om **AAN** of **UIT** te selecteren en druk vervolgens op **OK** om dit op te slaan. U hoort een bevestigingssignaal.

Opties terwijl een bericht in de tafeltelefoon wordt opgenomen:

- Schuif  aan de zijkant van de tafeltelefoon omhoog/omlaag om het luidsprekervolume te regelen.
- Druk op  om de functie tijdelijk uit te schakelen.













Opties terwijl een bericht in de draadloze handset wordt opgenomen:

- Druk op  om de functie tijdelijk in te schakelen als deze is uitgeschakeld. Schuif  aan de zijkant van de handset omhoog of omlaag om het luidsprekervolume te regelen.
- Druk op  om de functie tijdelijk uit te schakelen.





15.6.4. Toegang-op-afstand inschakelen

U kunt op afstand toegang krijgen tot het antwoordapparaat door uw vaste telefoonnummer te bellen vanaf een willekeurige telefoon met toonkiezen. Met uw telefoon kunt u uw berichten afluisteren of uw antwoordapparaat bedienen. Wanneer u niet thuis bent, belt u met een telefoon met toonkiezen naar het antwoordapparaat en toetst u een viercijferig pincode in voor toegang-op-afstand.

Toegang-op-afstand in-/uitschakelen:

1. Druk op  in de ruststand.
2. Druk op  of  om **ANTW. SYS** te selecteren en druk vervolgens op .
3. Druk op  of  om **ZET TAM** te selecteren en druk vervolgens op .
4. Druk op  of  om **AFST TOEG** te selecteren en druk vervolgens op .
5. Druk op  of  om **AAN** of **UIT** te selecteren en druk vervolgens  om dit op te slaan. U hoort een bevestigingssignaal.

Pincode wijzigen voor toegang-op-afstand:

1. Herhaal stappen 1 t/m 3 hierboven.
2. Druk op  of  om **WIJZ. PIN** te selecteren en druk vervolgens  om een nieuwe viercijferig pincode in te voeren.
3. Druk op  om te bevestigen. U hoort een bevestigingssignaal.

Ga als volgt te werk om op afstand toegang te krijgen tot uw antwoordapparaat:

U kunt uw telefoon bellen vanaf een willekeurig telefoontoestel met toonkiezen om het antwoordapparaat in of uit te schakelen en op afstand uw berichten af te luisteren.

1. Bel met een ander telefoontoestel met toonkiezen uw eigen telefoonnummer.
2. Wanneer het antwoordapparaat uw oproep beantwoordt en het uitgaande bericht begint af te spelen, drukt u op toets  en toetst u daarna de viercijferig pincode voor toegang op afstand (0000 is de fabrieksinstelling).
3. Vervolgens kunt u onderstaande opdrachten geven door op de betreffende cijfertoets van uw telefoon met toonkiezen te drukken.

Toets	Omschrijving
2	Alle berichten afspelen.
4	Huidige bericht herhalen of (twee maal indrukken) vorige bericht herhalen.
5	Huidige bericht wissen.
6	Volgende bericht afspelen.
7	Antwoordapparaat inschakelen.
9	Antwoordapparaat uitschakelen.

Opmerkingen :

- Als u binnen 5 seconden geen toets aanraakt, verbreekt het antwoordapparaat automatisch de verbinding.
- Wanneer het antwoordapparaat is uitgeschakeld, beantwoordt de telefoon de oproep na 14x overgaan en speelt het uitgaande bericht af.

15.6.5. Attentietoon bij berichten

Als de functie 'Attentietoon bij berichten' is ingeschakeld, laat het tafeltoestel elke 10 seconden een bieptoon horen om u te waarschuwen dat u nieuwe berichten heeft ontvangen. De bieptoon stopt als alle nieuwe berichten zijn afgeluisterd.

1. Druk op **OK** in de ruststand.
2. Druk op **▲** of **▼** om **ANTW. SYS** te selecteren en druk vervolgens op **OK** .
3. Druk op **▲** of **▼** om **ZET TAM** te selecteren en druk vervolgens op **OK** .
4. Druk op **▲** of **▼** om **MSG ALERT** te selecteren en druk vervolgens op **OK** .
5. Druk op **▲** of **▼** om **AAN** of **UIT** te selecteren en druk vervolgens op **OK** om dit te bevestigen. U hoort een bevestigingssignaal.

Opmerking: attentietoon bij berichten tijdelijk uitschakelen

Door een willekeurige toets van het tafeltoestel in te drukken stopt u tijdelijk de attentietoon.

De attentietoon begint weer opnieuw bij het volgende inkomende bericht.

16. TECHNISCHE SPECIFICATIES

Bereik buiten	Max. 300 meter*
Bereik binnen	Max. 50 meter*
Autonomie van de handset batterijen (gemiddelde waarden)	10 uur spreektijd** 100 uur stand-by**
Aantal handsets	Max. 4
Intercom-modus	Ja
Drieweggesprek / Conferentiegesprek	Ja (1 buitenlijn + 2 intern)
Elektrische aansluiting/ Basisstation netadapter/ Lader	<p>Tafeltelefoon (basisstation): Modelnr.: R201100135 Ingang: 100-240V/50-60Hz Uitgang: 6 V DC/800 mA/2,7W</p> <p>Lader: R201100135 Ingang: 100-240 V/50-60 Hz Uitgang: 6 V DC/450 mA/2,7W</p> <p>Gebruik alleen de meegeleverde adapters. Eenfasige wisselspanning, excl. IT-installatie bepaald door norm EN62368-1.</p> <p>Voorzichtig: de netspanning is geclassificeerd als gevaarlijk door de criteria van deze norm.</p>
Telefoonaansluiting	Toestel ontworpen voor aansluiting op een TNV3-klasse (spanning van het telecommunicatienetwerk) analoge telefoonlijn als beschreven in norm EN62368-1.
Batterijen	NiMH-batterijen AAA – 1,2 V (3 stuks) Gebruik alleen de meegeleverde batterijen. Gebruik van elk ander type batterij veroorzaakt explosiegevaar. Afgedankte batterijen dienen te worden afgevoerd in overeenstemming met de geldende milieubeschermingsvoorschriften.
Bedrijfstemperatuur	Van 5°C tot 40°C

* Waarden kunnen verschillen afhankelijk van de omgeving.

** Afhankelijk van de initiële batterijlading.

17. PROBLEEM OPLOSSEN

Als u problemen met uw telefoon heeft, probeer dan onderstaande suggesties.

Als algemene regel geldt dat als zich een probleem voordoet, de batterijen van alle handsets in uw installatie gedurende ongeveer 1 minuut worden verwijderd en vervolgens de stroomtoevoer naar het basisstation wordt losgekoppeld en opnieuw wordt aangesloten en de batterijen van de handset opnieuw worden geplaatst.

Telefoon werkt niet

- Zorg ervoor dat u de batterijen correct heeft geïnstalleerd.
- Controleer of de netspanning voor de lader van het basisstation correct is aangesloten.

'GEEN VERB.' verschijnt in het scherm

- Is het telefoonsnoer aangesloten op de telefoonstopcontact?
- Gebruik alleen het meegeleverde telefoonsnoer.
- Het telefoonsnoer werkt mogelijk niet goed. Installeer een nieuw telefoonsnoer.
- Koppel de telefoon los en sluit een andere telefoon aan. Als er geen kiestoon op deze telefoon te horen is, ligt het probleem aan de bedrading of de plaatselijke telefoondienst. Neem contact op met uw telefoonaanbieder.

Geen kiestoon

- Is het telefoonsnoer aangesloten op de telefoonaansluiting?
- Controleer of de netvoeding is ingeschakeld.
- Gebruik alleen het meegeleverde telefoonsnoer.
- Het telefoonsnoer werkt mogelijk niet goed. Installeer een nieuw telefoonsnoer.
- Houd de draadloze handset dicht bij het tafeltoestel. Het toestel kan buiten het bereik zijn.
- Koppel de telefoon los en sluit een andere telefoon aan. Als er geen kiestoon op deze telefoon te horen is, ligt het probleem aan de bedrading of de plaatselijke telefoondienst. Neem contact op met uw telefoonaanbieder.

Kan niet bellen of geen berichten ontvangen

- Controleer of de netvoeding correct is aangesloten.
- De batterijen dienen mogelijk te worden opgeladen.
- Is er een stroomstoring geweest? Zo ja, plaats de handset dan gedurende 10 seconde terug in het laadstation en probeer het opnieuw. Werkt het dan nog steeds niet, neem dan de batterijen eruit en koppel de netvoeding los gedurende 10 minuten. Vervolgens weer aansluiten en opnieuw proberen.
- Als u bent aangesloten op een huiscentrale, controleer dan of u een toegangscode dient in te voeren als u gaat bellen.

Uw eigen stem wordt niet gebruikt als belsignaal wanneer het telefoonnummer van de inkomende oproep hetzelfde is als één van de vier opgeslagen fotoegeheugens.

- Het belvolume is mogelijk uitgeschakeld.
- De opname van uw stem in één van de acht fotoegeheugens is niet gelukt. Raadpleeg paragraaf 6.3.2 om uw stem opnieuw op te nemen.

- Uw telefoonlijn is mogelijk niet geabonneerd op of beschikbaar voor de dienst Nummerweergave bij de aanbieder van de vaste lijn.

Draadloze handset gaat niet over

- Het belvolume is mogelijk uitgeschakeld.
- Controleer of de netvoeding correct is aangesloten.
- Controleer of de draadloze handset is aangemeld bij de tafeltelefoon.

Schermbatterij werkt niet op de draadloze handset

- De batterijen kunnen leeg of verkeerd geplaatst zijn.
- Laad of vervang de batterijen.

Op het scherm van de handset verschijnt: 'ZET OP BS V. VOEDEN'

- Controleer of de netvoeding correct is aangesloten.
- Controleer of de draadloze handset zich binnen het bereik van de tafeltelefoon bevindt.

Op het scherm van de handset verschijnt: 'UIT BEREIK'

- Controleer of de draadloze handset zich binnen het bereik van de tafeltelefoon bevindt.

U hoort geen stemopname als belseinbeeld op de draadloze handset tijdens het overgaan

- Dit dient weer normaal te worden na 1 minuut in de ruststand zonder iets met de telefoon te doen.

U hoort de bezettoon wanneer u op toets van de handset drukt

- Controleer of de draadloze handset binnen het bereik is van de tafeltelefoon.
- Een andere bij de tafeltelefoon aangemelde draadloze handset kan aan de lijn zijn.

Mijn telefoon of een ander elektrisch toestel in de buurt maakt een zoemend geluid

- Soms kan uw telefoon storing veroorzaken met andere elektrische apparaten als deze te dichtbij staan. Het is beter om uw telefoon op minstens één meter afstand van elektrische apparaten of metalen obstakels te plaatsen om elk risico op storing te vermijden.
- Als u een ADSL-internet aansluiting heeft, controleer dan of de juiste filters zijn geïnstalleerd om storing te voorkomen.

Het antwoordapparaat neemt geen berichten op

- Controleer of het antwoordapparaat is ingeschakeld.
- Het geheugen is mogelijk vol. Verwijder enkele oude berichten om ruimte vrij te maken.

Geen toegang tot uw berichten vanaf een andere telefoon

- Heeft u misschien de pincode voor toegang op afstand gewijzigd?
- Zorg ervoor dat u belt vanaf een telefoon met toonkiezen. Als u een telefoonnummer intoetst, dienen tonen hoorbaar te zijn.

- Het antwoordapparaat detecteert de pincode voor toegang op afstand mogelijk niet, wanneer uw uitgaande bericht wordt afgespeeld. Probeer nogmaals snel de pincode voor toegang op afstand in te toetsen.
- Mogelijk is er een storing op de telefoonlijn die u gebruikt. Druk tijdens het invoeren van de pincode iets langer op de toetsen van het toetsenbord.

Voicemail en  worden op het scherm weergegeven en ik weet niet waarom.

Uw telefoon heeft een voicemailindicatie die onafhankelijk is van het ingebouwde antwoordapparaat. Als  op het display verschijnt, heeft uw telefoon een signaal van uw telefoonaanbieder ontvangen dat u een nieuw voicemailbericht heeft gekregen dat u bij uw telefoonaanbieder kunt ophalen. Neem contact op met uw telefoonaanbieder voor meer informatie over toegang tot uw voicemail.

In de winkel waar u uw telefoon heeft gekocht kunt u ook informatie en hulp vragen.

18. PRODUCTGARANTIE

Lees de gebruikshandleiding die in deze verpakking is bijgevoegd, aandachtig door.

De Swissvoice Xtra2355 is een uitrusting voorzien van een goedkeuring overeenkomstig de Europese wetgeving. Dit wordt bevestigd door de CE-markering.

Het product dat u zojuist hebt aangeschaft, is een technologisch product dat met zorg dient te worden behandeld.

Opmerking: u beschikt over een wettelijke garantie voor dit product in overeenstemming met de toepasselijke regelgeving voor de verkoop van consumptiegoederen in het land waarin u dit heeft aangeschaft.

Neem contact op met uw detailhandelaar voor alle informatie in verband met deze wettelijke garantie.

Onverminderd de wettelijke garantie die op deze producten van toepassing is, garandeert ATLINKS Europe, gevestigd 147 avenue Paul Doumer 92500 Rueil Malmaison, Frankrijk, dat het product in deze verpakking conform is aan de technische specificaties vermeld in de gebruikshandleiding die in deze verpakking is bijgevoegd. Deze garantie geldt gedurende een garantieperiode gerekend vanaf de aanschafdatum van het nieuwe product. Dat is de datum die vermeld is op uw factuur of uw kassabon waarop de naam van uw detailhandelaar is aangegeven en die het bewijs hiervan vormt, en is gelijk aan vierentwintig(24) maanden voor het telefoontoestel, met uitsluiting van de verbruiksartikelen, accessoires en batterijen.

Als u aanspraak wilt maken op deze garantie tijdens de garantieperiode dient u het complete product, nadat het defect is verschenen of ontdekt, te retourneren aan uw detailhandelaar onder overlegging van het aankoopbewijs dat bestaat uit de factuur of deze kassabon verstrekt door uw detailhandelaar, waarop de plaats van de aankoop en het serienummer van het product zijn aangegeven.

ATLINKS verbindt zich ertoe elke gebrekkige component op zijn kosten te herstellen als dit gebrek veroorzaakt is door een fout in het ontwerp, het materiaal of de fabricage, of deze op zijn kosten te vervangen door een identieke of ten minste gelijkwaardige component in termen van functionaliteit en prestaties. Als reparatie of vervanging onmogelijk blijkt onder normale commerciële condities, zal het product aan u worden vergoed of worden vervangen door een gelijkwaardig product.

Binnen de maximum limiet toegestaan door de toepasselijke wetgeving is het vervangende product of de vervangende component, die nieuw of gereviseerd kan zijn, gegarandeerd gedurende een periode van negentig (90) dagen, gerekend vanaf de datum van reparatie of tot aan de einddatum van de oorspronkelijke garantieperiode indien deze laatste langer is dan negentig (90) dagen, waarbij wordt aangetekend dat elke immobilisatieperiode van het product van ten minste zeven (7) dagen bij de duur van de nog lopende garantie wordt opgeteld.

Deze garantie is niet van toepassing op de volgende gevallen:

Installatie of gebruik niet in overeenstemming met de instructies die zijn vermeld in de gebruikshandleiding,

Verkeerde aansluiting of oneigenlijk gebruik van het product, met name met niet verenigbare accessoires, zoals aangegeven in de gebruikshandleiding,

Product opengemaakt of gewijzigd of vervangen met niet-goedgekeurde onderdelen,

Gewist, onleesbaar, beschadigd serienummer,

Normale slijtage, met inbegrip van de normale slijtage van de accessoires, batterijen en schermen,

Niet-naleving van de technische en veiligheidsnormen die van kracht zijn in de geografische gebruikszone,

Product dat werd blootgesteld aan een schok of een val,

Product dat werd beschadigd door blikseminslag, elektrische overspanning, warmtebron of stralingsbron, schade door water of blootstelling aan excessieve temperatuur-, vochtigheids- of andere omgevingscondities of elke andere uitwendige oorzaak op het product, Nalatigheid of gebrekkig onderhoud, Een ingreep, een wijziging of een reparatie uitgevoerd door een niet door Atlinks erkende rsoon.

Als het geretourneerde product niet onder de garantie valt, ontvangt u een prijsopgave voor de reparatie die de diagnosekosten en de transportkosten vermeldt die aan u zullen worden gefactureerd indien u wenst dat het product aan u wordt geretourneerd.

Deze garantie is geldig in het land waarin u het product op wettige wijze hebt aangeschaft, op voorwaarde dat dit land lid is van de Europese Unie.

Onder voorbehoud van de van kracht zijnde wettelijke bepalingen zijn alle garanties anders dan die beschreven in dit document, uitdrukkelijk uitgesloten.

VOOR ZOVER MAXIMAAL TOEGESTAAN DOOR DE TOEPASSELIJKE WETGEVING,

A) IS DEZE GARANTIE EXCLUSIEF VOOR ALLE OVERIGE, EXPLICIETE OF IMPLICIETE, GARANTIES, MET INBEGRIJ VAN, MAAR NIET BEPERKT TOT, GARANTIES VAN VERKOOPBAARHEID OF GESCHIKTHEID VOOR EEN SPECIFIEK DOEL;

B) WIJST ATLINKS ELKE AANSPRAKELIJKHEID AF VOOR VERLIES OF BESCHADIGING VAN GEGEVENS, VERLIES VAN HET GEBRUIK, DERIVING VAN INKOMSTEN, GEMIS VAN KANSEN, OMZET OF INKOMEN, EXPLOITATIEVERLIEZEN, INDIRECTE, IMMATERIËLE, GEVOLG- OF BIJKOMENDE SCHADES;

C) IS DE AANSPRAKELIJKHEID VAN ATLINKS BEPERKT TOT DE AANSCHAFWAARDE VAN HET PRODUCT, BEHALVE BIJ GROVE SCHULD OF ONOPZETTELIJK HANDELEN, EN BEHALVE BIJ LICHAAMELIJK LETSEL.

19. VEILIGHEID

In het geval van een elektrisch gevaar, werkt de netadapter als een apparaat dat de 230V-stroom kan onderbreken. De adapter dient daarom uit voorzorg dicht bij het apparaat te worden geïnstalleerd en gemakkelijk toegankelijk zijn. Om het apparaat los te koppelen van de primaire stroombron, dient de netadapter uit de 230V AC/50 Hz contactdoos te worden getrokken.

Als de netadapter defect raakt, dient deze door een identiek model te worden vervangen.

Als er geen netspanning is of als er een stroomstoring is, zullen telefoons die draadloze handsets gebruiken niet werken.

U kunt dan geen oproepen doen of ontvangen in noodgevallen.

We raden u aan om ook een gewone telefoon die geen stroom nodig heeft, als reservetoestel gereed te houden.

Gebruik uw telefoon niet om een gaslek te melden als u in de buurt van het lek staat!

We raden u aan om dit apparaat niet te gebruiken tijdens elektrische stormen.

Probeer de batterijen niet te openen omdat deze chemische stoffen bevatten. Vermijd in geval van lekkage het contact met uw huid, ogen, neus en mond. Spoel in geval van contact het getroffen gedeelte gedurende ongeveer twintig minuten met stromend water en zoek dringend medische hulp. Reinig het product met absorberend papier of een droge doek en neem contact op met uw detailhandelaar om de batterijen te vervangen.

Hierbij verklaart ATLINKS EUROPE dat de radioapparatuur van het type DECT (Swissvoice Xtra 2355) conform Richtlijn 2014/53/EG is. De volledige tekst van de EG-conformiteitsverklaring kan worden geraadpleegd op het volgende internetadres: www.swissvoice.net

Maximaal uitgezonden vermogen (NTP): 24 dBm Frequentiebereik: 1880 – 1900 MHz

Swissvoice Xtra 2355



20. OMGEVING



Dit symbool betekent dat uw defecte of afgedankte elektronische apparaat afzonderlijk dient te worden ingezameld en niet met het huisvuil mag worden gemengd. De Europese Unie heeft een specifiek inzamelings- en recyclingsstelsel ingesteld waarvoor de producenten verantwoordelijk zijn.

Dit apparaat is ontworpen en vervaardigd met hoogwaardige materialen en componenten die kunnen worden gerecycled en opnieuw kunnen worden gebruikt. Elektrische en elektronische apparaten bevatten mogelijk onderdelen die nodig zijn om het systeem goed te laten functioneren, maar die een gevaar voor de gezondheid en het milieu kunnen vormen als ze niet op de juiste manier worden verwerkt of afgevoerd. Gooi daarom uw defecte of afgedankte apparaat niet weg met het huisvuil.

Als u de eigenaar van het apparaat bent, dient u het in te leveren bij het daarvoor bedoelde plaatselijke inzamelpunt of het bij de detailhandelaar achter laten als u een nieuw apparaat koopt.

- Als u een professionele gebruiker bent, volgt u de instructies van uw detailhandelaar op.
- Als het apparaat aan u verhuurd is of onder uw hoede is, neemt u contact op met uw telefoonaanbieder.

Om het milieu te beschermen heeft ATLINKS dit apparaat uitgerust met een schakelende voeding die een betere energie-efficiëntie biedt. De voordelen omvatten niet alleen een zeer laag stroomverbruik, maar ook een compacter formaat dan de conventionele voedingsbronnen die in de vorige serie werden gebruikt.

De afgedankte batterijen van uw telefoon (als dat op batterijen werkt) dienen te worden afgevoerd in overeenstemming met de geldende voorschriften voor milieubescherming. Houdt u aan de plaatselijke voorschriften.

Lever uw batterijen in bij uw detailhandelaar of voer ze af naar een erkend recyclingcentrum.

Help ons het milieu te beschermen waarin we leven!

ATLINKS

147 avenue Paul Doumer
92500 RUEIL-MALMAISON France
RCS Nanterre 508 823 747
www.swissvoice.net

Het logo van SWISSVOICE is handelsmerk onder licentie van
Swissvoice International SA.

© Swissvoice International - Reproductie verboden.

De fabrikant behoudt zich het recht voor om de specificaties
van haar producten aan te passen om technische verbeterin-
gen aan te brengen of te voldoen aan nieuwe regelgeving.

Swissvoice Xtra 2355
A/W Nr.: 10002498 Rev.1 (NL)
Gedrukt in China