

4G Telefoon met SOS Noodoproep

Nederlands



NB:

Deze telefoon kan worden gebruikt door mensen met gehoorproblemen. Het heeft een handset met variabel volume tot 40dB. Zorg er bij het eerste gebruik voor dat het volume van de handset op minimaal is ingesteld. De slechthorende persoon kan vervolgens het volume verhogen om aan zijn behoeften te voldoen.

www.geemarc.com

Inhoud

Raadpleeg onze website: www.geemarc.com voor een bijgewerkte handleiding, want er kunnen belangrijke herzieningen en wijzigingen zijn waarvan u zich bewust dient te zijn!

Inhoud	1
Voor Gebruik	5
- Gefeliciteerd	5
- Veiligheidsmaatregelen	6
- Installatie	7
• Controleer de inhoud van de doos	7
• Kies een locatie	7
• Batterij en Adapter installatie	7
- De telefoon aansluiten	8
- Monteren op de muur	9
- Locatie van de bedieningselementen	10
- Beschrijving van de toetsen	11
- Beschrijving van het LCD scherm	12
Instellingen	14
- Telefooninstellingen	14
• Tijd & Datum	14
• Taalinstellingen	14
• Fabrieksinstellingen herstellen	15
- Oproepinstellingen	15
• Voicemail server	15
• Doorschakelen	15
• Wisselgesprek	15
• Oproepen blokkeren	16
• Na weigering antwoorden met tekstbericht	16
• Beltimer	16
- Scherm	16
• Contrast	16

• Tegenlicht.....	17
- Beveiliging	17
• Pin	17
• Zwarte lijst.....	17
- Verbindingen.....	17
- Versie.....	18
- LED schakelaar	18
- Batterij bijna leeg SMS bericht	18
- Spraakversterking (Boost) instellingen	18
• Toonregeling.....	18
• Boost vergrendeling	19
- Andere instellingen	20
• Sneltoets	20
• Stille modus.....	20
Profielen	20
- Beltoon instellingen.....	20
- Volume aanpassen	21
- Andere waarschuwingstonen	21
Gebruik van de telefoon	22
- Uitgaande oproep	22
- Inkomende oproep & Oproep aannemen (Spreekende Beller ID)	23
- Bellen vanuit Contacten	23
- Bellen met Snelkiezen	23
- Bellen met Fototoetsen.....	24
- Een nummer bellen uit de Nummerherhalingslijst.....	24
- Een nummer bellen uit de Gemiste Oproepen Lijst.....	24
- Een nummer bellen uit de Inkomende Oproepen Lijst	24
- Microfoon Dempen (MUTE)	24
- De Spraakversterkingsfunctie gebruiken.....	25

Inhoud

- Uw Telefoon gebruiken met gehoorapparaten	25
- Handsfree bellen.....	25
- Toonregeling	25
Telefoonboek	26
- Contacten	26
- Een Nummer in het Telefoonboek Opslaan	26
- Contactenlijst weergeven.....	27
- Opties in Contacten	27
- Nummer opslaan in Snelkiezen of Fototoets.....	28
SMS	29
- Berichten (SMS)	29
- Een tekstbericht (SMS) versturen.....	29
- Een tekstbericht (SMS) ontvangen.....	30
- Opgeslagen tekstberichten bekijken (Inbox)	30
- Uitgaande berichten (Outbox)	30
- Concepten	31
- Een tekstbericht (SMS) wissen.....	31
- Sjablonen	31
- Informatieberichten	32
- SMS Instellingen.....	32
- Berichtencapaciteit	32
Oproeplogboek.....	33
- Oproeplogboek	33
- Gemiste Oproepen weergeven.....	33
- Uitgaande Oproepen weergeven.....	34
- Inkomende Oproepen weergeven	34
- Verwijder alles	34
- Gespreksduur	34
Apps	35
- Apps.....	35

• Wekker.....	35
• Timer.....	35
• Bluetooth.....	35
- Naam Recorder	36
SOS	37
- SOS functie.....	38
- SOS Nummers Instellen	38
- SOS Aankondigingsbericht.....	38
- SOS Bericht Opnemen	39
- SOS Tekstbericht.....	39
- Een nieuwe SOS afstandsbediening koppelen	39
- Batterij vervangen.....	40
- Bereik.....	40
Technische specificaties	41
Kenmerken	42
Probleemoplossing	43
Veiligheidsinformatie	45
Informatie over Gehoorapparaten.....	47
Netwerkdiensten.....	48
Garantie.....	49
Richtlijnen voor Recycling	50

Voor Gebruik

Gefeliciteerd

Gefeliciteerd met de aankoop van ons product.

Lees deze handleiding zorgvuldig door om alles te weten te komen over de beschikbare functies en hoe uw telefoon werkt. Dit zal u helpen om het beste uit uw nieuwe telefoon te halen.



Veiligheidsmaatregelen

Om elk risico op elektrische schokken en letsel te voorkomen, gelieve deze basisveiligheidsmaatregelen te volgen voordat u de telefoon gebruikt:

1. Lees de instructies in deze handleiding zorgvuldig en houd u zich eraan.
2. De telefoon kan geluid tot een hoog volume versterken. Het is daarom belangrijk om alle potentiële gebruikers van de juiste werking op de hoogte te brengen. Aanbevolen wordt om de volumeregeling op het minimale niveau (Laag) in te stellen wanneer de telefoon niet in gebruik is en andere gebruikers te waarschuwen dat gehoorschade mogelijk het gevolg kan zijn bij onjuist gebruik.
3. Ontkoppel de telefoon eerst vóór het schoonmaken. Gebruik vervolgens een vochtige doek om het af te vegen. Gebruik geen vloeibare reinigingsmiddelen of middelen in spuitbussen.
4. Zet geen voorwerpen op het snoer van de telefoonlijn, omdat dit schade kan veroorzaken.
5. Gebruik deze telefoon niet in natte omgevingen of omgevingen waar er een kans op explosie is.
6. Laat onderhoud alleen over aan gekwalificeerd servicepersoneel.
7. Gebruik alleen de meegeleverde voeding.
8. Installeer de telefoon zodanig dat niemand op het snoer stapt of erover struikelt.
9. Stopcontacten en verlengsnoeren mogen niet overbelast worden omdat dit het gevaar van brand of elektrische schokken vergroot.
10. Duw nooit voorwerpen door de sleuven in de telefoon. Ze kunnen gevaarlijke spanningspunten raken of onderdelen kortsluiten die kunnen leiden tot een risico op brand of elektrische schokken.
11. Mors nooit welk soort vloeistof op de telefoon.

Voor Gebruik

Installatie

CONTROLEER DE INHOUD VAN DE DOOS

De doos moet het volgende bevatten:

- Handset met handsetkabel en telefoonbasis
- 3.7V, 900mAh Li-polymer oplaadbare batterij
- Gebruikshandleiding
- Afstandsbediening voor noodoproepen incl. CR2025 batterij
- Voedingsadapter (5V DC 2.0A, 10W)
- USB A naar USB C kabel (1,8m lang)
- Muurbeugel

KIES EEN LOCATIE

Het apparaat moet zich in een gebied bevinden waar het visuele display en de verlichte beltoon gemakkelijk te zien zijn.

Kies een locatie die uit de weg ligt van normale dagelijkse activiteiten, zodat deze niet kan omvallen en/of er geen gevaar is om over draden te struikelen.

BATTERIJ EN ADAPTER INSTALLATIE

Voor het gebruik van **alle functies**, bijvoorbeeld **handsfree bellen** en **spraakversterking**, is het **essentieel** dat de telefoon wordt **gevoed door de netvoeding of de batterij**.

Maak het batterijklepje los met een schroevendraaier.

Sluit de oplaadbare batterijstekker aan op de batterijaansluiting in het open batterijvak. Let op de juiste polariteit.

Gebruik alleen de oplaadbare batterij die bij de telefoon is geleverd.

Sluit het deksel van het batterijvak. Let erop dat de telefoon niet is aangesloten op het elektriciteitsnet wanneer de batterij wordt geplaatst of vervangen.

Batterij bijna leeg: Als de batterij bijna leeg is, laat de telefoon een luide **PIEPTOON** horen, toont "**batterij bijna leeg**" op het display en stuurt een SMS bericht naar het ingestelde telefoonnummer. Sluit de USB C-voedingsadapter aan op het apparaat.

De telefoon aansluiten

- Verbind het koord van de handset (RJ9 stekker) (1).
- Plaats uw **nano-simkaart** in de SIM-sleuf aan de achterkant van het basisstation (2).
- Maak de batterijdeksel los met een schroevendraaier. Sluit de oplaadbare batterijstekker aan op de batterijaansluiting (3). In het geval van stroomuitval zijn er batterijen nodig voor het belsignaal.
- Klik het deksel van het batterijvak terug op zijn plaats.
- Sluit de USB-kabel (type A-stekker) aan op de adapter (4).
- Sluit de kabel van de adapter (type A-stekker) aan op de telefoon (5).
- Sluit de adapter aan op uw stopcontact (*) (6).

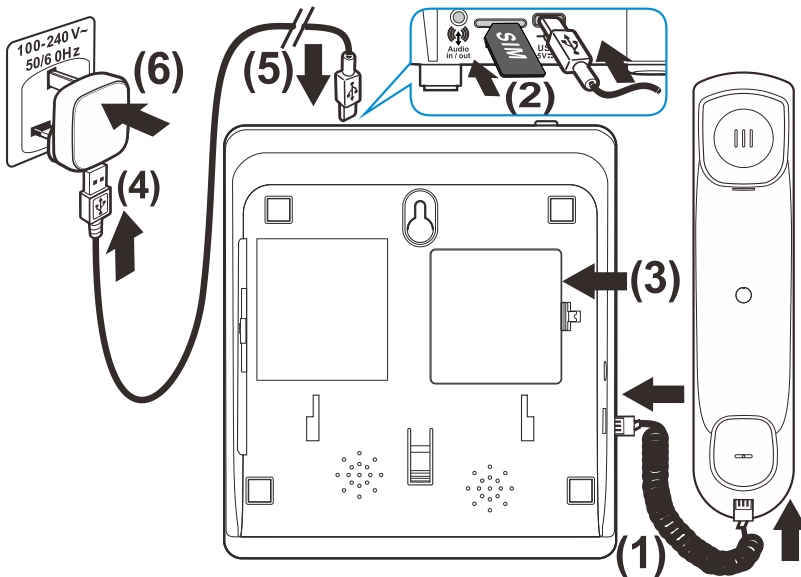

- Houd de aan/uit-toets (mute) ingedrukt , de telefoon gaat AAN.

(*) Geclassificeerd als 'gevaarlijk voltage' volgens de EN62368-1 norm.

NB: Oplaadbare batterij is voor back-up doeleinden in geval van stroomuitval, de USB C-voedingsadapter moet altijd aangesloten zijn.

Monteren op de muur

De telefoon kan ook aan een muur worden geïnstalleerd. U hebt twee schroeven nodig om de telefoon aan een muur te bevestigen.

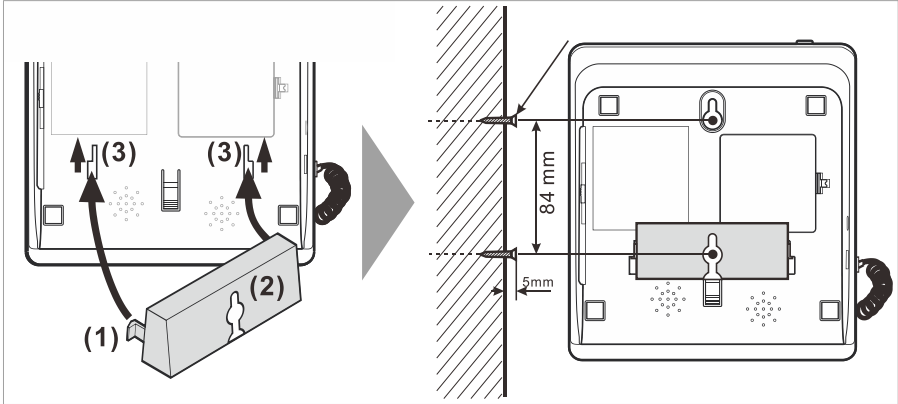

Steek de geleidelipjes (1) op de bevestigingsbeugel (2) in de gleuven (3) aan de onderkant van de telefoon. Schuif de bevestigingsbeugel (2) 10 mm omhoog totdat deze hoorbaar op zijn plaats klikt.

Waarschuwing: Zorg ervoor dat er geen kabels of leidingen enz. zitten onder het oppervlak van de muur waar u de gaten wilt boren.

Boor twee gaten waarvan de afstand verticaal **84 mm** is, steek schroeven erin en laat de schroeven **5 mm** van de muur uitsteken.

Plaats de telefoon op de beugel, laat de schroeven in de sleuven vallen en schuif de telefoon een beetje naar beneden.

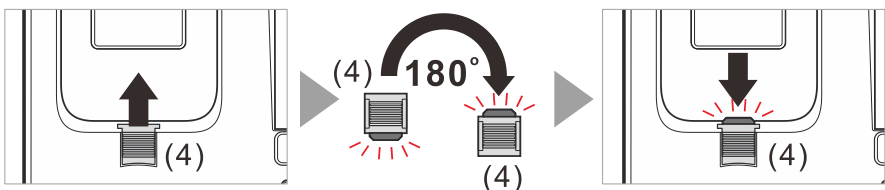

Draai het haakje (4) net onder het bovenste deel van de hoornhouder **180°** zodat de hoorn erin gehaakt kan worden.

Voor gebruik

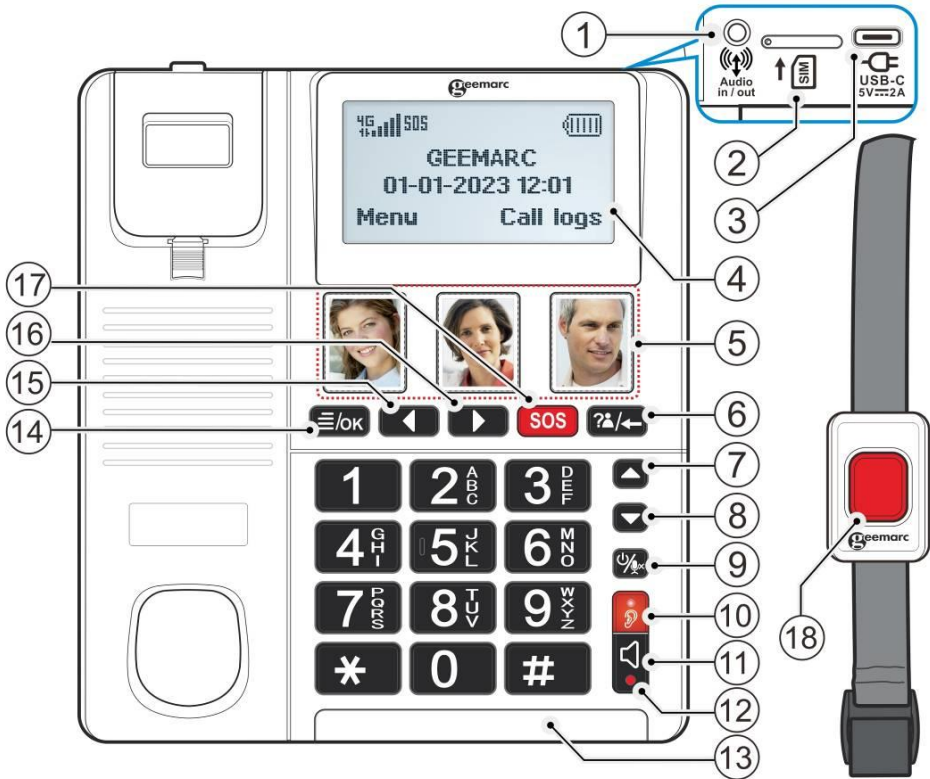



1. Audio In/Uit (Ø3.5mm) CTIA	10. Spraakversterking (Boost) +40 dB toets
2. Nano-simkaart sleuf	11. Handsfree
3. DC IN (type-C)	12. Handsfree modus indicator
4. LCD scherm	13. Inkomende oproep / nieuw oproep indicator
5. Fototoetsen (x3)	14. Menu / OK toets
6. Oproeplogboek / Backspace / Wissen	15. Links / Contacten
7. Omhoog / Volumeregeling	16. Rechts / SMS bericht schrijven
8. Omlaag / Volumeregeling	17. SOS toets
9. Aan/uit toets (mute)	18. Afstandsbediening

Beschrijving van de Toetsen

	De 3 foto-toetsen worden gebruikt als one-touch snelkiestoetsen.
	Druk op deze toets om in het Menu te komen Druk op deze toets om toegang te krijgen tot de functie BEWERKEN wanneer u zich in Telefoonboekcontact bevindt. Druk op deze toets om toegang te krijgen tot de functie WISSEN of WIS ALLES wanneer u zich in Beller ID nummer bevindt. Druk op OK om uw keuze te bevestigen. Druk op OK om een gesprek te starten wanneer de contactpersoon is geselecteerd.
	Oproeplogboek / Backspace / Wissen Oproeplogboek zoals beschreven op pag. 24 . Druk op deze toets om de laatste cijfer(s) te wissen wanneer u een telefoonnummer draait.
	Links / Rechts toetsen en sneltoetsen in stand-by: Naar links toets: Contactenlijst. Naar rechts toets: SMS bericht schrijven.
	Deze toets wordt gebruikt voor bellen in geval van nood.
	Markeer of scroll door de menuopties. Sneltoets: Volumeregeling
	Aan/uit toets, Mute toets. Lang indrukken zal de telefoon aan of uit zetten.
	Wanneer u tijdens het gesprek op deze toets drukt, gaat de LED AAN om u te informeren dat de Boost modus geactiveerd is.
	Handsfree/ Bellen/ Antwoorden/ Beëindigen gesprek Activeert de luidspreker als deze toets tijdens een gesprek wordt ingedrukt, zoals beschreven op pag. 25: Handsfree . De LED staat AAN om u te informeren dat de functie geactiveerd is.

	<p>Hekjestoets Druk op deze toets om tussen verschillende invoeringen te wisselen tijdens het samenstellen van een tekstbericht of tijdens het bewerken van de naam van een contact. In Stand-by, houd deze toets ingedrukt om de stille modus in of uit te schakelen.</p>
	<p>Sterretje toets Druk op deze toets om één of meer symbolen in te voegen tijdens het samenstellen van een bericht of tijdens het bewerken van een naam in het telefoonboek. (voor meer details ga naar pag.22: Sterretje toets).</p>

NB : *Menu (OK)  toets en Oproeplogboek (Back space)  toets werken ook als softkeys, d.w.z. ze nemen verschillende functies over, afhankelijk van het weergegeven menu. De huidige functie wordt altijd links- en rechtsonder weergegeven.*

Beschrijving van het LCD scherm

Het LCD scherm is verdeeld in drie aparte gebieden:

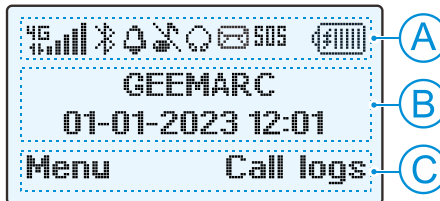

- A** **Het pictogramgebied (statusbalk).** Dit bevindt zich aan de bovenkant van het scherm. Het toont de verschillende systeempictogrammen die u helpen bij het gebruik van de telefoon.
- B** **Het hoofdgebied. Dit bevindt zich in het midden van het scherm. Het toont de volgende informatie:**
 - het nummer dat u draait
 - ID informatie van degene die u belt
 - het telefoonboek
 - menu informatie
 - in stand-by toont het de tijd en datum en de naam van de provider.
- C** **Het 'softkey' gebied.** Dit bevindt zich aan de onderkant van het scherm.

	Signaalsterkte pictogram Dit wordt altijd getoond als uw telefoon aan staat. Het toont de huidige signaalsterkte. Meer balkjes betekent meer signaalsterkte. Er is een pictogram voor elke simkaart.
	VoLTE: U zit in 4G en kunt goed bellen. E betekent dat het netwerk in 2G is.
	Wekkerpictogram De wekker is ingesteld om op een bepaalde tijd af te gaan.
	Batterijstatus pictogram: Dit wordt altijd getoond als uw telefoon aan staat. Het toont het niveau van de batterijlading. Meer balkjes betekent meer batterijlading.
	Roaming pictogram Er vindt een roaming (d.w.z. internationaal) gesprek plaats – uitgaand of inkomend.
	SMS pictogram Een nieuw SMS tekstbericht is ontvangen.
	Stille pictogram (houd # toets ingedrukt om in/uit te schakelen): De telefoon staat in de stille modus. Er zal geen oproepmelding gegeven worden.
	Koptelefoon pictogram De koptelefoon is verbonden met de telefoon.
	Bluetooth pictogram Wanneer Bluetooth AAN is.
	Oor symbool Wanneer Spraakversterking (Boost) aan is, wordt het oorpictogram weergegeven op de statusbalk.
	Gemiste oproep
	Tijdens een gesprek: Dit betekent dat u in gesprek bent.
	SOS is AAN
	Gebruik alleen de voedingsadapter /  Gebruik alleen de batterij
	Batterij is aan het Opladen /  Batterij volledig Opgeladen

Telefooninstellingen

Tijd en Datum

Tijd en datum zijn vooraf ingesteld om te worden verkregen van uw serviceprovider. U kunt het nog steeds handmatig instellen.

De gebruiker kan ook de tijd- en datumnotatie instellen.

- Druk op de **Menu/OK**  toets om het hoofdmenu te tonen.
- Druk op de  toets om te gaan naar **Instellingen** →  → **Telefoon instellingen** →  → **Tijd & datum**, en druk op  om te gaan naar **Tijd instellen**.
- Druk twee keer op de  toets, voer het juiste uur en de juiste minuten in met het toetsenbord en druk vervolgens op .
- Druk op de  toets om te gaan naar **Datum instellen**, Druk op de  toets, Voer de juiste dag, maand en jaar in met de toetsen  of  of toetsenbord, en druk op .
- Druk op de  toets om te gaan naar **Tijdnotatie**, Druk op de  toets, Gebruik  of  toets om de gewenste datumnotatie **12 uur** of **24 uur** in te stellen en druk vervolgens op .
- Druk op de  toets om te gaan naar de **Datum display type**, Druk op de  toets. Gebruik  of  toets om de gewenste datumnotatie **Jaar-Maand-Dag** / **Maand-Dag-Jaar** of **Dag-Maand-Jaar** in te stellen en druk vervolgens op .
- Druk op de  toets om te gaan naar **Tijdinstellingen bijwerken**, Druk op de  toets. Gebruik  of  toets om te kiezen tussen tijd **Automatisch instellen** of **Handmatig instellen** en druk vervolgens op .
- Druk op de  toets als u klaar bent.
- Druk op de  toets om af te sluiten.

NB: Als u de Beller ID (CID) functie op uw netwerk hebt, wordt bij het eerste gesprek de datum en het uur automatisch ingesteld.

Instellingen



Taalinstellingen

De gebruiker kan de talen wijzigen. Er zijn maximaal 12 talen beschikbaar. (Engels/ Frans / Duits / Spaans / Portugees / Arabisch / Nederlands / Italiaans / Hebreeuws / Russisch / Pools / Tsjechisch).

Fabrieksinstellingen herstellen

De gebruiker kan de fabrieksinstellingen herstellen. Het vereist een wachtwoord om door te gaan. Het wachtwoord is **1-2-3-4**.

Oproepinstellingen

Menu/OK  → Instellingen →  → Oproepinstellingen

Voicemail server

De voicemail functie stelt u in staat om voicemail berichten, die andere mensen voor u hebben ingesproken, af te luisteren.

De voicemailbox is een netwerkdienst waarop u zich mogelijk moet abonneren. Neem bij twijfel contact op met uw serviceprovider.

Indien uw serviceprovider u toegang tot voicemail verleent, dan wordt het telefoonnummer dat toegang geeft tot het voicemailsysteem normaal gesproken op uw telefoon ingesteld. Indien dit niet het geval is, kunt u hier handmatig uw voicemailnummer invoeren.

In de stand-by stand kunt u toegang krijgen tot voicemail door de '1' ingedrukt te houden. U wordt dan verbonden met de voicemail.

Doorschakelen

Inkomende oproepen kunnen doorgeschakeld worden naar een opgegeven telefoonnummer (meestal het voicemail nummer). U kunt voor deze functie uit 5 opties kiezen:

- **Alle oproepen doorschakelen:** Alle inkomende oproepen worden doorgeschakeld.
- **Doorschakelen bij in gesprek:** Inkomende oproepen worden doorgeschakeld als u in gesprek bent.
- **Doorschakelen bij geen antwoord:** Alle inkomende oproepen worden doorgeschakeld als u een oproep niet aanneemt.
- **Doorschakelen bij onbereikbaar:** Alle inkomende oproepen worden doorgeschakeld als uw telefoon uit staat of als u buiten bereik bent.
- **Alle doorschakelingen annuleren**

Wisselgesprek (Oproep in wachtrij)

Dit kan worden geactiveerd of geannuleerd of u kunt de status controleren. Controleert u echter of uw provider deze dienst aanbiedt.

Oproepen geblokkeerd

Er zijn veel instellingsmogelijkheden:

Oproepen Blokkeren: U kunt inkomende en uitgaande gesprekken beperken. U kunt voor deze functie uit 4 opties kiezen:

- **Alle uitgaande oproepen:** er kunnen geen uitgaande oproepen gedaan worden.
- **Alle inkomende oproepen:** er kunnen geen inkomende oproepen ontvangen worden.
- **Inkomende oproepen tijdens roaming**
 - Direct internationaal bellen:** Indien geactiveerd, dan worden alle uitgaande internationale oproepen geblokkeerd. (Wachtwoord is 0000).
 - Dial wanneer Internationaal roaming:** Indien geactiveerd, dan kunnen geen uitgaande oproepen worden gevoerd tijdens roaming (Wachtwoord is 0000).
- **Annuleer alle blokkeringen.**

Na weigering antwoorden met teksbericht

Als u het instelt op **AAN** en als de gebruiker de inkomende oproep weigert, toont het scherm "**1 gemiste oproep**" om u te informeren dat u een inkomende oproep hebt gemist, selecteer **AFSLUITEN** en vervolgens wordt "**Beantwoorden**" weergegeven. Druk op **OK** en u kunt een sjabloon SMS-bericht verzenden.



Beltimer

Indien **AAN**, zal de telefoon een pieptoon laten horen volgens uw instelling. Aan te passen als u een herinnering wilt krijgen hoe lang u in gesprek bent geweest. U hebt de mogelijkheid om **UIT, 50, 55, 60** seconden in te stellen of deze tijd aan te passen.

Schermbanner

Menu/OK  → Instellingen → Scherm

Contrast

- Gebruik **Links** () / **Rechts** () toets om het gewenste contrast in te stellen en druk vervolgens op de **Menu/OK**  om te bevestigen.

Instellingen

Tegenlicht

Automatische uitschakeltijd achtergrondverlichting (15s / 30s / 1min / 5min), standaard is 15 seconden.

- Gebruik **Omhoog** (▲) / **Omlaag** (▼) toets om de gewenste tijd in te stellen en druk vervolgens op de **Menu/OK** (☰/ok) om te bevestigen.
- Druk op de **?/←** toets om af te sluiten.

Beveiliging

Menu/OK (☰/ok) → **Instellingen** → **☰/ok** → **Beveiliging**

PIN

Deze mobiele telefoon stelt u in staat om een pincode in te voeren die uw telefoon tegen oneigenlijk gebruik beschermt.

De PIN en PIN2 codes worden geleverd met uw **simkaart**. De PIN code helpt om de simkaart te beschermen tegen oneigenlijk gebruik. De PIN2 code is nodig om toegang te verkrijgen tot bepaalde diensten.

De **PUK (PIN)** en **PUK2 (PIN2)** codes kunnen mogelijk worden geleverd met uw **simkaart**. Als u drie keer achter elkaar een foute PIN code invoert, is de PUK vereist. Als de codes niet zijn meegeleverd, neem dan contact op met uw provider.

Zwarte lijst

De mogelijkheid om nummers te weigeren en op de zwarte lijst te zetten, behalve de SOS-nummers.

- Selecteer **Zwarte lijst** en vervolgens **Opties**, gebruik (▲) en (▼) toets om **Nieuw** te selecteren (voer de naam en het telefoonnummer in) of **Contacten importeren** en druk vervolgens op (☰/ok) om te bevestigen.
- Selecteer uw contactpersoon in de lijst en druk vervolgens op (☰/ok) om te bevestigen.
- Selecteer **Markeren** en druk vervolgens op (☰/ok) om te bevestigen.
- Selecteer **Opties** en druk vervolgens op (☰/ok).
- Druk op (?/←) om af te sluiten.

NB: In opties heeft u de mogelijkheid om een contactpersoon of alle contactpersonen van de zwarte lijst te verwijderen of te bewerken.

Verbindingen

Menu/OK /OK → Instellingen → OK → Verbindingen

U heeft de mogelijkheid om de **DATA Service** of **Data roaming** in te stellen.

Netwerk kiezen: u heeft de mogelijkheid om uw netwerkkoperator te selecteren.

Netwerk type: kies het type netwerk.

Volte: Voice over Long-Term Evolution, deze functie is om te bellen in 4G-kwaliteit.

Versie

Menu/OK /OK → Instellingen → OK → Versie

Hardware- en softwareversie worden hier getoond. Normaal gesproken is dit voor de technische dienst.

Controlelampje

Menu/OK /OK → Instellingen → OK → Controlelampje

U hebt de mogelijkheid om de LED die zich aan de voorkant bevindt al dan niet te activeren om u te informeren dat u een nieuw bericht of een nieuwe oproep heeft.

Batterij bijna leeg naar SMS

Menu/OK /OK → Instellingen → OK → Batterij bijna leeg naar SMS

Wanneer u deze functie hebt geactiveerd, ontvangt het ingestelde telefoonnummer twee sms-berichten, één om u te informeren dat de batterij bijna leeg is en een tweede een uur later.

In dit geval moet u controleren of de voedingsadapter correct is aangesloten of wachten tot de stroomstoring is verholpen.

Spraakversterking (Boost) instellingen

Menu/OK /OK → Instellingen → OK → Boost instellingen

In dit menu kunt u de toon van uw handset instellen en de boost al dan niet activeren op automatisch.

Instellingen

Toonregeling:

U heeft de keuze uit 3 mogelijkheden: **Normaal**, **Midden** en **Hoge Tonen**.

Indien u **Hoge Tonen** kiest, dan verhoogt u de hoge frequenties, indien u **Lage Tonen** kiest, dan verhoogt u de lage frequenties.

Tijdens uw gesprek kunt u uw instelling wijzigen met behulp van de toetsen **Links** () / **Rechts** (). U kunt op het scherm de door u geselecteerde toonregelingspositie zien.

De toonmodificatie wordt alleen geactiveerd als de boost-functie is geactiveerd.

Boost vergrendeling

Wanneer u deze functie activeert, wordt elke keer dat u een gesprek voert met de handset, de boost automatisch geactiveerd.

Andere instellingen

Sneltoets

Wanneer u op een sneltoets drukt, heeft u direct toegang tot de functie:



Pijl omhoog  : **Pas het volume aan (Profielen)**

Pijl omlaag  : **Pas het volume aan (Profielen)**

Pijl naar rechts  : **SMS bericht schrijven**

Pijl naar links  : **Contactenlijst**

Stille modus

Houd de  toets ingedrukt om de stille modus in de stand-by stand in te schakelen. Als de stille modus is ingeschakeld, wordt het **stille modus** pictogram  weergegeven. Houd de  toets ingedrukt om de stille modus uit te schakelen.

In het Menu Profielen kunt u o.a. het volume van de waarschuwingston, het beltoon en het gesprek instellen.

Beltoon instellingen

- Beltoon Inkomende gesprekkend
- Berichten beltoon
- Sprekende Beller ID

Pas het volume aan

- Beltoon Inkomende
- Bericht beltoon
- Beltoon voor alarm
- Gespreks volume
- Handset gespreksvolume
- Inschakeltoon
- Sprekend toetsenbord

Andere alarmsignalen



- Batterij bijna leeg waarschuwing

Beltoon instellingen

U hebt de mogelijkheid om uw beltoon voor inkomende oproepen of berichten en voor de Sprekende Beller ID te selecteren.



• Inkomende beltoon

Menu/OK OK → Profielen → Beltoon instellingen → Beltoon inkomende gesprekkend

Gebruik  en  toets om de gewenste beltoon te selecteren van de 10 die u kunt horen en druk vervolgens op OK om te bevestigen.

• Inkomende berichten beltoon

Menu/OK OK → Profielen → Beltoon instellingen → Berichten beltoon

Gebruik  en  toets om de gewenste beltoon te selecteren van de 6 die u kunt horen en druk vervolgens op OK om te bevestigen. **Sprekend toetsenbord**

Menu/OK OK → Profielen → OK → Beltoon instellingen → OK → Sprekende Beller ID

Profielen

Wanneer deze functie is geactiveerd en u op de numerieke toetsen op het toetsenbord drukt, kondigt de telefoon het nummer aan dat u hebt ingedrukt.

Wanneer u wordt gebeld, kondigt de telefoon het inkomende telefoonnummer aan.

Volume aanpassen

Menu/OK  → Profielen → Pas het volume aan



of gebruik de sneltoets omhoog  om toegang te krijgen tot de hieronder beschreven functies.

U hebt de mogelijkheid om het volgende in te stellen:

- **Beltoon Inkomende:** om het volume van de beltoon voor inkomende oproepen in te stellen.
- **Inkomende bericht beltoon:** om het volume van de beltoon in te stellen wanneer u een nieuw bericht ontvangt.
- **Beltoon voor alarm:** om het volume van de wekker in te stellen.
- **Gepreks volume:** om het volume van de luidspreker in te stellen.
- **Handset volume:** om het gespreksvolume van de handset in te stellen.
- **Inschakeltoon:** om het volume in te stellen wanneer u de telefoon aan en uitzet.
- **Sprekend toetsenbord:** om het volume van de stem in te stellen wanneer u op een toets drukt.

NB: Gebruik **Links** () / **Rechts** () toets om de gewenste volume in te stellen en druk vervolgens op de **Menu/OK**  om te bevestigen.

De niveaustand 0 is om het volume in de UIT-stand te zetten.

Tijdens een gesprek: de gebruiker kan op de **Omhoog of Omlaag volumetoets** ( en ) drukken om het volume van de handset of luidspreker (als het gesprek in luidsprekerstand is) te veranderen.

Andere waarschuwingstonen

Menu/OK  → Profielen → andere alarmsignalen

- **Batterij bijna leeg waarschuwing:** wanneer de batterij bijna leeg is, laat de telefoon een pieptoon horen, toont “batterij bijna leeg” op het scherm en stuurt 2 SMS berichten naar het ingestelde telefoonnummer.

Uitgaande oproep

1. Draai het nummer, het scherm toont en spreekt (indien geactiveerd) het nummer dat u hebt gedraaid. Druk op de  (**Oproeplogboek / Backspace / Wissen**) toets om een onjuist cijfer te wissen.

2. Neem de handset ter hand, **of** Druk op de **Luidspreker** toets  (luidsprekertoets LED zal gaan branden).

3. Vervolgens wordt het ingevoerde nummer gebeld.

OF

Neem de handset ter hand **of** druk op de **Luidspreker** toets  en voer vervolgens het nummer in dat u wilt bellen.

Opmerkingen: Tijdens het kiezen van het telefoonnummer, kunt u de handset terugplaatsen in de houder of nogmaals op de **Luidspreker**

toets  drukken om het bellen te beëindigen.

Sterretje toets *

Druk op deze toets om één of meer symbolen in te voegen tijdens het samenstellen van een bericht of tijdens het bewerken van een naam in het telefoonboek. Gebruik daarna de navigatietoetsen om het in te voegen symbool te kiezen.

Indien u een telefoonnummer wilt bewerken, drukt u op deze toets om symbolen in te voeren (bijv. * / + / **P (pauze)** / **W**).

Om een internationaal gesprek te voeren, moet u vóór de landcode de + indrukken. Daartoe drukt u tweemaal op de * toets.

Sommige buitenlandse telefoonnetwerken hebben lijnen met directe nummers, die niet gebeld kunnen worden als 'doorkiesnummer', maar ingevoerd moeten worden vanaf het toetsenbord. Om deze toch direct te bellen drukt u snel driemaal op * na het telefoonnummer. Het **P**-teken verschijnt en u kunt alsnog het directe nummer invoeren.

Hekjetoets

Druk op deze toets om tussen verschillende invoeringen te wisselen tijdens het samenstellen van een tekstbericht of tijdens het bewerken van de naam van een contact.

Inkomende oproep & Oproep aannemen (Sprekende Beller ID)

Als er een inkomende oproep is, zal de telefoon het nummer van de beller aankondigen (als de functie Sprekende Beller ID is geactiveerd), vervolgens zal de telefoon overgaan en de visuele oproepindicator zal knipperen.

Gebruik van de Telefoon

* Ga naar **Menu/OK** 

→ **Profielen** →

Beltooninstellingen →

Sprekende Beller ID om

de **Sprekende Beller ID** functie in te schakelen.

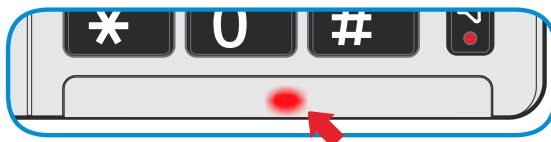



* Ga naar **Menu/OK** 

→ **Instellingen** → **Controlelampje** om de LED oproepindicator aan of uit te zetten.

1. Om een oproep te beantwoorden, neemt u de handset ter hand of

drukt u op **Luidspreker** 

of drukt u op de SOS-knop op de afstandsbediening en begint met spreken. Wanneer u op de SOS-knop op de afstandsbediening drukt, zal de telefoon zich bevinden in de luidsprekerstand.



2. Pas indien nodig het volume aan door op de  of  toets te drukken.



3. Om het gesprek te beëindigen, legt u de handset terug op het



basisstation of drukt u op 

. Of u kunt op de SOS-knop op de afstandsbediening drukken (dit is alleen mogelijk in de luidsprekerstand).

Bellen vanuit Contacten

Menu/OK  → **Contacten** → **OK**  of linker pijl sneltoets

Gebruik de **Omhoog**  en **Omlaag**  toets om naar de gewenste contactpersoon te gaan of druk op de eerste tekens van de contactnaam.

Bijvoorbeeld, druk eenmaal op toets 3 voor een contactpersoon die met een D begint, gebruik vervolgens de **Omhoog**  en **Omlaag**  toets.

Neem de handset ter hand of druk op de **Luidspreker** toets 

(luidsprekertoets LED zal gaan branden). **Bellen met Snelkiezen**

U kunt een telefoonnummer toewijzen aan de numerieke toetsen 2~9.

Als een telefoonnummer is opgeslagen onder één van deze toetsen, houdt u de gewenste toets (2~9) ingedrukt in de stand-by stand om het nummer te bellen dat is opgeslagen in het snelkiesgeheugen.

Als u een snelkiestoets wilt opslaan, gaat u naar **pagina 28 (Nummer opslaan in Snelkiezen of Fototoets)**.

Bellen met Fototoetsen

Gebruik van de Telefoon

U kunt een telefoonnummer toewijzen aan telefoontoetsen (M1-M3). Houd de fototoets ingedrukt in de stand-by stand om het nummer te bellen dat is opgeslagen in het geheugen van de fototoetsen.

Als u een fototoets wilt opslaan, gaat u naar **pagina 28 (Nummer opslaan in Snelkiezen of Fototoets)**.



Een nummer bellen uit de Nummerherhalingslijst

(Oproeplogboek) → Uitgaande oproepen → OK

Gebruik of om het gebelde nummer te selecteren en druk vervolgens op de Luidspreker toets of neem de handset ter hand.

Een nummer bellen uit de Gemiste Oproepen Lijst

(Oproeplogboek) → Gemiste oproepen → OK

Gebruik of om het nummer te selecteren en druk vervolgens op de Luidspreker toets of neem de handset ter hand.

Een nummer bellen uit de Inkomende Oproepen Lijst

(Oproeplogboek) → Ontvangen oproepen → OK

Gebruik of om het nummer te selecteren en druk vervolgens op de Luidspreker toets of neem de handset ter hand.

Microfoon Dempen (MUTE)

Tijdens een gesprek kunt u de microfoon van uw telefoon tijdelijk uitschakelen. De andere partij kan u dan niet horen.

Om uw microfoon te dempen, drukt u één keer op de toets. Uw microfoon is gedempt. Het scherm zal het bericht Dempen (Mute) tonen.



Om het dempen van uw microfoon of te heffen, drukt u nog een keer op de toets. U kunt uw gesprek met de andere beller hervatten.

Gebruik van de Telefoon

De Spraakversterkingsfunctie gebruiken

U kunt het volume verhogen volgens uw eigen gehoorbehoeften.

Met de **Boost**  knop kan de extra spraakversterkingsfunctie al dan niet worden geactiveerd tijdens het gesprek.

Wanneer de functie is geactiveerd, gaat het rode lampje op de knop  branden. De Boost pictogram  wordt op het scherm weergegeven.

WAARSCHUWING: *Deze telefoon kan zeer hoge (luide) geluidsniveaus produceren. Herhaaldelijk oplopende blootstelling aan niveaus die versterkt zijn tot meer dan 18 dB kunnen schadelijk zijn voor mensen zonder een gehoorandoening. Stel daarom de volumeregelaar altijd op de minimum instelling in na gebruik van de telefoon.*

Uw Telefoon gebruiken met gehoorapparaten

Uw telefoon kan gebruikt worden met gehoorapparaten die een luisterspoel (T-coil) hebben. Zet uw gehoorapparaat in de **T-stand**. Zorg ervoor dat u de handset dicht bij uw hoortoestel houdt om een goed ontvangstvolume te hebben.

Handsfree bellen



Tijdens een gesprek kunt u de in de telefoon ingebouwde luidspreker inschakelen. In deze modus kunt u genieten van het comfort van een handsfree gesprek.

Om de luidspreker in te schakelen, drukt u tijdens een gesprek op de  toets en legt u de handset terug op de basisstation. De



rode LED op de  toets gaat branden.

Om de luidspreker uit te schakelen, pakt u gewoon de handset en kunt u blijven praten via de handset. De rode LED op de  toets gaat uit.

Volume van de luidspreker aanpassen

In de luidsprekermodus kunt u het volume van de luidspreker aanpassen door op de  of  toets te drukken.

Toonregeling

Wanneer de spraakversterkingsfunctie (boost) tijdens het gesprek is geactiveerd, kunt u met de toetsen **Links** () / **Rechts** () de toonregeling wijzigen.



Contacten

Telefoonnummers en namen kunnen in Contacten opgeslagen worden. Dit wordt zowel op de simkaart als in het telefoongeheugen bewaard. Het stelt u in staat om regelmatig gebruikte nummers op te slaan, zodat u gemakkelijk iemand kunt bellen zonder dat u zich het telefoonnummer moet herinneren of het telkens opnieuw moet invoeren. U kunt nummers opzoeken en terugvinden om iemand te bellen, een bericht te sturen of een nummer gebruiken als een contact in noodgevallen. Het telefoonboek kan maximaal **500** nummers bevatten. Als u probeert een nieuwe nummer toe te voegen terwijl het geheugen vol is, dan zal er een waarschuwing getoond worden. U zult dan eerst een bestaand nummer moeten verwijderen om het nieuwe telefoonnummer te kunnen toevoegen. De in het geheugen van de simkaart bewaarde contacten worden aangegeven met een **SIM pictogram**. Het voordeel van dusdanig bewaarde contacten is dat u de informatie op een andere telefoon kunt overzetten.

Een Nummer in het Telefoonboek Opslaan

1. **Menu**  → **Contacten** → **OK**  → **Opties** → **Nieuw**
2. **OK**  → **SIM of Telefoon**, druk vervolgens op **OK** .
3. Op **Naam**, druk op **OK**  om **Bewerken** te selecteren. Creëer een naam (maximaal 15 tekens) voor de Contactpersoon met behulp van het numerieke toetsenbord (zie hieronder) en druk op  om de naam te bevestigen.

1	2 <small>A B C</small>	3 <small>T M N</small>
4 <small>G H I</small>	5 <small>L K J</small>	6 <small>O P Q R</small>
7 <small>S T U V</small>	8 <small>W X Y Z</small>	9 <small>0 1 2 3 4 5 6 7 8 9</small>
* <small>0 1 2 3 4 5 6 7 8 9</small>	0	#
4. Druk op de **Omlaag**  toets om **Nummer** te selecteren en druk vervolgens op **OK** . Voer een nummer in (maximaal 20 cijfers) voor de contactpersoon en druk op  om het nummer te bevestigen.
5. Druk op de **Omlaag**  toets om **Standaard Beltonen** te selecteren en druk vervolgens op **OK** , selecteer **BEWERKEN** en druk vervolgens op **OK** . Selecteer in **telefoon beltonen** een beltoon uit de lijst met beschikbare beltonen. U kunt kiezen tussen Beltoon Selecteren of Naam Oproep om een geluidsbestand met een opname van de naam toe te wijzen aan de contactpersoon.

6. Druk op de **OK**  toets, druk op de **Omlaag**  toets om **BEWAAR** te selecteren en druk vervolgens op **OK**  om te bevestigen.

Het numerieke toetsenbord heeft ook letters op de toetsen. Deze letters worden gebruikt om contactpersonen in het telefoonboek toe te voegen of te bewerken, SMS berichten te schrijven en het zoeken van contacten in het telefoonboek.





Druk op een willekeurige toets het relevante aantal keren om de benodigde letter te krijgen. Druk bijv. één keer op **5** om de letter **J** te krijgen en druk vier keer snel achter elkaar op **7** om de letter **S** te krijgen.

Om naar de volgende letter te gaan wacht u een paar seconden: de cursor zal als een | verschijnen achter de laatst ingevoerde letter. Nu kunt u de volgende letter invoeren. Gebruik de **#** toets om van hoofdletters naar kleine letters (en v.v.) te wisselen. De invoerstand wordt op het scherm weergegeven. Gebruik de Omhoog of Omlaag toets om de invoerstand te selecteren en druk vervolgens op  om te bevestigen.





Druk op **0** om een spatie in te voeren.

Druk op de **WISSEN (Backspace)**  toets om het laatst getypte teken te wissen terwijl u een nummer of naam invoert. Houd de **WISSEN (Backspace)**  toets lang ingedrukt om alles te wissen (leeg scherm).

Contactenlijst Weergeven

1. **Menu**  → **Contacten** → **Menu**  of Druk op de sneltoets  om direct naar de contactenlijst te gaan.
2. Gebruik  en  om door de lijst te scrollen totdat u het gewenste contact vindt. U kunt ook een contact in het telefoonboek vinden door alfabetisch te zoeken. Typ de eerste letter van de naam en u komt automatisch in het juiste gedeelte van het telefoonboek.

Opties in Contacten









1. **Menu**  → **Contacten** → **OK**  of Druk op de sneltoets  om direct naar de contactenlijst te gaan.
2. Gebruik  en  om door de lijst te scrollen totdat u het gewenste contact vindt.

3. Druk op de **OK** softkey ()
4. Op dat contact uit te voeren opties zijn :

Oproep
Details
Nieuw
Snelkiezen of Foto's
Verwijderen
Verwijderen Meerdere
Bericht schrijven
Contact kopiëren
Geheugenstatus

Nummer opslaan in Snelkiezen of Fototoets

Om een nummer in Snelkiezen of Fototoets op te slaan, volgt u de volgende stappen:

1. **Menu/OK** () → **Contacten** → **OK** () → **Snelkiezen**.
2. Selecteer het onderdeel **Snelkiezen of Foto's** en druk vervolgens op  om de lijst met opties te openen: **M1, M2, M3 (3 fototoetsen), 2~9**, Gebruik de  en  toets om **2~9, M1, M2 of M3** te kiezen.
3. Druk op **OK** () → **Bewerken** → voer het telefoonnummer in en druk vervolgens op **OK** ()
4. Druk op **Afsluiten** 

NB: U kunt een snelkiesnummer toekennen aan een contactpersoon in het telefoonboek. Dit houdt in dat u heel gemakkelijk een contactpersoon kunt bellen door eenvoudigweg het bijbehorende nummer in te drukken.

1. **Menu/OK** () → **Contacten** → **OK** () → **Soft key opties** → **Snelkiezen of Foto's**
2. Kies **2~9, M1, M2 of M3**
3. Druk op **OK** () → **Bewerken** → **Contacten**
4. Gebruik de **Omhoog**  en **Omlaag**  toets om een contactpersoon te selecteren.
5. Druk op **OK** () , u ziet nu het telefoonnummer, indien deze correct is, drukt u op **OK** () om te bevestigen.
6. Druk op **Afsluiten** 

Berichten (SMS)

Menu /ok → Berichten → Menu /ok

Als u een sms-bericht hebt ontvangen, zal het scherm een enveloppictogram  tonen.

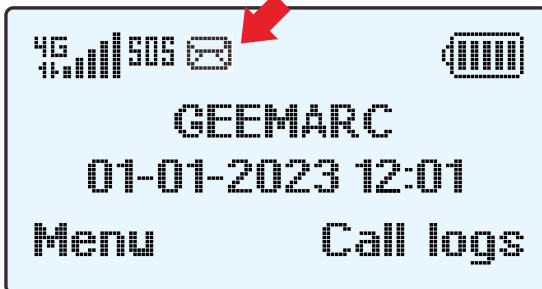

Het **Nieuwe bericht-LED** zal ook knipperen (bevindt zich in het **midden** van de lichtindicatorscherm).

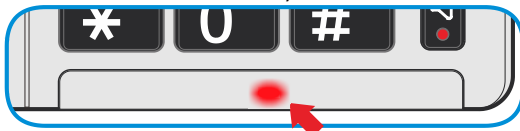

Opmerking: Het enveloppictogram (en de LED voor nieuw bericht / oproep) blijven geactiveerd totdat u de NIEUWE SMS-berichten leest.

Een tekstbericht (SMS) versturen

Een tekstbericht vanaf deze telefoon kan maximaal 160 tekens bevatten. Dit is inclusief spaties.



1. Menu /ok → Berichten → OK → Bericht Schrijven → OK of druk op de  sneltoets en kies **Bericht Schrijven**.
2. Typ uw tekstbericht (zie Tekstinvoer op **Pagina 26**): **Een Nummer in het Telefoonboek opslaan**.
3. OK /ok → → Voer het nummer in met het toetsenbord of druk op OK , gebruik de  toets om **Contacten** te selecteren en druk vervolgens op de OK /ok toets.
4. Gebruik de  en  toets om uw contactpersoon te selecteren, druk op **Opties**, selecteer **Markeren** voor slechts één

contactpersoon of selecteer **Alles markeren** om alle contacten te selecteren en druk vervolgens op de OK  toets.

5. OK  → **Verzenden** → OK

Een tekstbericht (SMS) ontvangen

Als u een tekstbericht ontvangt, zal een oproeptoon hoorbaar worden. Het LCD scherm zal een enveloppictogram  of het bericht **1 Nieuw bericht** weergeven.

1. Druk op de **LEZEN** () toets om het bericht te tonen.
2. Druk op de **OK** () toets om alle opties te zien die u uit kunt voeren met het gekozen tekstbericht.
3. Deze opties zijn:
Verwijderen, Beantwoorden, Doorsturen, Bellen, Verplaatsen, Afzender toevoegen, Details

Opgeslagen tekstberichten bekijken (Inbox)

1. **Menu**  → **Berichten** → **Inbox** → OK of druk op de  sneltoets en selecteer vervolgens **Inbox**.
2. Scroll naar het bericht dat u wilt bekijken.
3. Druk op **Opties**  → **Weergeven** om te bekijken.
U hebt ook toegang tot deze functies:
Beantwoorden, Verwijderen, Verwijder Alles, Doorsturen, Bellen, Bewaar in Contacten, Verwijder dubbele nummers, Toevoegen aan Zwarte Lijst

Uitgaande berichten (Outbox)

De Outbox slaat berichten op die met succes verstuurd zijn.



1. **Menu**  → **Berichten** → **Verzonden** → OK of druk op de  sneltoets en selecteer vervolgens **Verzonden**.
2. Scroll naar het bericht dat u wilt bekijken.
3. Druk op **OPTIES**  om alle opties te zien die u kunt uitvoeren met het gekozen tekstbericht.

4. Deze opties zijn:

View, Opnieuw, Verwijderen, Verwijder Alles.





Concepten

Het Conceptvak slaat berichten op die u bewaard heeft maar nog niet heeft verzonden. U krijgt nu de kans om het bericht te versturen, om bewerken te hervatten of om het te verwijderen.

1. **Menu**  → **Berichten** → **Concepten** → **OK** of druk op de  sneltoets en selecteer vervolgens **Concepten**.
2. Scroll naar het bericht dat u wilt bekijken.
3. Druk op de **OK** () toets om alle opties te zien die u kunt uitvoeren met het gekozen tekstbericht.
4. Deze opties zijn: **Verwijderen, Verwijder Alles** en **Bewerken**.

Een tekstbericht (SMS) wissen



U kunt berichten uit de **Inbox, Outbox, Concepten** of **Verzonden Berichten** verwijderen.

1. **Menu**  → **Message** or  short key.
2. Kies **Inbox, Concepten, Verzonden Berichten** en druk vervolgens op **OK**.
3. Druk op **Opties**  → **Verwijderen** of **Verwijder Alles** → **OK**  → **OK**  om te bevestigen.

Sjablonen

U hebt toegang tot een lijst met verschillende korte berichten die u kunt gebruiken wanneer u een sms-bericht schrijft.

U hebt ook de mogelijkheid om een nieuw kort bericht toe te voegen aan de sjablonenlijst. Dit doet u als volgt:

1. **Menu**  → **Berichten** → **Sjablonen** → **OK** of druk op de  sneltoets en selecteer vervolgens **Sjablonen**.
2. Scroll naar beneden naar waar "**Leeg**" staat en druk op **BEWERKEN** .

3. Voer uw bericht in en druk vervolgens op de **OK** (☰/ok) toets om uw nieuwe bericht op te slaan.

Cell broadcast

Deze telefoon ondersteunt informatieberichten, m.a.w. informatiediensten van uw dienstverlener.

Menu (☰/ok) → **Berichten** → **cell broadcast** → **OK** (☰/ok) → **Instellingen** → **cell broadcast / Kanaalinstellingen / Taal Selecteren**

U hebt de mogelijkheid om uit de volgende opties te kiezen: Deze berichten ontvangen, De taal van het bericht en De kanaalinstelling.

SMS Instellingen

Dienstcentra distribueren SMS berichten. Het telefoonnummer van het dienstcentrum moet in het geheugen van de telefoon geprogrammeerd zijn. Normaal gesproken is dit al ingesteld door uw serviceprovider.

Er zijn meerdere instellingsopties, zoals kiezen of berichten in het Sim- of Telefoongeheugen worden opgeslagen. Neem voor andere instellingen contact op met uw serviceprovider.

U kunt de volgende informatie vinden:

Nummer berichtcentrum, SMS-geldigheidsperiode, Statusrapport, Antwoordpad, Opslagplaats met.

Berichtencapaciteit

Hier kunt u zien hoeveel berichten zijn opgeslagen op de simkaart of in het telefoongeheugen.

SIMKAART 1/40: 1 bericht uit maximaal 40 op simkaart.

Telefoon 6/200: 6 berichten uit maximaal 200 in telefoongeheugen.

NB: *wanneer u het maximale aantal bereikt hebt, moet u SMS berichten verwijderen om meer ruimte te creëren.*

Oproeplogboek

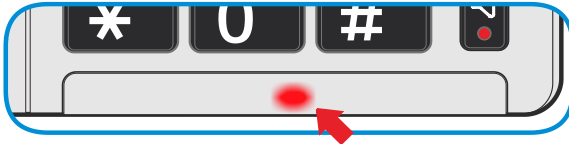

Als u oproepen hebt gemist, toont het scherm het bericht **1 Gemiste oproep** en de **LED voor Nieuw bericht / Oproep** zal knipperen. De LED voor nieuw bericht / oproep zal pas uitgaan nadat u de gemiste oproepen leest.

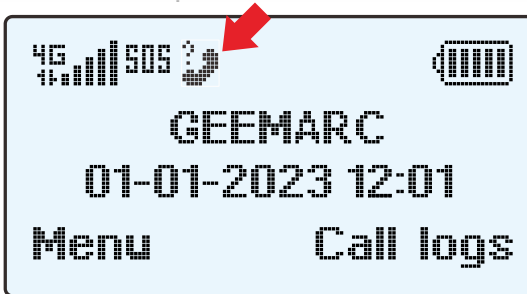

Als u een gemiste oproep heeft zal de **Gemiste oproep** pictogram  weergegeven worden op het scherm.





Gemiste Oproepen weergeven







Als u een gemiste oproep heeft zal de **Gemiste oproep** pictogram  weergegeven worden op het scherm. Druk op de **Detail** () toets om de details te bekijken wanneer u een gemiste oproep bericht ziet op het scherm of druk op **Afsluiten** () om af te sluiten. U kunt ook gemiste oproepen bekijken via het menu. Daartoe doet u het volgende:

1. **Oproep logs** () → **Gemiste oproepen** → **OK** (.
2. Gebruik  en  om door de lijst te scrollen totdat u het gewenste contact vindt.
3. Druk op de **OPTIES** () soft key om één van de volgende handelingen op die gemiste oproep uit te voeren:
Details, Oproep, Bericht Schrijven, Toevoegen aan Contacten, Toevoegen aan Zwarte Lijst, Verwijderen, Verwijder Alles



Uitgaande Oproepen weergeven

1. **Oproeplogboek** → **Uitgaande Oproepen** → **OK**  of druk op  en selecteer **Uitgaande Oproepen** → **OK** .
2. Gebruik  en  om door de lijst te scrollen totdat u het gewenste contact vindt.
3. Druk op de **OPTIES**  soft key om één van de volgende handelingen op die uitgaande oproep uit te voeren:
Details, Oproep, Bericht Schrijven, Toevoegen aan Contacten, instellen als geweigerd, Verwijderen, Verwijder Alles

Ontvangen Oproepen weergeven

1. **Oproeplogboek** → **ontvangen Oproepen** → **OK**  of druk op  en selecteer **Inkomende Oproepen** → **OK** .
2. Gebruik  en  om door de lijst te scrollen totdat u het gewenste contact vindt.
3. Druk op de **OPTIES**  soft key om één van de volgende handelingen op die inkomende oproep uit te voeren:
Details, Bellen, Bericht Schrijven, Toevoegen aan Contacten, Bewaren in Telefoonboek, Toevoegen aan Zwarte Lijst, Verwijderen, Verwijder Alles

Verwijder alles

1. **Oproeplogboek** → **Verwijder alles** → **OK** → **Verwijder alles?** of druk op  en selecteer **Verwijder alles** → **OK** .
2. Druk op de **OK**  toets en alle oproepen in het oproeplogboek zullen gewist worden.

Gespreksduur

Hiermee kunt u de gesprekstimers controleren van de laatste oproep, ontvangen oproepen, uitgaande oproepen en alle oproepen.

Apps



Apps



Menu  → Toepassing → Alarm / Timer / Bluetooth

1. Alarm

U kunt een wekker instellen of toevoegen, er zijn maximaal 5 wekkers beschikbaar.

2. Timer

De telefoon heeft een afteltimer, druk op **Opties** () → **Start** → **OK** () om de timer te starten.

U kunt de timer stoppen door op de Stop sneltoets () te drukken en de timer opnieuw te starten door tweemaal op  te drukken.

3. Bluetooth

U kunt hier koppelen met een Bluetooth koptelefoon.

Indien Bluetooth **AAN** is, wordt het Bluetooth pictogram  op het scherm weergegeven.

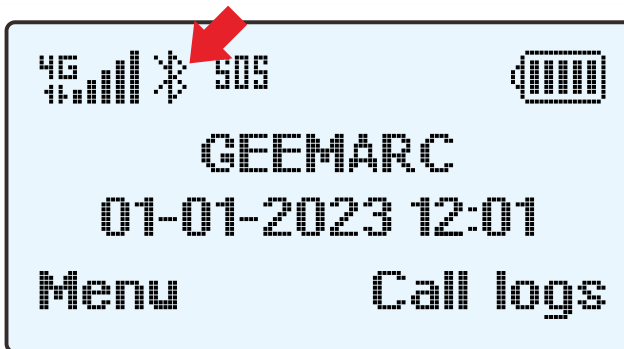

Selecteer **Gekoppeld toestel** en **Voeg Nieuw apparaat toevoegen** om het apparaat te zoeken dat u wilt koppelen.

Selecteer vervolgens het gewenste apparaat en druk op de **Koppelen**  sneltoets om te koppelen.

Naam Recorder

Gebruikers kunnen geluidsbestanden opnemen (maximaal 5) en deze als een beltoon instellen voor specifieke contacten. Nadat u de geluidbestanden hebt opgenomen, gaat u naar **Contacten**.

1. Gebruik de  en  toets om de contactpersoon te selecteren (dit werkt niet met SIM contacten) en druk vervolgens op de **Opties** soft key.
2. Druk op de  toets om **Details** te selecteren en druk vervolgens op de OK toets.
3. Druk op de **Opties** soft key, selecteer **BEWERKEN** en druk vervolgens op de OK toets.
4. Druk op de  toets om **Standaardbeltoon** te selecteren en druk vervolgens op de OK toets.
5. Selecteer **BEWERKEN** door de OK toets te drukken.
6. Druk op de  toets om **Kies uit geluidsbestanden** te selecteren en druk vervolgens op de OK toets.
7. Gebruik de  en  toets om het geluidsbestand in te stellen voor de contactpersoon en druk vervolgens op de **Opties** soft key, selecteer **OK** en druk vervolgens op de **OK** toets om te bevestigen.
8. Druk op de **Opties** soft key, selecteer **OPSLAAN** en druk vervolgens op de OK toets.
9. Druk op  om af te sluiten.





SOS

Bij uw CL9000 wordt een waterdichte SOS-armband geleverd. U kunt in geval van nood op de SOS-knop van de armband (of de SOS-toets op de telefoon) drukken.

Om een SOS-noodoproep te plegen, moet u uw SOS-alarmnummers instellen.



Menu /OK → SOS

1. Druk op **OK**  → **Mode**, gebruik de  en  toets om te kiezen tussen **UIT**, **5 SOS nummers** of **Alarmcentrale instellen** en druk vervolgens op de **OK**  toets. Indien **SOS AAN** is, wordt het **SOS** pictogram  op het scherm weergegeven

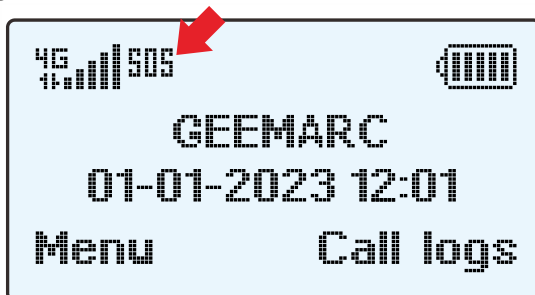

2. Ga vervolgens naar **SOS nummers** om uw SOS nummers in te stellen (maximaal 5 nummers) of naar **Alarmcentrale nummer** om het nummer voor noodgevallen in te stellen (het nummer van uw nooddienst).
3. Ga vervolgens naar **SOS bericht**. (Set SMS message) Deze bevat een standaardbericht "Ik heb mijn noodtoets geactiveerd. Neem onmiddellijk contact met mij op." U kunt dit bericht bewerken. Gebruik de linker **WISSEN** soft key om een teken te verwijderen. **NB: Tijdens een SOS noodoproep wordt dit noodbericht ook naar uw SOS-nummer gestuurd.**
4. U kunt nu de uitgaande noodstem instellen. Het heeft een standaard stem of u kunt uw eigen stem opnemen. In geval van nood, wordt de noodstem aan de lijn afgespeeld.

5. Nu kunt u in geval van nood uw SOS-armband of de **SOS** toets

SOS (op de telefoon) gebruiken.

NB: U kunt zoveel SOS armbanden toevoegen als u wilt.

SOS Functie

In een noodgeval kunt u gedurende **3 seconden** de **SOS** knop voor hulp indrukken.

Als u een **SOS-bericht** vooraf hebt ingesteld, verzendt de telefoon, zodra u op de **SOS**-knop drukt, het SOS-tekstbericht naar uw SOS-nummer voordat deze gebeld wordt.

Maximaal **5 nummers** kunnen in de **SOS nummerlijst ingevoerd** worden. De telefoon zal deze SOS nummers automatisch na elkaar draaien. Als de andere kant in gesprek is of een oproep afbreekt, zal onmiddellijk het volgende nummer gedraaid worden. De telefoon belt deze nummers totdat de gebruiker aan de andere kant op **0** drukt om de oproep aan te nemen.



Zodra iemand op **0** drukt, zal de SOS oproep gestopt worden.

Als niemand op **0** drukt, worden alle 5 nummers herhaaldelijk gebeld.

Als u de SOS modus wilt afsluiten, drukt u opnieuw **3 seconden** op de **SOS knop**.

SOS Nummers instellen

U kunt maximaal 5 SOS nummers of het nummer van een Callcenter instellen.

1. Menu  → **SOS** → **SOS nummers** → **Kies een SOS nummer van 1 tot 5** → **Voer de SOS nummer in m.b.v. het numerieke toetsenbord en druk vervolgens op OK**  **om te bevestigen.**

OF ((afhankelijk van wie u wilt bellen in geval van nood).

2. Menu  → **SOS** → **Alarmcentrale nummer** → **Voer het nummer in van uw hulpdienst m.b.v. het numerieke toetsenbord en druk vervolgens op OK om te bevestigen** (als u een SOS oproep wilt plegen naar een Callcenter voor Noodgevallen, dan moet u **Callcenter instellen** activeren in **SOS** → **Mode (Modus)** → **Alarmcentrale** → **OK**).

SOS Aankondigingsbericht

Als u de modus op callcenter hebt ingesteld, hebt u de mogelijkheid om het SOS-aankondigingsbericht te verwijderen.

Selecteer **AAN** als u wilt dat de telefoon het SOS-aankondigingsbericht verzendt en **UIT** om het SOS-aankondigingsbericht te verwijderen.

SOS Bericht Opnemen

Neem een informatief bericht op die uw helpers assisteert in geval van nood. Bijv. "Dit is Jannie Smit, ik heb mijzelf verwond. Kom a.u.b. naar mijn huis en help mij. Druk op de 0 toets om dit oproep aan te nemen."

Menu  → SOS → Uitgaande stem → Persoonlijk → Geluidsopnemer, Druk op de OK  toets om de opname te starten. Als u klaar bent met opnemen, drukt u op Opslaan  (het bericht kan maximaal 20 seconden lang zijn).

U kunt het bericht beluisteren door op **AFSPELEN** te drukken.

Als u de voorkeur geeft aan het SOS-voorgeprogrammeerde bericht, selecteert u **STANDAARD** in plaats van aanpassen.

SOS Tekstbericht

U kunt een SOS tekstbericht invoeren. Dat wordt verstuurd naar het eerste SOS nummer in uw lijst.

Menu  → SOS → SET SMS message (SOS bericht) → Typ een SOS tekstbericht → OK 

U kunt de linker **WISSEN** soft key gebruiken om een teken te wissen.

Een nieuwe SOS-afstandsbediening koppelen

U hebt de mogelijkheid om meer SOS-afstandsbedieningen toe te voegen.

Volg hiervoor de volgende stappen :

Menu /ok → SOS → Inst Afstandsbediening → Een Nieuw SOS afstandsbediening toevoegen → OK

Druk op de rode knop van uw nieuwe SOS-afstandsbediening.

Op het scherm wordt **Succesvol gekoppeld** weergegeven om te bevestigen dat uw nieuwe SOS-afstandsbediening is gekoppeld.

U hebt de mogelijkheid om alle SOS-afstandsbedieningen te verwijderen door **Alle SOS-afstandsbedieningen verwijderen** te selecteren en vervolgens op OK te drukken om te bevestigen.

Batterij vervangen

Druk kort op de SOS-knop op de afstandsbediening. De LED gaat branden. Als de LED niet meer brandt wanneer de knop ingedrukt gehouden wordt, vervangt u de batterij zoals hieronder beschreven.

- Verwijder de 2 schroeven aan de achterkant van de afstandsbediening met behulp van een kleine kruiskopschroevendraaier.
- Steek de punt van een kleine schroevendraaier in de inkeping en open de behuizing.
- Vervang de CR2025 batterij. Gebruik alleen batterijen van hetzelfde type. Let op de juiste polariteit.
- Sluit de behuizing en zet de 2 schroeven terug op hun plaats

Bereik

Wanneer erop gedrukt wordt, heeft uw afstandsbediening een zendveld van **20-30 meter** tussen zender en telefoon. Dit zendveld is afhankelijk van de materialen in de muur en de straling van elektrische apparaten.

Technische Specificaties

TECHNISCHE SPECIFICATIES

Draaggolf frequentie	: 433 MHz (Afstandsbediening)
Bereik van afstandsbediening	: tot 20~30 meter (open gebied)
Gewicht van afstandsbediening	: 30 gram
Bedrijfsspanning	: Telefoonbasis: DC 5V  2.0A, 10W : Oplaadbare Li-polymeer batterij: 3.7V, 900mAh : Afstandsbediening: 3V Li-metaal Batterij CR2025
Radiofrequentievermogen	: <20 dbm

Hoofdkenmerken:

- 4G (LTE-FDD)
- 3G - CDMA: 2100 / 1900 / 900 / 850
- 2G - 850 / 900 / 1800 / 1900
- RF 433Mhz SOS afstandsbediening armband
- Nano-simkaartsleuf
- 3 x Fototoetsen
- Sprekend toetsenbord / Sprekende Beller ID (nummer oproep/eigen stem opname)
- SOS-bericht zelf opnemen
- 500 telefoonboekgeheugen
- Luide beltoon 90dB
- Verwisselbare beltoon
- Grote toets met LED indicator voor spraak versterking tot +40dB
- Grote scherm (128 x 64)
- 12 talen (Engels / Frans / Duits / Spaans / Portugees / Arabisch / Nederlands / Italiaans / Hebreeuws / Russisch / Pools / Tsjechisch)
- 80 oproepen in de oproeplogboek (tijd/dag van oproep)
- 200 SMS berichten
- Real-time klok (24 uur weergave)
- Indicatie van een nieuwe oproep: LED en pictogram
- Beller ID en bellen vanuit oproeplogboek
- 2-weg luidsprekertelefoon met LED-indicatie
- Laatste nummer opnieuw bellen
- Oproepindicator (rode LED)
- Compatibiliteit met gehoorapparaten (ETS300381 voorkeursbereik)
- Bluetooth (koppelt met Bluetooth koptelefoon)
- Desktop en muurmontage
- 3,5mm Audio-ingang

Probleemoplossing

Telefoon kan niet AAN gezet worden

- Controleer of de batterij is geplaatst, of deze correct is geplaatst en of de voedingsadapter is aangesloten.

Er verschijnt niets op het scherm

- Controleer of de telefoon aan staat.
- Controleer of de batterij en de simkaart er op de juiste manier ingestoken zijn.
- Controleer of de voedingsadapter juist is verbonden.

Het scherm staat op slot terwijl de telefoon aanstaat

- Voer de PUK in om de simkaart te ontgrendelen.

Er wordt geen signaalpictogram getoond

- Er is geen verbinding met het netwerk. Probeer op een andere plek of daar wel verbinding mogelijk is.
- Neem contact op met uw provider.

Ik krijg een bericht dat een bepaalde functie onmogelijk is

- Uw dienstverlener kan de gevraagde functie niet verlenen of u moet zich op die dienst abonneren. Neem contact op met de provider.

Geen display tijdens het opladen

- De lading van de batterij is zeer laag. Wacht een paar minuten.

Het bericht “Simkaart invoegen” of “Beperkte dienstverlening” wordt getoond

- Zorg ervoor dat de simkaart er op de juiste manier is ingestoken.

De batterij ontladst snel of kan helemaal niet worden opgeladen.

- Laad de batterij gedurende 4 uur op.

Verbinding met het netwerk is mislukt

Probleemoplossing

- Het signaal is te zwak of er kan storing van radio's zijn.
- Is de simkaart op de juiste manier geïnstalleerd of beschadigd? Als de simkaart beschadigd is, vraag dan een vervanging van uw dienstverlener.

Ik kan niet bellen

- Controleer of de rekening(en) voor de telefoon zijn betaald.
- Controleer of de simkaart geldig is.
- Verzeker u ervan dat u de  hebt ingedrukt.
- Is de simkaart geregistreerd op het netwerk?
- Is de functie 'uitgaande oproepen blokkeren' geactiveerd?
- Er kan een probleem zijn met het netwerk. Neem contact op met uw provider.

Ik kan geen gesprek aannemen.

- Controleer of de rekening(en) voor de telefoon zijn betaald.
- Controleer of de simkaart geldig is.
- Is de functie 'inkomende oproepen blokkeren' geactiveerd?
- Is de functie 'doorschakelen' ingeschakeld?

Geen hoorbare beltoon

- Zorg ervoor dat de beltoon niet in een lage stand staat.
- Zorg ervoor dat de telefoon niet in de Stille modus staat.

Geen spraakversterking

- Controleer of de Boost toets "Aan" staat. Het rode +40 dB lampje moet branden.

Herrie, statische- of storingsgeluiden bij gebruik van de handset

- Controleer of u een correct netwerk hebt door het aantal balken te controleren.
- Verplaats de telefoon en controleer of de kwaliteit beter wordt.

Beller's ID informatie wordt niet getoond

- Degene die u belt kan zijn gegevens geblokkeerd hebben.

Veiligheidsinformatie

Algemeen

Gebruik alleen de met het product meegeleverde voeding.

Gebruik alleen de meegeleverde en goedgekeurde oplaadbare batterij.

Maak het basisstation niet open (behalve voor het vervangen van de batterijen van de basisstation of de simkaart). Neem voor alle reparaties contact op met de helpdesk.

Gooi nooit batterijen in vuur. Er bestaat dan ernstig risico op explosie en/of het vrijkomen van giftige chemicaliën.

Verwijder de batterij als u zeker weet dat u de telefoon langer dan een maand niet zult gebruiken.

Schoonmaken

Maak de telefoon met een zachte doek schoon. Nooit poets- of schoonmaakmiddelen gebruiken. Deze kunnen de afwerklaag of de elektrische onderdelen aan de binnenkant beschadigen.

Omgeving

Nooit aan direct zonlicht blootstellen.

Zorg er altijd voor dat er een vrije luchtstroom over de oppervlakten van de telefoon is.

Zet geen enkel deel van uw product in water en gebruik het niet in vochtige of natte omstandigheden zoals bijvoorbeeld in badkamers.

Stel uw product niet bloot aan vuur of andere gevaarlijke omstandigheden.

De telefoon is ontworpen om te functioneren binnen een temperatuursbereik van 5°C tot 45°C.

Gebruik

Samenvattend, lees deze eenvoudige gebruiksaanwijzingen. Het negeren van deze richtlijnen kan gevaarlijk of illegaal zijn.

Veiligheidsinformatie

VEILIG AANZETTEN

Zet het apparaat niet aan als het gebruik van draadloze telefoons verboden is of als het storing of gevaar kan veroorzaken.

VERKEERSVEILIGHEID OP DE EERSTE PLAATS

Houd u aan alle plaatselijke wetten. Houd altijd de handen vrij om een voertuig te besturen terwijl u rijdt. Terwijl u rijdt moet verkeersveiligheid altijd voorrang hebben.

STORING

Alle draadloze apparaten kunnen vatbaar zijn voor storing. Dit kan de prestatie beïnvloeden.

UITZETTEN IN ZIEKENHUIZEN

Volg elke beperking op. Zet het apparaat uit in de buurt van medische apparatuur.

UITZETTEN IN VLIEGTUIGEN

Volg elke beperking op. Draadloze apparaten kunnen storing in vliegtuigen veroorzaken.

UITZETTEN TIJDENS TANKEN

Gebruik het apparaat niet tijdens het tanken. Niet gebruiken in de buurt van brandstof of chemicaliën.

UITZETTEN WAAR GEWERKT WORDT MET EXPLOSIEVEN

Volg elke beperking op. Gebruik het apparaat niet op plaatsen waar gewerkt wordt met explosieve stoffen.

Informatie over Gehoorapparaten

Sommige telefoons worden getest op compatibiliteit met gehoorapparaten. Als de doos van uw model een label met 'Geclassificeerd voor Gehoorapparaten' heeft, dan geldt de volgende verklaring. Gebruikers kunnen een zoemend, gonzend of gierend geluid horen wanneer sommige mobiele telefoons worden gebruikt dichtbij sommige gehoorapparaten (zoals een cochleair implantaat). Sommige gehoorapparaten zijn minder gevoelig voor deze storing dan andere apparaten en telefoons kunnen verschillen in hoeveel storing ze opwekken. De draadloze telefoonbranche heeft classificaties ontwikkeld voor sommige mobiele telefoons om gebruikers van gehoorapparaten te helpen bij het vinden van telefoons die compatibel zijn met hun gehoorapparaten. Niet alle telefoons zijn geclassificeerd. Geclassificeerde telefoons hebben hun classificatie op de doos of op een label op de doos. Deze classificaties zijn geen garanties. De resultaten kunnen variëren, omdat dit afhangt van het gehoorapparaat van de gebruiker en het niveau van gehoorverlies. Als uw gehoorapparaat gevoelig is voor storing, dan kan het gebeuren dat u een geclassificeerde telefoon mogelijk niet goed kunt gebruiken. De telefoon uitproberen met uw gehoorapparaat is de beste manier om er achter te komen of het aan uw persoonlijke behoeften voldoet.

Netwerk diensten

Om de telefoon te gebruiken moet u de service hebben van een dienstverlener van draadloze diensten. Vele functies van dit apparaat hangen af van de kenmerken in het draadloze netwerk. Deze netwerkdiensten zouden niet beschikbaar kunnen zijn in alle netwerken of u moet specifieke overeenkomsten met uw dienstverlener sluiten voordat u bepaalde netwerkdiensten kunt gebruiken. Het kan nodig zijn dat uw dienstverlener u extra instructies over het gebruik ervan geeft en uitlegt welke onkosten dit met zich meebrengt. Sommige netwerken kunnen beperkingen hebben die van invloed zijn op het gebruik van netwerkdiensten. Bijvoorbeeld, niet alle netwerken ondersteunen alle tekens en diensten die taalafhankelijk zijn.

Uw dienstverlener kan hebben vereist dat bepaalde functies in uw apparaat niet in werking worden gesteld of niet worden geactiveerd. Als dit het geval is, verschijnen ze niet in het menu van uw apparaat. Uw apparaat kan ook speciaal geconfigureerd zijn. Deze configuratie kan veranderingen in menunamen, menuvolgorde en pictogrammen omvatten. Neem contact op met uw provider voor meer informatie.

Vanaf het moment dat u uw Geemarc CL9000 hebt gekocht, geeft Geemarc een garantie van 2 jaar. Tijdens deze periode zijn alle reparaties of vervangingen (aan ons de keuze) gratis. Mocht u problemen ondervinden, neem dan contact op met onze Helpdesk of ga naar onze website op www.geemarc.com. Ongelukken, verwaarlozing of breuk aan welk onderdeel dan ook worden niet door de garantie gedekt. Er mag niet geknoeid worden met het product of uit elkaar gehaald worden door iemand die geen erkende Geemarc vertegenwoordiger is. De Geemarc garantie beperkt op geen enkele manier uw wettelijke rechten.

BELANGRIJK: UW ONTVANGSTBEWIJS IS ONDERDEEL VAN UW GARANTIE EN MOET BEWAARD EN GETOOND WORDEN VOOR HET GEVAL DAT U GARANTIE CLAIMT.

NB: De garantie is alleen maar geldig in Nederland

VERKLARING: Hierbij verklaart Geemarc Telecom SA dat deze CL9000 voldoet aan de essentiële vereisten en andere relevante condities van de Radio Eindapparatuur Richtlijn 2014/53/EU.

De nakomingsverklaring kan ingezien worden op www.geemarc.com.

Elektrische verbinding: Dit apparaat is ontworpen om slechts te functioneren met 230V / 50Hz voeding. (Geclassificeerd als 'gevaarlijk voltage' volgens de EN62368-1 norm.) Het apparaat heeft geen geïntegreerde AAN/UIT schakelaar. Om de voeding uit te schakelen moet u de voeding van het lichtnet uitschakelen of de wisselstroomadapter uit de wandcontactdoos halen. Zorg er bij installatie voor dat u gemakkelijk bij de contactdoos van het lichtnet kunt komen.

SAR Test:
Head : 0.01 W/kg
Body : 1.647 W/kg
LIMBS : 2.977 W/kg

Richtlijnen voor Recycling

De afgedankte elektrische en elektronische apparatuur (AEEA / Engels: WEEE) richtlijn is opgesteld om producten die aan het einde van hun levensduur zijn gekomen op de beste manier voor hergebruik geschikt te maken.

Wanneer dit product niet langer gebruikt wordt, gooi het dan niet weg met uw huisvuil.

Gebruik liever één van de volgende stortingsopties:

- Gooi het product in een daartoe geschikte AEEA container.
- Of overhandig het oude product aan uw detailhandelaar. Als u een nieuw apparaat koopt, moeten zij dit accepteren.

Als u deze instructies in acht neemt, draagt u bij aan de menselijke gezondheid en het milieu.



Voor productondersteuning en hulp gaat u naar onze website op
www.geemarc.com

E-mail : **help@geemarc.com**

Telefoon : **00 49(0) 228 548 89932**

Parc de l'étoile, 2 rue Galilée, 59760 Grande-Synthe, Frankrijk.

De lijnen staan open Ma-Vr van 09.00 tot 16.00

Gemaakt in China voor Geemarc Telecom S.A.





UGCL9000_En_V0.9

Telecom FRANCE

2 rue Galilée-
Parc de l'étoile
59760 GRANDE-SYNTHÉ
France

E-Mail: help@geemarc.com

Telefoon : 00 49(0) 228 548 89932