



PowerTel 2700



User Guide

Handleiding

Manual de
instrucciones



Contents

Getting started	3
Check box contents	3
Set up your phone system	4
Location	4
Connect the base unit	4
Connect the cordless handset	6
Controls	7
Cordless handset	7
Base unit	10
Display icons	11
Navigating the menu	11
Open main menu	11
Menu layout	12
Making and receiving calls	13
Making a call, answering a call, ending a call	13
Handsfree	13
Audio assist	13
Equaliser	13
Volume control	14
Mute	14
Temporary ringer silence	14
Redial	14
Caller list	15
Chain dialling	15
Find handset	16
Internal call	16
Transfer an external call internally	17
Conference	17
Phonebook	18
Create a new entry	18
Using the phonebook	18

Settings	19
Ringtones	19
Tones	19
Set date and time	19
Set the time format	20
Set the date format	20
Display language	20
Clear voicemail indicator	20
Rename cordless handset	21
CID time sync	21
Dial mode	21
Flash time	22
Registering a handset	22
Reset	22
Quiet mode	23
Appendix	24
Help and support	24
Safety information	24
Intended use	24
Phone location	24
Power supply	25
Energy efficient power adapter	25
Medical equipment	25
Rechargeable batteries	26
Hearing aid compatibility	26
Disposal	26
Technical details	27
Maintenance	28
Guarantee	28
Declaration of conformity	29

Getting started

Important: Please make sure you've read the safety information on page 24 before you set up your phone system.

Check box contents

If you have purchased a PowerTel 2700 pack you should have:

- 1 base unit
- 1 AC power adaptor for the base unit
- 1 cordless handset
- 3 AAA NiMH rechargeable batteries
- 1 battery compartment cover
- 1 telephone line cord

Important: Use only the power adaptors, telephone line cord and batteries supplied with your PowerTel 2700, otherwise your phone may not work.

Set up your phone system

Location

Place the base unit near a mains socket and a telephone wall jack to ensure that the connection cables are long enough. Keep the unit approx. 1 m away from other electronic devices to prevent interference. The base unit uses radio signals to connect with the cordless handset. Signal strength depends on the base unit's location. The maximum range is 300 m based on an unobstructed line of sight; the range is shorter inside buildings because of walls and other obstacles.

Connect the base unit

1. Plug the connector on the cable end into the corresponding jack on the underside of the base and plug the power adaptor into the wall socket.
2. Plug the small connector on the end of the telephone line cord into the corresponding jack on the base and plug the other end into the telephone jack.

Note: Guide the connection cables through the strain-relief tabs on the base so the unit sits flush with the desk.

For pluggable equipment, the socket-outlet (power adaptor) shall be installed near the equipment and shall be easily accessible.

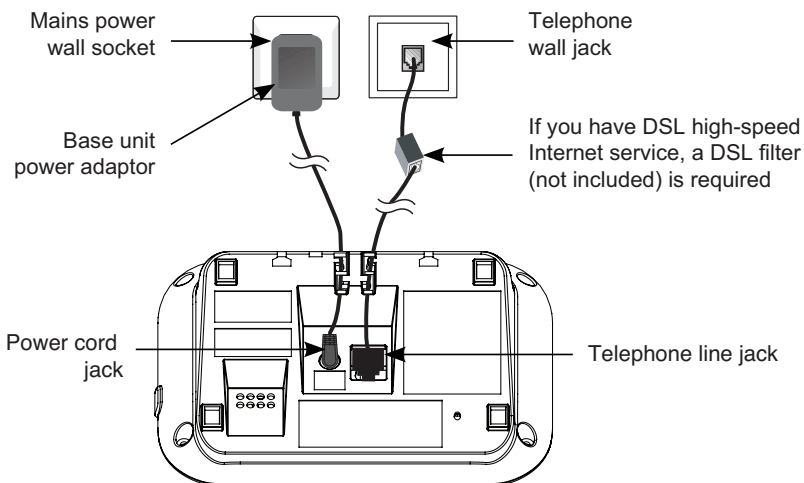

**Important: Use only the power adaptors, telephone line cord and batteries supplied with your PowerTel 2700, otherwise your phone may not work.
Do not block access to the wall power supply with furniture or other items.**

Connect the cordless handset

1. Open the battery compartment and insert the batteries. Pay attention to the correct polarity.
2. Slide the battery compartment cover towards the centre of the handset until it clicks into place.

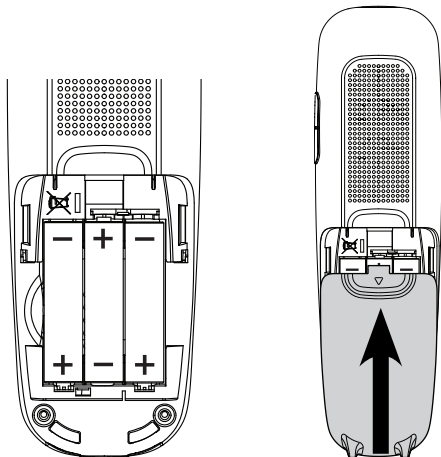

For a full charge, the handset must be left in the base unit for at least 16 hours (check the base unit's power supply!).

Important: Use only the battery supplied with this product. If the battery needs to be replaced later on the same battery type must be used.

Controls

Cordless handset

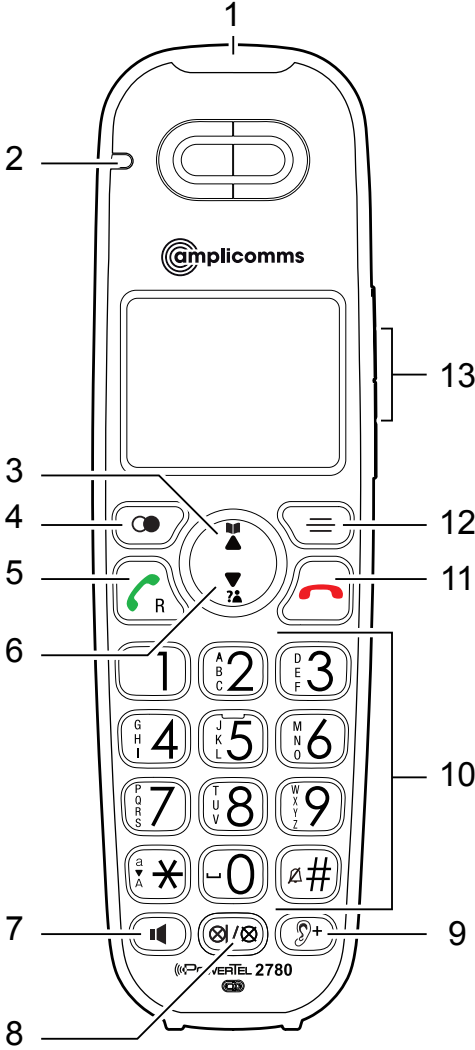

1 **Incoming call light**

- Flashes when there is an incoming call/ the base is paging the handset.

2 **Charge light**

- On when the handset is charging.

3 **Phonebook/Up**

- Press to review the phonebook when in idle.
- Press to scroll up while in menus or lists.
- Press to move the cursor to the right while entering names or numbers.

4 **Redial/Pause**

- In idle state: press to open redial list. Press repeatedly to view the last 10 numbers dialed.
- Press and hold to insert a dialing pause while dialing or entering numbers.

5 **Call/Recall**

- Press to make or answer a call.
- Press to access network features during a call.

6 **Caller list/Down**

- Press to review the caller list when in idle.
- Press to scroll down while in menus or lists.
- Press to move the cursor to the left while entering names or numbers.

7 **Speaker**

- Press to make or answer a call using the speakerphone.
- Press to switch between the handset speakerphone and the handset earpiece during a call.

8 **Mute/Delete**

- Press to mute the microphone during a call.
- Press to silence the handset ringer temporarily while the phone is ringing (the call can still be accepted if the caller hasn't hung up).

- Press to delete an individual entry while reviewing the redial list/phonebook/ caller list/reminder.

9 **Audio-Assist**

- Press to enhance the clarity and loudness of the caller's voice during a call.

10 **Alphanumeric keypad**

- Press to enter numbers or characters/*/#.
- Press any key to answer an incoming call.
- Press **star key** to switch between upper case and lower case while entering characters.
- Press and hold **hash key** to set and turn on the quiet mode, or turn it off.

11 **End call/Cancel**

- Press to hang up during a call.
- Press to cancel an operation, or back up to the previous menu while in a menu. Press and hold to return to idle mode while in a menu.
- Press to silence the handset ringer temporarily while the phone is ringing (the call can still be accepted if the caller hasn't hung up).
- Press and hold to erase the missed call indicator when idle.

12 **Menu/Select**

- Press to show the menu.
- Press to select an item or save an entry/setting while in a menu.

13 **Volume keys**

- Press to adjust the handset ringer volume when in idle.
- Press to adjust the listening volume during a call or message playback.

Base unit

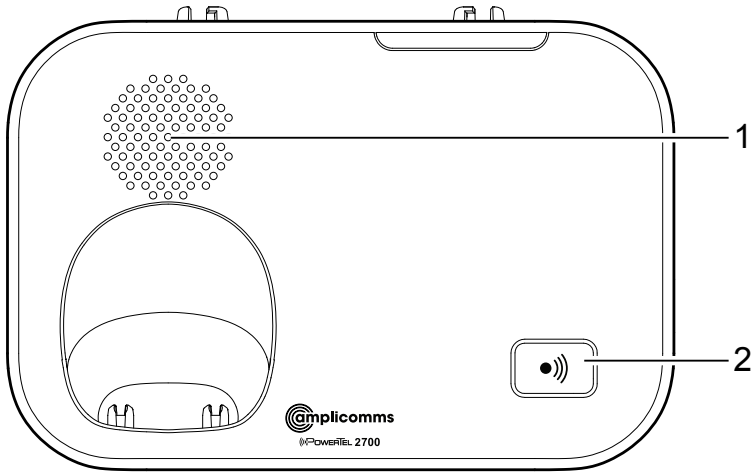

1 Speaker for the ring tone

- The base station rings when there is an incoming call, issuing a preset melody at a preset volume (cannot be changed).

2 Page

- Press to page all handsets when in idle.

Display icons



Battery is low; place handset in charger to recharge.



Full battery power level.



2/3 battery power level.



1/3 battery power level.



The handset speakerphone is in use.



Ringer off.



New voicemail from your telephone service provider (depending on provider).

MUTE

Microphone is muted.







NEW

New call list- Missed and new calls.

Navigating the menu

This chapter describes how to use the menu to access features on the telephone.

Open main menu

1. Press .
2. Use  and  to select the desired menu item and press .
3. Press  to cancel an operation, back up to the previous menu, or exit that menu.
4. Press and hold down  to return to idle state.

Note: If a key is not pressed within 30 seconds, the telephone automatically returns to idle mode.

Menu layout



Intercom (only for several registered handsets))

Phonebook	Review
	Add contact
Caller ID log	Review
	Del all calls
Ringers	Ringer volume
	Ringer tone
Tones	Key tone
	Battery low
	Out of range
Set date/time	
Time format	
Date format	
Settings	LCD language
	Clr voicemail
	Rename handset
	CID time sync
	Dial mode
	Flash time
Reset	



Making and receiving calls

Making a call, answering a call, ending a call

To make a call

Enter the telephone number and press  or .

- or -

Press  or . When you hear a dial tone, enter the telephone number.

To answer a call

Press  or  or any dialling key.

To end a call

Press  or place the handset in the charger.

Handsfree

Whilst in a call press . To deactivate, press the same key again.

Audio assist



Use this feature to enhance the clarity and loudness of a caller's voice on the earpiece when listening to a message or an announcement.

Whilst in a call press .

CAUTION: The volume is very high!

To deactivate, press the same key again.

Equaliser

This feature allows you to change the quality of the audio for both handset earpiece and speakerphone to best suit your hearing.

1. Whilst in a call press the menu key .

2. Press  to confirm.
3. Select **Natural**, **Treble 1**, **Treble 2** or **Bass** and press  to save your setting.

Volume control

Whilst in a call press the volume buttons on the side.

Mute

The mute function allows you to hear the other party but the other party cannot hear you.

Whilst in a call press . Press  again to resume the conversation.







Temporary ringer silence

When the telephone is ringing, you can temporarily silence the ringer without disconnecting the call. The next call rings normally at the preset volume.

Press .

Redial

The last 10 telephone numbers dialled are stored in the system memory.





1. Press  in idle state.
2. Select the desired entry with  and  or press  repeatedly.
3. Press  or  to dial the telephone number.

Caller list



Note: This function is only available if your telephone service provider has activated the CLIP (Calling Line Identification Presentation) service attribute. Please contact your service provider for more information.

The phone numbers of incoming calls are stored in a call log. For new entries you will see a message on the display.

Calling from the caller list

1. Press  in idle state.
2. Select the desired entry with  and .
3. Press  or  to dial the telephone number.



Saving an entry from the caller list to the phone book

1. Open the caller list and select an entry.
2. Press .
3. Edit the telephone number if necessary and press .
4. Enter the name and press .



Chain dialling

Use this feature to initiate a dialling sequence from numbers stored in the phonebook, caller list or redial list whilst you are on a call.

Selecting an entry from the phone book/caller list

1. Press the menu key whilst in a call .
2. Select **Phonebook** or **Caller ID log** and press .
3. Select the desired entry and press  to dial the telephone number.

Selecting an entry from the redial list

1. Whilst in a call press .
2. Select an entry using the arrow keys or by repeatedly pressing  and press  to dial the telephone number.

Find handset



You can locate a missing handset or alert a handset user that they are wanted by causing the handset to beep from the base unit.

Start paging

Press the paging button on the right-hand side of the base unit to page all registered cordless handsets.





Stop paging

On the base unit: press the paging button again.

On the cordless handset: press  or  or any dialling key, or place the handset in the base unit/charger.





Internal call

Use the intercom feature for conversations between two system devices. These calls are free of charge.

1. Press the menu key , select **Intercom** and press . If only 2 devices are available the second one will ring right away. If there are several registered cordless handsets, choose one and press .
2. To answer the call, press  or  or any dialling key.



Transfer an external call internally

While on an external call, you can transfer the call from one cordless handset to another registered to the same base unit.

1. Whilst in a call press  , select **Transfer** and press  .
If only one additional cordless handset is registered, this one will ring right away. If there are several registered cordless handsets, choose one and press  .
2. To answer the call, press  or  or any dialing key.

Conference







You can set up a three-party conference with two handsets and an external call partner.

1. You are in an external call.
2. If only one additional cordless handset is registered, this one will ring right away. If there are several registered cordless handsets, choose one and press  .
3. If the internal call has been accepted, press  .
4. Select **Share call** and press  .
The conference is set up.

Phonebook

The phonebook stores up to 100 entries that can be accessed by all devices. You can find a phonebook entry by entering the first letter of the stored name using the numeric keys. If necessary, use the arrow keys to select the desired entry.

Create a new entry

1. In idle state press the menu key  .
2. Select **Phonebook** and press  .
3. Select **Add contact** and press  .
4. Enter the telephone number
- or -
add a phone number from the redial list. Press  , select the desired entry and press  .
5. Press  .
6. Enter the name and press  .



Using the phonebook

Open the phonebook () and select the desired entry.

Make a call

Press  or  .

Edit an entry





Press  on the cordless handset. Edit the entry and press  .

Delete an entry

Press  . To confirm press  .

Settings





Ringtones

1. In idle state press the menu key .
2. Select **Ringers** and press .
3. Select **Ringer volume** and press . Adjust the volume and press .

- or -





Select **Ringer tone** and press . Select a melody and press .

Tones



1. In idle state press the menu key .
2. Select **Tones** and press .
 - **Key tone**: adjust the volume and press .
 - **Battery low**: turn the low battery alert tone on or off and press .
 - **Out of range**: turn the out-of-range alert tone on or off and press .

Set date and time



Entries in the caller list and messages on the answering machine display the date and time of a call. Setting the correct date and time is also important for the proper playback of reminders.

1. In idle state press the menu key .
2. Select **Set date/time** and press .
3. Enter day, month and year and press .
4. Enter hours and minutes and press .

Set the time format





1. In idle state press the menu key .
2. Select **Time format** and press .
3. Select **12-HR** or **24-HR** and press .

Set the date format

1. In idle state press the menu key .
2. Select **Date format** and press .
3. Select **MM/DD/YY** or **DD/MM/YY** and press .





Display language

This setting sets the language for messages shown on the display (menu).

1. In idle state press the menu key .
2. Select **Settings** and press .
3. Select **LCD language** and press .
4. Select the desired language and press .
5. To confirm press .





Clear voicemail indicator

Use this feature when the telephone indicates that there is a new voicemail, but there is none. This feature only turns off the indicators. It does not delete your voicemail messages. As long as you have new voicemail messages, your telephone service provider continues to send the signal to turn on the indicators.

1. In idle state press the menu key .
2. Select **Settings** and press .
3. Select **Clear voicemail** and press .
4. To confirm press .





Rename cordless handset

You can edit the name for the cordless handset.

1. In idle state press the menu key .
2. Select **Settings** and press .
3. Select **Rename handset** and press .
4. Delete the name with  and enter the new name.
5. Press .





CID time sync

If you subscribe to a Calling Number Display service, the date and time are set automatically with each incoming call. Follow the steps below to turn the CID time sync feature on or off. For more information contact your telephone service provider.

1. In idle state press the menu key .
2. Select **Settings** and press .
3. Select **CID time sync** and press .
4. Select **On** or **Off** and press .





Dial mode

The standard dialling mode for analogue phones is "touch-tone". On some older phone systems the dialling mode must be set to "pulse". Please see your phone system's user guide for more information.

1. In idle state press the menu key .
2. Select **Settings** and press .
3. Select **Dial mode** and press .
4. Select **Touch-tone** or **Pulse** and press .

Flash time

The use of supplementary services requires a flash signal of a specific length. You can obtain information about available supplementary services and the required flash time from your telephone service provider.

1. In idle state press the menu key .
2. Select **Settings** and press .
3. Select **Flash time** and press .
4. Select **Short, Medium or Long** and press .



Registering a handset

You can connect up to 5 cordless handsets to your base unit. New cordless handsets (PowerTel 2701, available as an accessory) must be registered prior to use.

Registering a brand new PowerTel 2701:

1. Place the handset in the base cradle. After a short time the handset will be registered.

Reset

1. In idle state press the menu key .
2. Select **Reset** and press .
3. To confirm press .

Quiet mode

You can turn on the quiet mode for a period of time (1-12 hours). During this period, all tones (except paging tone) and call screening are muted.

When you turn on the quiet mode, the answering machine turns on automatically. When the quiet mode duration expires, the answering machine remains on.

1. Press and hold down the **Hash key**  for approx. 3 seconds.
2. Enter the desired duration (1-12), then press .

To turn the quiet mode off, press and hold down the **Hash key**  for approx. 3 seconds.

Appendix

Help and support

If you need help and you're in the UK, please first check and see if your problem can be solved using the troubleshooting guide below. If not, please call us on 0844 800 6503 (using a UK landline, at time of going to print: calls cost 6p for connection charge and then 5p a minute. Mobile costs may vary). Lines are open Monday to Friday, 9am to 5pm, excluding public holidays. If you've a claim on your 2-year guarantee, please contact your supplier.

Some issues may be resolved by simply disconnecting the power to the unit. Switch off the power to the base station and remove the batteries in the handset for about 20 minutes. Reconnect everything to determine if the issue has been resolved.

Safety information

Please read this User Guide carefully.

Intended use

This phone is suitable for use on either a public telephone network or on an approved Private exchange (PABX). Any other use is considered unintended use. Unauthorised modifications are prohibited. Do not attempt to carry out repairs yourself.

Phone location

Make sure your phone:

- is on a dry, flat and stable surface

- isn't a trip hazard with its power cable
- is at least one metre from other electrical appliances
- isn't exposed to smoke, dust, vibration, chemicals, moisture, heat and direct sunlight.

Please take care that the power supply isn't obstructed by furniture.

Power supply

Important: Use only the power adaptors supplied with your PowerTel 2700.

Energy efficient power adapter

The included mains adaptor meets the ecodesign requirements of the European Union (Directive 2005/32/EC). Thus, its power consumption is considerably lower, both in operating and in idle mode, compared with the previous design.

Medical equipment

Do not use your phone:

- near emergency or intensive care medical equipment
- during an electrical storm

It is recommended that if you have a pacemaker fitted you check with a medical expert or your health adviser before using this product.

Rechargeable batteries

Do not throw the batteries into a fire or water.

Hearing aid compatibility

Your phone works with most popular hearing aids. However, given the wide range of hearing aids available, we are unable to guarantee that your phone will function fully with every hearing aid.

Disposal

In order to dispose of your device, take it to a collection point provided by your local public waste authorities (e.g. recycling centre). According to laws on the disposal of electronic and electrical devices, owners are obliged to dispose of old electronic and electrical devices in a separate waste container. The symbol indicates that the device must not be disposed of in normal domestic waste!



Batteries represent a hazard to health and the environment!

Never open, damage or swallow batteries or allow them to pollute the environment. They may contain toxic, ecologically hazardous heavy metals. You are legally required to dispose of batteries and rechargeable batteries safely, either at a retailer that sells batteries or at an appropriate collection point that provides a suitable container. Never put batteries in the household waste. Disposal is free of charge.

Lithium batteries and battery packs of all kinds should be fully discharged before you drop them off. Be sure to take precautions against short-circuits, e.g.

by covering poles with adhesive tape, to prevent the risk of a fire.

Packaging materials must be disposed of according to local regulations.



Technical details

Standard	DECT
Power supply (base unit)	Input: 100-240V 50/60Hz Output: 6VDC 800mA Manufacturer and model (UK-plug): Chousen, CS6F60080FBF Tenpao, S006MB0600080
Range	Outdoors approx. 300m, Indoors approx. 50m
Standby	Up to 100hrs
Maximum Talk Time	Up to 10hrs
Maximum earpiece volume	+40 dB
Rechargeable batteries	3 x AAA 1.2V 500mAh NiMH Manufacturer and model: GPI , VT50AAAHC Corun, NI-MHAAAJ500
Dialling mode	Tone (DTMF) / Pulse
Recall time (Flash)	Short (100 ms), Medium (270 ms), Long (600 ms)
Optimum ambient temperature	0°C to 45°C
Optimum relative humidity	20% to 80%

Use only the provided batteries and the provided power supplies!

Maintenance

- Please clean your equipment's surfaces with a soft, lint-free cloth.
- Never use cleaning agents or solvents.

Guarantee

AMPLICOMMS equipment is produced and tested according to the latest production methods. The use of carefully chosen materials and highly developed technologies ensures trouble free functioning and a long service life. The terms of the warranty do not apply where the cause of the equipment malfunction is the fault of the telephone network operator or any interposed private branch extension system. The terms of the warranty do not apply to the rechargeable batteries or power adaptors used in the products. The warranty period is 24 months from the date of purchase.

All deficiencies resulting from material or production faults which occur during the warranty period will be eliminated free of charge. Rights to claims under the warranty terms are voided following intervention by the purchaser or third parties. Damage caused as a result of improper handling or operation, incorrect positioning or storing, improper connection or installation, Acts of God or other external influences are not covered by the warranty.

In the case of complaints, we reserve the right to repair or replace defective parts or provide a replacement device. Replaced parts or devices become our property.

Rights to compensation in the case of damage are excluded

where there is no evidence of intent or gross negligence by the manufacturer.

If your equipment shows signs of a defect during the warranty period, please return it to the sales outlet where you purchased the AMPLICOMMS equipment together with the purchase receipt. All claims under the warranty terms in accordance with this agreement must be asserted exclusively with regard to your sales outlet.

The right to assert a warranty claim expires two years after the purchase of our products.

Declaration of conformity

This device fulfils the requirements stipulated in the EU directive: 2014/53/EU.

Conformity with the above mentioned directive is confirmed by the CE symbol on the device.

To view the complete Declaration of Conformity, please refer to the free download available on our website

www.amplicomms.com.



Inhoudsopgave

Inbedrijfstelling	33
Inhoud van de verpakking controleren	33
Het telefoonsysteem opstellen	34
Installatieplek	34
Basisstation aansluiten	34
De handset in bedrijf stellen	36
Bedieningselementen	37
Handset	37
Basisstation	40
Symbolen in de display	41
Door het menu navigeren	41
Hoofdmenu openen	41
Menuoverzicht	42
Eerste inbedrijfname	43
Telefoneren	44
Bellen, gesprek aannemen en gesprek beëindigen	44
Handsfree bellen	44
Audio-hulp	44
Equalizer	44
Volume instellen	45
Microfoon uitschakelen	45
Beltoon uitschakelen	45
Nummerherhaling	45
Oproeplijst	45
Opeenvolgende nummers kiezen	46
De handset bellen (oproepsignaal/paging)	47
Intern gesprek	47
Extern gesprek intern doorverbinden	47
Conferentie	48

Telefoonboek	48
Een contact opslagen in het telefoonboek	49
Nummer uit telefoonboek gebruiken	49
Instellingen	49
Beltonen	50
Tonen op de handset	50
Datum/tijd instellen	50
Tijdsformaat instellen	50
Datumformaat instellen	51
Displaytaal instellen	51
MWI wissen	51
De naam van het toestel wijzigen	51
CID-tijdssynchronisatie	52
Kiesmethode instellen	52
Flashtijd instellen	52
Extra handsets registreren	53
Nachtmodus	53
Bijlage	55
In geval van een storing	55
Veiligheidsinstructies	55
Rechtmatig gebruik	55
Installatieplek	56
Stroomvoorziening	56
Energiezuinige adapter	56
Medische apparaten	57
Accu's/batterijen	57
Compatibiliteit met hoorapparaten	57
Gescheiden inzameling	57
Technische gegevens	58
Onderhoudsinstructies	59
Garantie	59
Conformiteitsverklaring	60

Inbedrijfstelling

Belangrijk: Lees voordat u de telefoon in werking stelt de veiligheidsaanwijzingen vanaf blz 55.

Inhoud van de verpakking controleren

In de verpakking van de PowerTel 2700 zit het volgende:

- 1 basisstation
- 1 adapter voor het basisstation
- 1 draadloze telefoon (mobiele telefoon)
- 3 NiMH-batterijen AAA
- 1 deksel voor batterijvakje
- 1 telefoonkabel

Belangrijk: Gebruik uitsluitend de adapter, telefoonkabel en batterijen die met uw PowerTel 2700 meegeleverd zijn. Zo niet, dan is een correcte werking van de telefoon niet gegarandeerd.

Het telefoonsysteem opstellen

Installatieplek

Plaats het basisstation in de buurt van een wandstopcontact en uw telefooncontactdoos, zodat de aansluitkabels voldoende lang zijn. Bewaar een afstand van ongeveer 1 meter tot andere elektronische apparaten, om een wederzijdse interferentie te voorkomen. De verbinding tussen het basisstation en de handset gebeurt via radiosignalen. De signaalsterkte is afhankelijk van de installatieplek. De maximale reikwijdte bij een ongehinderde zichtlijn is 300 meter; wanneer muren en andere hindernissen aanwezig zijn, is de maximale reikwijdte kleiner.

Basisstation aansluiten

1. Steek de stekker van de adapterkabel in de gemarkeerde ingang op de onderkant van het basisstation en sluit de adapter aan op het wandstopcontact.
2. Steek de kleine stekker van de telefoonkabel in de gemarkeerde ingang van het basisstation en het andere uiteinde in uw telefooncontactdoos op de wand.

Opmerking: Steek de telefoonkabel door de kabelklemmen zodat het basisstation vlak op de ondergrond staat.

Bij apparaten met stekker moet het wandstopcontact (de adapter) zich in de buurt van het apparaat bevinden en gemakkelijk toegankelijk zijn.

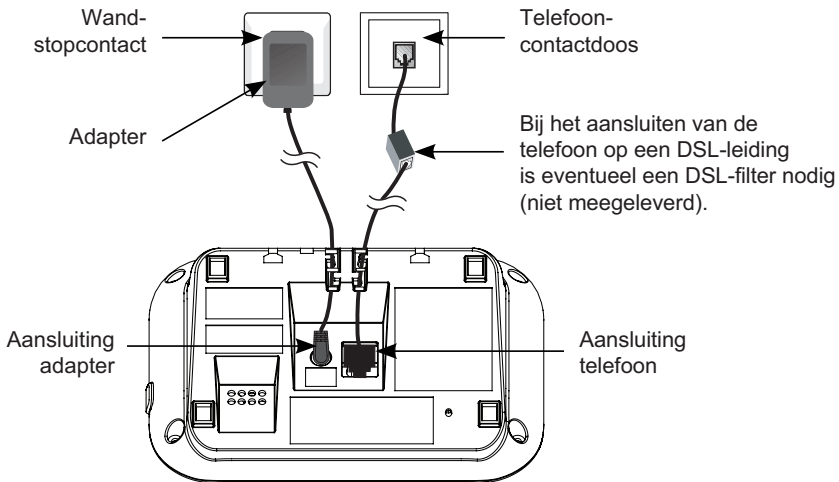

Belangrijk: Gebruik uitsluitend de adapter, telefoonkabel en batterijen die met uw PowerTel 2700 meegeleverd zijn. Zo niet, dan is een correcte werking van de telefoon niet gegarandeerd. De toegang tot de adapter mag niet worden belemmerd door meubels of andere voorwerpen.

De handset in bedrijf stellen

1. Open het batterijvak en leg er de batterijen in.
Let op de polariteit.
2. Schuif het deksel terug op het batterijvak en zorg ervoor dat het vastklikt.

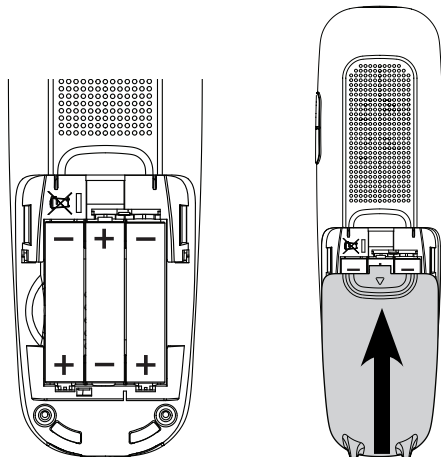

Om de handset volledig op te laden, moet hij minstens 16 uur in het basisstation blijven staan (controleer of de spanning naar het basisstation ingeschakeld is!).

Belangrijk: Gebruik uitsluitend de meegeleverde batterijen. Ook wanneer u later de batterijen vervangt, mag u alleen dit type accu gebruiken.

Bedienungselementen

Handset

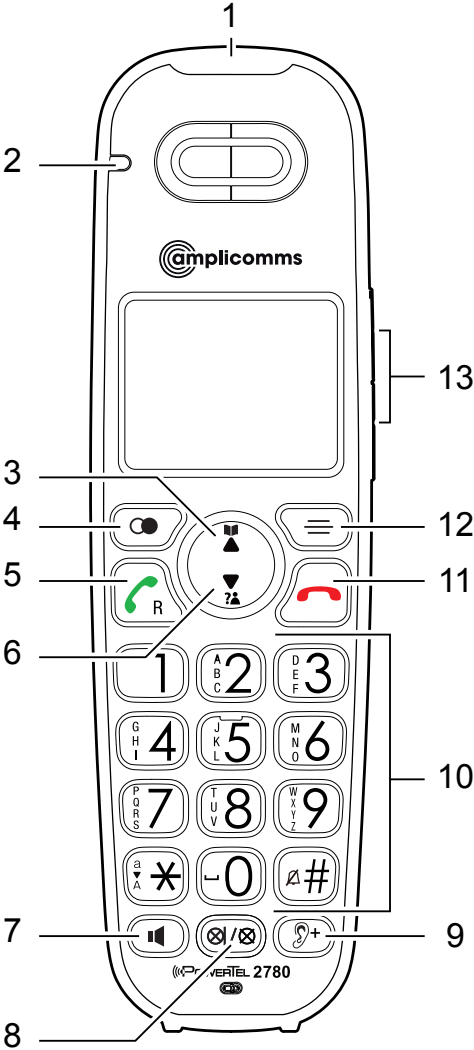

1 **Oproep**

- Knippert bij binnenkomende oproep of oproep vanuit het basisstation.

2 **Batterijstand**

- Brandt wanneer de handset wordt opgeladen.

3 **Telefoonboek/Omhoog**

- In ruststand: telefoonboek openen.
- In menu/lijsten: omhoog bladeren.
- Bij invoeren van namen/nummers: cursor naar rechts verschuiven.

4 **Nummerherhaling/Pauze**

- In ruststand: nummerherhaling openen/door lijst bladeren door herhaaldelijk te drukken
- Tijdens invoeren van telefoonnummer: ingedrukt houden voegt kiespauze toe.

5 **Bel-toets/R-toets**

- Bellen of oproep beantwoorden.
- Tijdens een gesprek: flashfunctie voor gebruik van functies van telefoonnet.

6 **Oproeplijst/Omlaag**

- In ruststand: oproeplijst openen.
- In menu/lijsten: omlaag bladeren.
- Bij invoeren van namen/nummers: cursor naar links bewegen.

7 **Luidspreker**

- Handsfree bellen of oproep beantwoorden.
- Tijdens een gesprek: luidspreker aan/uit-schakelen.

8 **Geluidsdemping/Wissen**

- Tijdens een gesprek: microfoon uitschakelen
- Bij een oproep: beltoon uitschakelen (u kunt ongewijzigd het gesprek opnemen, zolang de beller niet heeft opgelegd).
- Individuele gegevens in lijsten wissen (oproeplijst/nummerherhaling/telefoonboek/herinneringen).

9 **Audio-hulp**

- Tijdens een gesprek: verbeteren van de klank en verhoging van volume.

10 **Toetsenblok**

- Invoeren van cijfers of letters
- Met om het even welke toets een binnenkomende oproep aannemen.
- **Ster-toets** bij het invoeren van namen: schakelen tussen hoofd- en kleine letters.
- **Hekjes-toets** in ruststand: ingedrukt houden om de nachtmodus in/uit te schakelen.

11 **Opleggen/annuleren**

- Tijdens een gesprek: opleggen.
- In het menu: selectie annuleren/terug naar vorige menu/ingedrukt houden om terug naar ruststand te gaan.
- Bij een oproep: beltoon uitschakelen (u kunt ongewijzigd het gesprek opnemen, zolang de beller niet heeft opgelegd).
- In ruststand: ingedrukt houden om gemiste oproepen te wissen.

12 **Menu/selectie**

- In ruststand: menu openen.
- In het menu: menupunt selecteren of opslaan.

13 **Volumetoetsen**

- In ruststand: rinkelvolume instellen.
- Tijdens een gesprek/afspelen van antwoordapparaat: volume instellen.

Basisstation

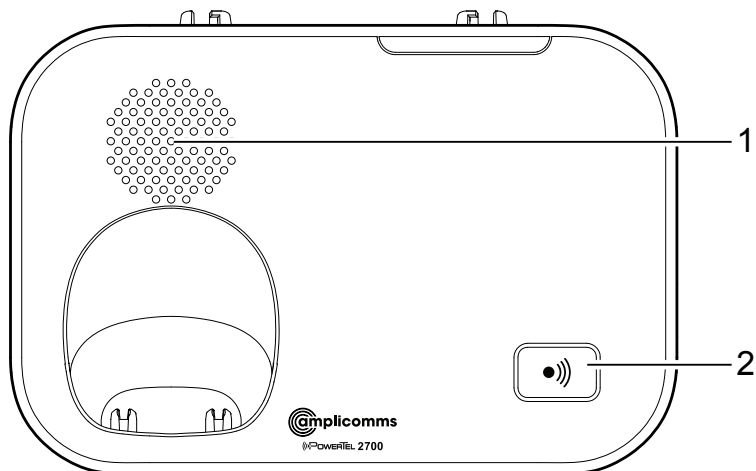

1 Luidspreker van de beltoon

- Bij een inkomende oproep laat de basis een vast muziekje op een vast geluidsvolume horen (niet instelbaar).

2 Bel-toets

- In ruststand: indrukken om alle aangemelde handsets te bellen.

Symbolen in de display

	Batterij bijna leeg: batterij moet worden geladen.
	Batterij vol.
	Batterij ongeveer 2/3 vol.
	Batterij ongeveer 1/3 vol.
	De handsfree-modus is ingeschakeld.
	Beltoon uitgeschakeld.
	Nieuw bericht op antwoordapparaat (afhankelijk van de telefoonmaatschappij).

MUTE Microfoon uitgeschakeld.

NEW Nieuw nummer in oproeplijst.

Door het menu navigeren

Dit hoofdstuk beschrijft hoe u de functies van de telefoon via het menu kunt bereiken.

Hoofdmenu openen

1. Druk op
2. Selecteer met en het gewenste menupunt en druk op .
3. Druk op om de actie te annuleren, terug naar het vorige menupunt te gaan of het menu te verlaten.
4. Houd ingedrukt om terug in de ruststand te schakelen.

Opmerking: Wanneer u 30 seconden lang op geen enkele toets drukt, schakelt het toestel automatisch terug in ruststand.



Menuoverzicht

Intercom (alleen voor meerdere geregistreerde handsets)





Telefoonboek	Controleren
	Contact toevoegen
Oproeplijst	Controleren
	Oproepen wissen
Beltonen	Toonvolume
	Beltoon
Toon	Toetsgeluid
	Batterij leeg
	Buiten bereik
Datum/tijd	
Tijdsformaat	
Datumformaat	
Instellingen	Displaytaal
	Voicemail wissen
	Handset bewerken
	CID tijdsynchron
	Belmodus
	Flashtijd
Reset	

Eerste inbedrijfnaam

Fabrieksmatig is de menutaal ingesteld op **ENGELS**.

1. In de display verschijnt **SET DATE/TIME**.
2. Voer de datum in (dag/maand/jaar) en druk op  .
3. Voer de tijd in (uren/minuten) en druk op  .



De taal instellen

1. Druk op  .
2. Selecteer **Settings** en druk op  .
3. Druk op  om **LCD language** te selecteren.
4. Selecteer een taal en druk op  .
5. Druk op  om uw selectie te bevestigen.



Telefoneren

Bellen, gesprek aannemen en gesprek beëindigen



Bellen

Voer het telefoonnummer in en druk op  of .

- ofwel -

Druk op  of . Wacht op de kiestoon en voer het telefoonnummer in.

Gesprek aannemen

Druk op  of  of druk op om het even welke cijfertoets.

Gesprek beëindigen

Druk op  of zet de handset in het basis-/ laadstation.

Handsfree bellen

Druk tijdens een gesprek op de toets . Om de handsfree-modus uit te schakelen, drukt u opnieuw op de toets.

Audio-hulp





Deze functie verbetert de klank en verhoogt het volume in de hoorn. Druk tijdens een gesprek op .

VOORZICHTIG: het volume is erg hoog!

Om deze functie uit te schakelen, drukt u opnieuw op de toets.

Equalizer

Met deze functie kunt u de klankkwaliteit van de hoorn en luidspreker veranderen.

1. Druk tijdens een gesprek op de menutoets .
2. Druk op  om de opties te zien.
3. Selecteer **Natuurlijk**, **Hoog 1**, **Hoog 2** of **Laag** en druk op , om de instelling op te slaan.

Volume instellen

Via de handset

Druk tijdens een gesprek op de volumetoetsen op de zijkant van het toestel.

Microfoon uitschakelen

U kunt tijdens een gesprek de microfoon uitschakelen, zodat uw gesprekspartner u tijdelijk niet meer kan horen.

Druk tijdens een gesprek op . Om de microfoon opnieuw in te schakelen, druk u nogmaals op .

Beltoon uitschakelen

U kunt de beltoon van een binnenkomende oproep uitschakelen, zodat dat de verbinding verbroken wordt. U kunt het gesprek gewoon aannemen zolang de beller niet heeft opgelegd. Bij de volgende binnenkomende oproep rinkelt de telefoon opnieuw normaal.

Druk op .

Nummerherhaling

Uw telefoon slaat de 10 laatst gekozen telefoonnummers op in een lijst.

1. Druk in ruststand op .
2. Selecteer met  en  of door herhaaldelijk te drukken op  het gewenste telefoonnummer.
3. Druk op  of  om het nummer te bellen.

Oproeplijst



Opmerking: Deze functie is alleen beschikbaar wanneer uw telefoonmaatschappij de service CLIP (Calling Line Identification Presentation: belleridentificatie) ingeschakeld heeft.

Raadpleeg voor meer informatie uw telefoonmaatschappij. De telefoonnummers van binnenkomende oproepen worden opgeslagen in de oproeplijst. Bij nieuwe oproepen verschijnt een melding in de display.

Terugbellen vanuit de oproeplijst

1. Druk in ruststand op .
2. Selecteer met  en  het gewenste nummer.
3. Druk op  of  om het nummer te bellen.



Een telefoonnummer uit de oproeplijst opslaan in het telefoonboek

1. Selecteer de oproeplijst en selecteer een nummer.
2. Druk op .
3. Wijzig indien nodig het telefoonnummer en druk op .
4. Voer een naam in en druk op .



Opeenvolgende nummers kiezen

Gebruik deze functie om tijdens een gesprek een nummer uit het telefoonboek, de nummerherhaling of de oproeplijst te bellen.

Nummer uit telefoonboek/oproeplijst

1. Druk tijdens een gesprek op de menu-toets .
2. Selecteer **Telefoonboek** of **Oproeplijst** en druk op .
3. Selecteer het gewenste nummer en druk op  om het nummer te bellen.

Nummer uit nummerherhaling

1. Druk tijdens een gesprek op .
2. Selecteer met de pijltoetsen of door herhaaldelijk te drukken op  het gewenste nummer en druk op  om het nummer te bellen.

De handset bellen (oproepsignaal/paging)

U kunt een verloren handset zoeken of een gebruiker van een handset waar u mee wilt spreken waarschuwen, door vanuit het basisstation een akoestisch signaal te activeren.

Oproepsignaal activeren

Druk op de beltoets op de rechterkant van het basisstation om alle aangemelde handsets op te roepen.

Oproepsignaal stoppen

Via het basisstation: druk opnieuw op de beltoets.

Via de handset: Druk op  of  of op om het even welke cijfertoets, of zet de handset in het basis-/ laadstation.

Intern gesprek

U kunt een intern gesprek tussen twee handsets voeren. Deze gesprekken zijn gratis.



1. Druk op de menutoets , selecteer **Intercom** en druk op .
Als slechts 2 toestellen beschikbaar zijn, dan rinkelt onmiddellijk het andere toestel. Wanneer meerdere handsets aangemeld zijn, selecteert u de gewenste handset en drukt u op .
2. Om het gesprek via een handset aan te nemen, drukt u op  of  of op om het even welke cijfertoets.

Extern gesprek intern doorverbinden

U kunt een extern gesprek vanuit de ene handset doorverbinden naar een andere handset die op hetzelfde basisstation aangemeld is.



1. Druk tijdens een gesprek op  , selecteer **Doorverbinden** en druk op  .

Als slechts één extra handset aangemeld is, dan rinkelt deze handset onmiddellijk. Wanneer meerdere handsets aangemeld zijn, selecteert u de gewenste handset en drukt u op  .

2. Om het gesprek via een andere handset aan te nemen, drukt u op  of  of op om het even welke cijfertoets.

Conferentie

U kunt een conferentie instellen met twee handsets en een externe gesprekspartner.

1. Je voert een extern gesprek.
2. Druk op de menutoets  , selecteer **Intercom** en druk op  .

Als slechts één extra handset aangemeld is, dan rinkelt deze handset onmiddellijk. Wanneer meerdere handsets aangemeld zijn, selecteert u de gewenste handset en drukt u op  .

3. Als het interne gesprek is aangenomen, drukt u op  .
4. Selecteer **Gedeeld gesprek** en druk op  .

De conferentie is opgezet.

Telefoonboek

In het telefoonboek kunt u tot 100 telefoonnummers opslaan die voor alle toestellen beschikbaar zijn. Om het nummer in het telefoonboek te vinden, voert u de eerste letters van de opgeslagen naam in met behulp van de cijfertoetsen. Selecteer met de pijltoetsen het gewenste nummer.

Een contact opslagen in het telefoonboek

1. Druk in ruststand op de menutoets .
2. Selecteer **Telefoonboek** en druk op .
3. Selecteer **Contact toevoegen** en druk op .
4. Voer het telefoonnummer in
- ofwel -
Markeer een nummer uit de nummerherhaling. Druk op , selecteer het gewenste nummer en druk op .
5. Druk op .
6. Voer een naam in en druk op .



Nummer uit telefoonboek gebruiken

Open het telefoonboek () en selecteer het gewenste nummer.



Bellen

Druk op  of .

Bewerken

Druk op . Bewerk de gegevens en druk op .

Wissen





Druk op . Antwoord bevestigend op de controlevraag met .

Instellingen

Beltonen





1. Druk in ruststand op de menutoets .
2. Selecteer **Beltonen** en druk op .
3. Selecteer **Toonvolume** en druk op . Stel het gewenste volume in en druk op .
- ofwel -
Selecteer **Beltoon** en druk op . Selecteer een melodie en druk op .

Tonen op de handset

1. Druk in ruststand op de menutoets .
2. Selecteer **Toon** en druk op .
 - **Toetsgeluid**: Stel het gewenste volume in en druk op .
 - **Batterij leeg**: Schakel het akoestische signaal dat waarschuwt voor een bijna lege batterij, aan of uit en druk op .
 - **Buiten bereik**: Schakel het akoestische signaal dat waarschuwt voor een te grote afstand tot het basisstation, aan of uit en druk op .

Datum/tijd instellen



Bij de nummers in de oproeplijst en de berichten van het antwoordapparaat worden de datum en tijd aangegeven. Ook voor een correcte werking van de herinneringsberichten is het belangrijk om de datum en tijd correct in te stellen.

1. Druk in ruststand op de menutoets .
2. Selecteer **Datum/tijd** en druk op .
3. Voer de dag, de maand en het jaarin en druk op .
4. Voer het uur en de minuten in en druk op .

Tijdsformaat instellen





1. Druk in ruststand op de menutoets .
2. Selecteer **Tijdsformaat** en druk op .
3. Selecteer **12 U** oder **24 U** en druk op .

Datumformaat instellen

1. Druk in ruststand op de menutoets .
2. Selecteer **Datumformaat** en druk op .
3. Selecteer **MM/DD/JJ** of **DD/MM/JJ** en druk op .





Displaytaal instellen

Met deze instelling legt u vast in welke taal de displaygegevens (het menu) moet verschijnen.

1. Druk in ruststand op de menutoets .
2. Selecteer **Instellingen** en druk op .
3. Selecteer **Displaytaal** en druk op .
4. Selecteer de gewenste taal en druk op .
5. Beantwoord de controlevraag met .





MWI wissen

MWI staat voor "Message Waiting Indication" en betekent dat een signaal aangeeft dat er een nieuw bericht aangekomen is in de voicemail die uw telefoonmaatschappij mogelijk ter beschikking stelt. Via de hier beschreven procedures kunt u dit signaal in de display wissen, zonder dat het bericht zelf gewist wordt. Raadpleeg voor meer informatie uw telefoonmaatschappij.

1. Druk in ruststand op de menutoets .
2. Selecteer **Instellingen** en druk op .
3. Selecteer **Voicemail wissen** en druk op .
4. Beantwoord de controlevraag met .





De naam van het toestel wijzigen

U kunt de naam van de handset wijzigen.

1. Druk in ruststand op de menutoets .
2. Selecteer **Instellingen** en druk op .
3. Selecteer **Handset bewrkn** en druk op .
4. Wis de oude naam met  en voer een nieuwe naam in.
5. Druk op .





CID-tijdssynchronisatie

Als u een tijdssynchronisatie van uw telefoonmaatschappij ontvangt, dan worden bij binnenkomende oproepen de datum en tijd automatisch ingesteld. U kunt deze tijdssynchronisatie in- of uitschakelen. Raadpleeg voor meer informatie uw telefoonmaatschappij.

1. Druk in ruststand op de menutoets .
2. Selecteer **Instellingen** en druk op .
3. Selecteer **CID tijdsynchr** en druk op .
4. Selecteer **Aan** of **Uit** en druk op .





Kiesmethode instellen

De gebruikelijke kiesmethode op analoge telefooncentrale is "toonkiezen". Bij gebruik van oudere telefooncentrales moet de kiesmethode "Impulskiezen" worden ingesteld. Raadpleeg voor meer informatie de gebruikshandleiding van uw telefooncentrale.

1. Druk in ruststand op de menutoets .
2. Selecteer **Instellingen** en druk op .
3. Selecteer **Belmodus** en druk op .
4. Selecteer **Toon** of **Puls** en druk op .

Flashtijd instellen

Voor het gebruik van bepaalde functies van het telefoonnet is een zogenaamd flash-signaal met een bepaalde lengte vereist. Raadpleeg uw telefoonmaatschappij voor meer informatie over beschikbare functies van uw telefoonnet en over de benodigde flashtijd.

1. Druk in ruststand op de menutoets .
2. Selecteer **Instellingen** en druk op .
3. Selecteer **Flashtijd** en druk op .
4. Selecteer **Kort, Standaard** of **Lang** en druk op .



Extra handsets registreren

U kunt bij uw basisstation maximaal 5 handsets gebruiken. Extra aangekochte handsets (PowerTel 2701, beschikbaar als toebehoren) moeten voor gebruik worden geregistreerd.

Een nieuwe PowerTel 2701 registreren:

1. Zet de nieuwe handset in het basisstation. Na een korte tijd wordt de handset geregistreerd.



De fabrieksinstellingen opnieuw instellen

1. Druk in ruststand op de menutoets .
2. Selecteer **Reset** en druk op .
3. Beantwoord de controlevraag met .

Nachtmodus

U kunt de "nachtmodus" instellen voor een bepaalde duur (1-12 uur). Tijdens deze periode worden alle geluiden (behalve paging) en het meeluisteren van berichten op het antwoordapparaat, uitgeschakeld.

Wanneer u de nachtmodus inschakelt, wordt automatisch het antwoordapparaat ingeschakeld. Nadat de ingestelde duur van de nachtmodus afgelopen is, blijft het antwoordapparaat ingeschakeld.

1. Druk in ruststand op de **hekjes-toets**  en houd deze ongeveer 3 seconden ingedrukt.
2. Voer de gewenste duur in (1 - 12) en druk op .

Om de nachtmodus uit te schakelen, drukt u op de **hekjes-toets**  en houd u deze ongeveer 3 seconden ingedrukt.

Bijlage

In geval van een storing

Bij technische problemen kunt u contact opnemen met onze service-hotline. Het telefoonnummer kunt u vinden op onze website **www.amplicomms.com**

Bij garantieclaims kunt u contact opnemen met uw vakhandel. De garantie is 2 jaar vanaf de datum van aankoop geldig.

Talrijke storingen zijn op te lossen door de telefoon uit te schakelen. Haal de adapter van het basisstation uit het wandstopcontact, neem de batterijen uit de handset en wacht ongeveer 20 minuten. Als u daarna het basisstation opnieuw aansluit en de batterijen opnieuw inlegt, is het probleem mogelijk verholpen.

Veiligheidsinstructies

Lees de gebruikshandleiding zorgvuldig door en bewaar ze.

Rechtmatig gebruik

Deze telefoon is bedoeld om te telefoneren via een analogo telefoonnetwerk. Elk ander gebruik geldt als onrechtmatig gebruik. Zelf uitgevoerde wijzigingen aan het toestel zijn verboden. Open nooit zelf het toestel en probeer het nooit zelf te repareren.

Installatieplek

Installeer de telefoon:

- op een droge, vlakke en vaste ondergrond;
- zo, dat niet over het snoer kan worden gestruikeld;
- op een afstand van minstens één meter van andere elektrische apparaten
- uit de buurt van rook, stof, trillingen, chemicalieën, vochtigheid, hitte en directe zonnestrallen.

Zorg ervoor dat de adapter op elk moment toegankelijk is.

Stroomvoorziening

Belangrijk: Gebruik alleen de met de PowerTel 2700 meegeleverde adapter.

Energiezuinige adapter

De meegeleverde adapters voldoen aan de Europese Ecodesign-richtlijn voor energieverbruikende producten (Richtlijn 2005/32/EG). Het energieverbruik is daarom zowel in bedrijfsmodus als in stand-by aanzienlijk lager dan bij oudere adaptermodellen.

Medische apparaten

Gebruik uw telefoon niet:

- in de buurt van kritieke medische toestellen;
- tijdens een onweer.

Wanneer u een pacemaker draagt, dient u uw arts te raadplegen voordat u dit product gebruikt.

Accu's/batterijen

Werp de batterijen nooit in vuur of water.

Compatibiliteit met hoorapparaten

De telefoon is compatibel met de meeste in de handel beschikbare hoorapparaten. We kunnen echter niet garanderen dat deze telefoon volledig compatibel is met elk hoorapparaat.

Gescheiden inzameling

Als u het apparaat wilt afdanken, brengt u het naar een inzamelingspunt (bijvoorbeeld KCA-depot). Volgens de wet op elektrische en elektronische apparaten zijn eigenaars van oude apparaten verplicht om oude elektrische en elektronische apparaten naar een gescheiden afvalinzameling te brengen. Het pictogram betekent dat u het apparaat in geen geval bij het huisvuil mag plaatsen!



Gevaar voor de gezondheid en het milieu door accu's en batterijen!

Maak accu's en batterijen nooit open. Voorkom beschadiging en inslikken en laat ze niet in het milieu terecht komen. Ze kunnen giftige zware metalen bevatten die schadelijk zijn voor het milieu. Om accu's en batterijen veilig af te voeren en te voorkomen dat

u ze bij het huisvuil deponeert, bent u wettelijk verplicht om accu's en batterijen in te leveren bij winkels die batterijen verkopen of bij verzamelpunten die daartoe speciale containers beschikbaar stellen. De afvoer is kosteloos. Lithiumbatterijen en accupacks van welke aard ook moeten in lege toestand in-geleverd worden. Neem altijd voorzorgsmaatregelen tegen kortsluiting, bv. door de polen te isoleren met tape, omdat anders risico op brand bestaat. Verpakkingsmaterialen voert u volgens de plaatselijke voorschriften af.



Technische gegevens

Standaard	DECT
Stroomvoorziening (Basisstation)	Opgenomen vermogen: 100-240V 50/60Hz Uitgaand vermogen: 6 VDC 800 mA Fabrikant en het model (UK-plug): Chousen, CS6F60080FBF Tenpao, S006MB0600080
Reikwijdte	In de open lucht: ca. 300 m, Binnen: ca. 50 m
Stand-by	Max. tot 100 uur.
Gespreksduur	Tot 10 uur
Maximaal hoornvolume	+40dB
Akku	3 x AAA 1,2V 500mAh NiMH Fabrikant en het model: GPI , VT50AAAHC Corun, NI-MHAAAJ500

Kiesmodus	Toonkiezen (DTMF), impulskiezen
Flashtijd	Kort (100 ms), middellang (270 ms), lang (600 ms),
Optimale omgevingstemperatuur	0°C tot 45°C
Optimale relatieve luchtvochtigheid	20% tot 80%

Gebruik alleen de meegeleverde batterijen en de meegeleverde voedingen!

Onderhoudsinstructies

- Reinig de behuizing met een zacht en pluivrij doek.
- Gebruik geen schoonmaakmiddelen of oplosmiddelen.

Garantie

AMPLICOMMS-apparaten worden met hulp van de meest moderne productieprocessen vervaardigd en getest. Specifiek geselecteerde materialen en geavanceerde technologieën zorgen voor een storingsvrije werking en lange levensduur.

De garantie geldt niet wanneer de oorzaak van een defect van het apparaat bij de telecomaanbieder of bij een tussengeschakeld apparaat ligt. De garantie geldt niet voor de in de toestellen gebruikte batterijen, accu's en accupacks. De garantietermijn bedraagt 24 maanden, gerekend vanaf de dag van aankoop.

Binnen de garantieperiode worden alle defecten die terug te leiden zijn tot een fout in het materiaal of in de productie, gratis

gerepareerd. De garantie vervalt bij ingrepen door de koper of door derde partijen. De garantie geldt niet voor schade als gevolg van onrechtmatige hantering of bediening, natuurlijke slijtage, verkeerd opstellen of bewaren, onrechtmatige aansluiting of installatie, overmacht of andere externe invloeden.

We behouden ons het recht voor om in geval van claims de defecte onderdelen te repareren, te vervangen of het toestel te vervangen. Ter vervanging geretourneerde toestellen of onderdelen worden onze eigendom. Alle claims voor schadevergoedingen zijn uitgesloten, in zover de schade niet met voorbedachte rade of uit nalatigheid veroorzaakt is.

Als er tijdens de garantieperiode toch nog een defect optreedt in uw toestel, neem dan contact op met de vakhandel waar u uw AMPLICOMMS-toestel gekocht heb en toon hen uw ontvangstbewijs. Alle garantieclaims moeten bij uw vakhandel worden ingediend. Twee jaar na de aankoop en overhandiging van onze producten kunnen geen garantieclaims meer worden ingediend.

Conformiteitsverklaring

Dit toestel voldoet aan de voorschriften van de Europese Richtlijn: 2014/53/EU.

De conformiteit met de bovenvermelde richtlijn wordt op het toestel aangegeven met het CE-teken.

De volledige conformiteitsverklaring is gratis te downloaden op onze website **www.amplicomms.com**.



Contenido

Puesta en funcionamiento	63
Comprobación del contenido del embalaje	63
Instalación del teléfono	64
Lugar de colocación	64
Conectar la estación base	64
Puesta en funcionamiento del terminal inalámbrico	66
Elementos de mando	67
Terminal inalámbrico	67
Estación base	70
Símbolos de la pantalla	71
Navegación por los menús	71
Abrir menú principal	71
Estructura del menú	72
Primera puesta en funcionamiento	73
Telefonar	74
Realizar, responder y terminar una llamada	74
Función de manos libres	74
Asistente de audio	74
Ecuador	74
Ajustar el volumen	75
Desconexión del micrófono	75
Desconexión del timbre	75
Remarcar	75
Registro de llamadas	76
Marcación en cadena	76
Llamar a un terminal inalámbrico (llamada colectiva / pa- ging)	77
Llamada interna	77
Transferencia interna de una llamada externa	78
Conferencia	78

Listín telefónico	79
Crear una nueva entrada en el listín telefónico	79
Utilizar las entradas del listín telefónico	79
Configuración	80
Timbres	80
Tonos del terminal inalámbrico	80
Ajustar la hora/fecha	80
Ajustar el formato de hora	81
Ajustar el formato de fecha	81
Ajustar el idioma de la pantalla	81
Borrar mensaje de MWI	81
Cambiar nombre del dispositivo	82
Sincronización temporal CID	82
Ajustar el modo de marcación	82
Ajustar el tiempo de flash	83
Registrar otro terminal inalámbrico	83
Modo de suspensión	84
Apéndice	85
Si surgen problemas	85
Instrucciones de seguridad	85
Uso previsto	85
Lugar de instalación	86
Fuente de alimentación	86
Fuente de alimentación que ahorra energía	86
Equipos médicos	87
Pilas / baterías	87
Compatibilidad con audífonos	87
Eliminación	87
Datos técnicos	88
Instrucciones de mantenimiento	89
Garantía	89
Declaración de conformidad	90

Puesta en funcionamiento

Importante: Asegúrese de leer la información de seguridad a partir de la página 85 antes de la puesta en funcionamiento de su teléfono.

Comprobación del contenido del embalaje

El volumen de suministro de un PowerTel 2700 incluye lo siguiente:

- 1 Estación base
- 1 Fuente de alimentación para estación base
- 1 teléfono inalámbrico (terminal inalámbrico)
- 3 baterías AAA NiMH
- 1 tapa del compartimento de la batería
- 1 cable de conexión del teléfono

Importante: Utilice únicamente la fuente de alimentación, los cables de conexión de teléfono y las baterías que se suministran con su PowerTel 2700. En caso contrario, no se podrá garantizar el funcionamiento correcto del teléfono.

Instalación del teléfono

Lugar de colocación

Coloque la estación base junto a un enchufe de corriente y una toma de red telefónica de manera que la longitud del cable sea suficiente. Mantenga una distancia de aprox. 1 m respecto a los demás equipos electrónicos para evitar interferencias. La conexión entre la estación base y el terminal inalámbrico se establece mediante señales de radio. La intensidad de la señal depende de la ubicación. El alcance máximo es de 300 m si la línea de visión no presenta obstáculos; sin embargo, será menor en los edificios debido a las paredes y otros obstáculos similares.

Conectar la estación base

1. Inserte el enchufe situado en el extremo del cable a la correspondiente toma de teléfono marcada que se encuentra en la parte inferior de la estación base y la fuente de alimentación a la toma de corriente.
2. Inserte el extremo del cable de conexión telefónica con el pequeño enchufe a la correspondiente toma marcada de la estación base y el otro extremo en la toma de red telefónica.

Indicación: Haga pasar los cables de conexión por las guías de cable para que la estación base se pueda apoyar correctamente sobre la superficie.

Para los equipos que han de ir enchufados la toma de corriente (fuente de alimentación) debe estar instalada cerca del dispositivo y su acceso debe ser fácil.

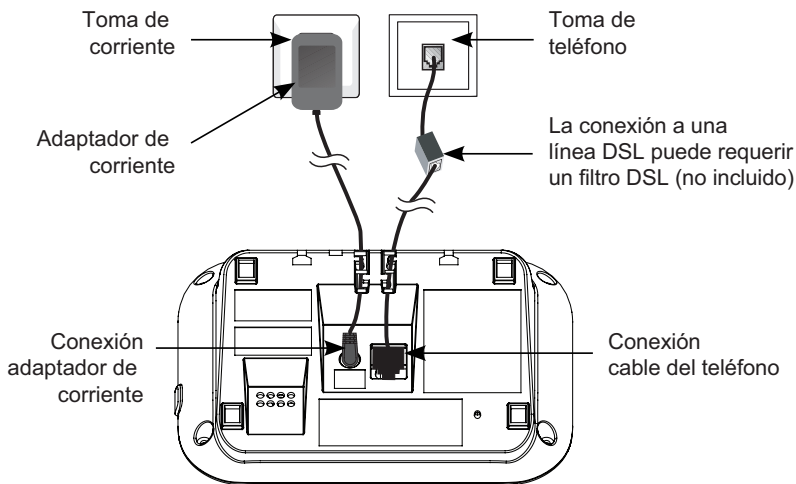

Importante: Utilice únicamente la fuente de alimentación, los cables de conexión de teléfono y las baterías que se suministran con su PowerTel 2700. En caso contrario, no se podrá garantizar el funcionamiento correcto del teléfono. No obstaculice el acceso al enchufe de conexión eléctrica con muebles u otros objetos.

Puesta en funcionamiento del terminal inalámbrico

1. Abra la tapa del compartimento de batería y coloque las baterías. Preste atención a la polaridad correcta.
2. Vuelva a cerrar la tapa del compartimento de la batería hasta que encastre de forma audible.

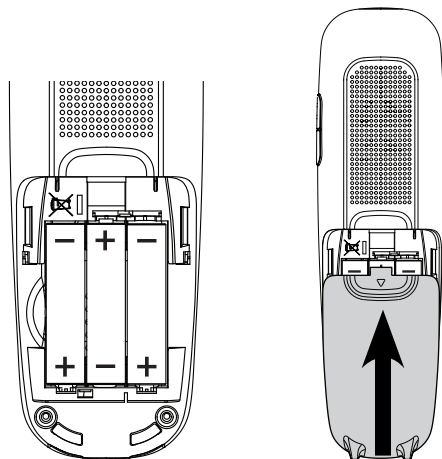

El terminal inalámbrico deberá permanecer al menos 16 horas en la estación base para su carga completa (comprobar la alimentación de corriente de la estación base).

Importante: Se permite utilizar únicamente la batería suministrada. También en caso de sustitución, asegúrese de usar el mismo tipo de batería.

Elementos de mando

Terminal inalámbrico

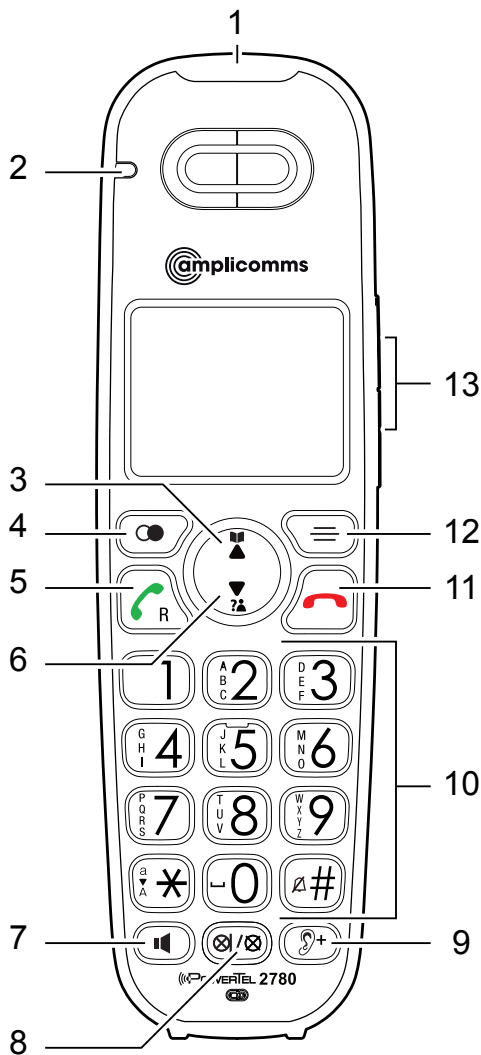

1 Indicador de llamada

- Parpadea cuando suena la estación base.

2 Indicador de carga

- Se ilumina cuando el terminal inalámbrico se está cargando.

3 Listín telefónico / Subir

- En reposo: abrir listín telefónico
- En el menú / en las listas: desplazarse hacia arriba.
- Al introducir nombres o números: desplazar cursor a la derecha.

4 Remarcar / Pausa

- En reposo: abrir lista de rellamadas / pulsar repetidamente para desplazarse por la lista.
- Al introducir números de teléfono: pulsar prolongadamente para insertar una pausa de marcación.

5 Tecla de llamada / Tecla R

- Responder una llamada.
- Durante una conversación: función de flash para utilizar los servicios de la red.

6 Registro de llamadas / Bajar

- En reposo: abrir registro de llamadas.
- En el menú / en las listas: desplazarse hacia abajo.
- Al introducir nombres o números: desplazar cursor a la izquierda.

7 Tecla de altavoz

- Realizar o responder una llamada en el modo de manos libres.
- Durante una conversación: conectar / desconectar el altavoz.

8 Tecla de silencio / Borrar

- Durante una conversación: desconectar el micrófono
- Durante una llamada: desactivar el timbre (se puede responder la llamada siempre que la persona que llama no

haya colgado).

- Borrar entradas de las listas (registro de llamadas, lista de rellamadas, listín telefónico, recordatorios).

9 **Asistente de audio**

- Durante una conversación: mejorar el sonido y aumentar el volumen.

10 **Teclado de marcación**

- Introducir cifras o letras.
- Responder llamadas entrantes con cualquier tecla.
- **Tecla de asterisco** al introducir nombres: cambiar entre letras mayúsculas y minúsculas.
- **Tecla de almohadilla** en modo de reposo: pulsar prolongadamente para activar el modo de reposo / desconectar el modo de reposo activado.

11 **Tecla de colgar / Cancelar**

- Durante una conversación: colgar.
- En el menú: cancelar selección / volver al menú anterior / pulsar prolongadamente para volver al modo de reposo.
- Durante una llamada: desactivar el timbre (se puede responder la llamada siempre que la persona que llama no haya colgado).
- En reposo: pulsando prolongadamente se borra el aviso de llamadas perdidas.

12 **Menú / Selección**

- En reposo: abrir menú.
- En el menú: seleccionar una opción de menú o guardar.

13 **Botones de volumen**

- En reposo: ajustar el volumen.
- Durante una conversación / escuchando el contestador automático: ajustar el volumen.

Estación base

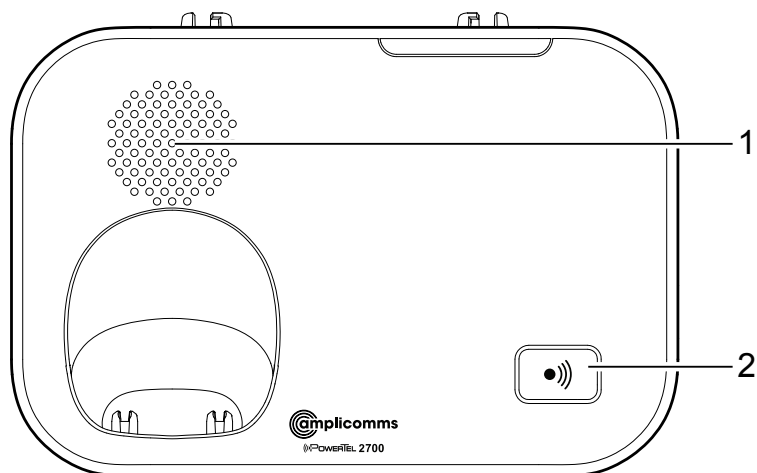

1 Altavoz para el tono de llamada

- La estación base suena con una melodía y un volumen definidos de forma fija (no modificable) al recibir una llamada entrante.

2 Botón de llamada

- En reposo: pulsar para llamar a todos los terminales inalámbricos registrados.

Símbolos de la pantalla



Batería baja, cargar.



Batería totalmente cargada.



Batería cargada dos tercios del total aprox.



Batería cargada un tercio del total aprox.



Manos libres conectado.



Timbre desconectado.



Nuevo mensaje en el contestador automático (depende del proveedor de red).

MUTE

Micrófono desconectado

NEW

Nueva entrada en el registro de llamadas.

Navegación por los menús

En este apartado se describe cómo puede acceder a las funciones del teléfono a través del menú.

Abrir menú principal

1. Pulse
2. Seleccione la opción de menú deseada con y y pulse .
3. Pulse para interrumpir la acción, volver a la opción de menú anterior o salir del menú
4. Mantenga pulsado para restablecer el modo de reposo.

Indicación: Si no se pulsa ninguna tecla en un intervalo de 30 s, el aparato recupera automáticamente el modo de reposo.



Estructura del menú

Intercom (sólo para varios teléfonos inalámbricos registrados)





Agenda	Revisar
	Agregar contact
Identif. llam	Revisar
	Borr toda llam
Timbres	Volumen timbre
	Tono de timbre
Tono	Tono de teclas
	Batería baja
	Fuera rango
Conf fech/hora	
Formato hora	
Formato fecha	
Configuración	Idioma LCD
	Bor mensj voz
	Renombr auri.
	sync tiemp CID
	Modo marcar
	Tiempo flash
Reinicializar	

Primera puesta en funcionamiento

El idioma ajustado de fábrica para los menús es INGLÉS.

1. En la pantalla aparece **SET DATE/TIME**.
2. Introduzca la fecha (día/mes/año) y pulse .
3. Introduzca la hora (horas/minutos) y pulse .

Configuración del idioma

1. Pulse .
2. Seleccione **Settings** y pulse .
3. Pulse  para seleccionar **LCD language**.
4. Elija un idioma y pulse .
5. Pulse  para confirmar la selección.



Telefonar

Realizar, responder y terminar una llamada



Llamar

Marque el número de teléfono y pulse  o .

O bien,

pulse  o . Espere a oír el tono de línea para marcar el número de teléfono.

Responder una llamada

Pulse  o  o cualquier tecla numérica.

Finalizar una llamada

Pulse  o coloque el terminal inalámbrico en estación base/soporte de carga.

Función de manos libres

Durante la llamada, pulse la tecla . Vuelva a pulsar la tecla para desactivar la función de manos libres.

Asistente de audio





Esta función mejora la reproducción de sonido y sube el volumen del auricular. Durante la llamada, pulse la

tecla . **PRECAUCIÓN: ¡El volumen es muy alto!**

Vuelva a pulsar la tecla para desactivar la función.

Ecuador

Esta función permite modificar la calidad del sonido del auricular y el altavoz.

1. Durante la llamada, pulse la tecla de menú .
2. Pulse  para acceder a la configuración.
3. Seleccione **Natural**, **Triple 1**, **Triple 2** o **Base** y pulse  para guardar el ajuste.

Ajustar el volumen

Durante la llamada, pulse los botones de volumen situados a un lado del aparato.

Desconexión del micrófono

Es posible desconectar el micrófono para que su interlocutor no pueda escuchar la conversación.

Durante la llamada, pulse . Vuelva a pulsar  para conectar el micrófono.







Desconexión del timbre

Es posible apagar el timbre de una llamada entrante sin perder la conexión. Podrá responder a la llamada si la persona que llama no ha colgado. En la próxima llamada, el teléfono volverá a sonar de la forma habitual.

Pulse .

Remarcar

Su teléfono memoriza los últimos 10 números de teléfono marcados en una lista.





1. En el modo de reposo pulse .
2. Seleccione el registro deseado con  y  o pulsando repetidamente .
3. Pula  o  para marcar el número.

Registro de llamadas



Indicación: Esta función solo está disponible si su proveedor de red ha habilitado la función de identificación de llamadas CLIP (muestra al receptor de la llamada el número de teléfono de la persona que llama). Puede consultar a su proveedor de red para más información.

Los números de teléfono de las llamadas entrantes se guardan en el registro de llamadas. Cada nueva entrada genera un mensaje en la pantalla.

Devolver una llamada desde el registro de llamadas

1. En el modo de reposo pulse .
2. Seleccione el registro deseado con  y .
3. Pulse  o  para marcar el número.



Guardar el número de teléfono del registro de llamadas en el listín telefónico

1. Abra el registro de llamadas y seleccione una entrada.
2. Pulse .
3. Dado el caso, modifique el número de teléfono y pulse .
4. Introduzca un nombre y pulse .



Marcación en cadena

Utilice esta función para seleccionar un número de teléfono del listín telefónico, de la lista de rellamadas o del registro de llamadas durante una llamada.

Entrada del listín telefónico o el registro de llamadas

1. Durante la llamada, pulse la tecla de menú .
2. Seleccione **Agenda** o **Identif. llam** y pulse .
3. Seleccione la entrada deseada y pulse  para marcar el número.

Entrada de la lista de rellamadas

1. Durante la llamada, pulse .
2. Seleccione la entrada deseada mediante la tecla de flecha o pulsando repetidamente  y, a continuación, pulse  para marcar el número.

Llamar a un terminal inalámbrico (llamada colectiva / paging)



Puede localizar un terminal inalámbrico registrado o indicar al usuario de un terminal inalámbrico de que desea hablar con él mediante la activación en la estación base de una señal acústica.

Activar una llamada colectiva

Pulse el botón de llamada situado en el lado derecho de la estación base y se llamará a todos los terminales inalámbricos registrados.

Interrumpir una llamada colectiva

En la estación base: Presione el botón de llamada de nuevo.

En el terminal inalámbrico: Pulse  o  o cualquier tecla numérica, o bien coloque el terminal inalámbrico en la estación base / soporte de carga.



Llamada interna

Puede llevar a cabo conversaciones internas con dos terminales inalámbricos. Estas llamadas no generarán ningún gasto.

1. Pulse la tecla de menú , seleccione **Intercom** y pulse .

Si solo hay dos dispositivos disponibles, sonará el otro inmediatamente. En caso de estar registrados varios termina-

les inalámbricos, seleccione el dispositivo correspondiente y pulse .



2. Para responder una llamada desde un terminal inalámbrico, pulse  o  o cualquier tecla numérica.

Transferencia interna de una llamada externa

Puede reenviar una llamada externa desde un terminal inalámbrico a otro registrado en la misma estación base.



1. Durante la llamada, pulse , seleccione **Transferir** y pulse .

Si sólo hay un terminal inalámbrico adicional registrado el terminal inalámbrico sonará inmediatamente. En caso de estar registrados varios terminales inalámbricos, seleccione el dispositivo correspondiente y pulse .



2. Para responder una llamada desde otro terminal inalámbrico, pulse  o  o cualquier tecla numérica.

Conferencia

Puede configurar una conferencia tripartita con dos terminales inalámbricos y un interlocutor externo.

1. Usted está conduciendo una conversación externa.
2. Pulse la tecla de menú , seleccione **Intercom** y pulse .

Si solo hay dos dispositivos disponibles, sonará el otro inmediatamente. En caso de estar registrados varios terminales inalámbricos, seleccione el dispositivo correspondiente y pulse .



3. Si la llamada interna ha sido aceptada, presione .
4. Seleccione **Compartir llam** y pulse .

La conferencia está configurada.

Listín telefónico



En el listín telefónico se pueden memorizar hasta 100 entradas, que estarán disponibles para todos los dispositivos. Para buscar una entrada en el listín telefónico, introduzca la primera letra del nombre guardado mediante las teclas numéricas. Dado el caso, seleccione la entrada deseada con las teclas de flecha.



Crear una nueva entrada en el listín telefónico

1. En el modo de reposo, pulse la tecla de menú .
2. Seleccione **Agenda** y pulse .
3. Seleccione **Agrega contact** y pulse .
4. Introduzca el número de teléfono.

O bien,

escoja un número de teléfono de la lista de rellamadas.

Pulse , seleccione la entrada deseada y pulse .

5. Pulse .
6. Introduzca el nombre y pulse .



Utilizar las entradas del listín telefónico

Abra el listín telefónico () y seleccione la entrada deseada.



Llamar

Pulse  o .

Modificar







Pulse  en el terminal inalámbrico. Modifique la entrada y, por último, pulse .

Borrar





Pulse . Confirme la pregunta de seguridad con .

Configuración

Timbres





1. En el modo de reposo, pulse la tecla de menú .
2. Seleccione **Timbres** y pulse .
3. Seleccione **Volumen timbre** y pulse . Ajuste el volumen que desee y pulse .
O bien,
seleccione **Tono de timbre** y pulse . Seleccione una melodía y pulse .

Tonos del terminal inalámbrico



1. En el modo de reposo, pulse la tecla de menú .
2. Seleccione **Tono** y pulse .
 - **Tono de teclas:** ajuste el volumen que desee y pulse .
 - **Batería baja:** active o desactive el tono de aviso para batería baja y pulse .
 - **Fuera rango:** active o desactive el tono de aviso para una distancia crítica de la estación base y pulse .

Ajustar la hora/fecha



Las entradas del registro de llamadas, así como los mensajes del contestador automático muestran la hora y la fecha de la llamada. Para la adecuada reproducción de los recordatorios, también es importante que la hora y la fecha estén ajustadas correctamente.

1. En el modo de reposo, pulse la tecla de menú .
2. Seleccione **Conf fech/hora** y pulse .
3. Introduzca el día, mes y año, y pulse .
4. Introduzca la hora y los minutos y pulse .

Ajustar el formato de hora





1. En el modo de reposo, pulse la tecla de menú .
2. Seleccione **Formato hora** y pulse .
3. Seleccione **12 HORAS** o **24 HORAS** y pulse .

Ajustar el formato de fecha

1. En el modo de reposo, pulse la tecla de menú .
2. Seleccione **Formato fecha** y pulse .
3. Seleccione **DD/MM/AA** o **MM/DD/AA** y pulse .





Ajustar el idioma de la pantalla

Este ajuste permite configurar el idioma en el que se mostrarán las indicaciones de la pantalla (menú).

1. En el modo de reposo, pulse la tecla de menú .
2. Seleccione **Configuración** y pulse .
3. Seleccione **Idioma LCD** y pulse .
4. Seleccione el idioma que desee y pulse .
5. Confirme la pregunta de seguridad con .





Borrar mensaje de MWI

MWI significa «Indicación de mensaje en espera» y consiste en indicar la entrada de un nuevo mensaje en un buzón de voz que ha puesto a su disposición su proveedor de red. Mediante el procedimiento descrito aquí, podrá anular el aviso en la pantalla sin borrar el propio mensaje. Puede consultar a su proveedor de red para más información.

1. En el modo de reposo, pulse la tecla de menú .
2. Seleccione **Configuración** y pulse .
3. Seleccione **Bor mensj voz** y pulse .
4. Confirme la pregunta de seguridad con .





Cambiar nombre del dispositivo

Se puede cambiar el nombre del terminal inalámbrico.

1. En el modo de reposo, pulse la tecla de menú .
2. Seleccione **Configuración** y pulse .
3. Seleccione **Renombr auri.** y pulse .
4. Borre el nombre existente con  e introduzca el nombre nuevo.
5. Pulse .





Sincronización temporal CID

Si su proveedor de red le ofrece el servicio de sincronización temporal, se ajustarán automáticamente la hora y la fecha de las llamadas entrantes. Puede activar o desactivar esta sincronización temporal. Puede consultar a su proveedor de red para más información.

1. En el modo de reposo, pulse la tecla de menú .
2. Seleccione **Configuración** y pulse .
3. Seleccione **sync tiemp CID** y pulse .
4. Seleccione **Apagado** o **Encendido** y pulse .





Ajustar el modo de marcación

El procedimiento de marcación habitual en las conexiones analógicas es la marcación por tonos. En algunos equipos telefónicos más antiguos, se deberá cambiar a la marcación por pulsos. Encontrará más información en el manual de su instalación telefónica.

1. En el modo de reposo, pulse la tecla de menú .
2. Seleccione **Configuración** y pulse .
3. Seleccione **Modo marcar** y pulse .
4. Seleccione **Marc x tono** o **Pulso** y pulse .

Ajustar el tiempo de flash

Para utilizar los servicios de la red se requiere una señal, conocida como flash, con una cierta longitud. Consulte a su proveedor de red sobre las prestaciones de red disponibles y el tiempo de flash necesario.

1. En el modo de reposo, pulse la tecla de menú .
2. Seleccione **Configuración** y pulse .
3. Seleccione **Tiempo flash** y pulse .
4. Seleccione **Corto, Medio** o **Largo** y pulse .



Registrar otro terminal inalámbrico

Puede operar en la estación base hasta 5 terminales inalámbricos. Los terminales inalámbricos recién adquiridos (PowerTel 2701 disponible como accesorio) deben registrarse antes de ser utilizados.

Registrar un PowerTel 2701 nuevo:



1. Coloque el nuevo terminal inalámbrico en el estación base. El terminal inalámbrico queda registrado en unos segundos.

Restablecer el estado de suministro

1. En el modo de reposo, pulse la tecla de menú .
2. Seleccione **Reinicializar** y pulse .
3. Confirme la pregunta de seguridad con .

Modo de suspensión

Puede ajustar el modo de suspensión durante un tiempo determinado (de 1 a 12 horas). Durante este tiempo, se suspenden todos los timbres (excepto paging) y la escucha de los mensajes del contestador automático. Al activar el modo de suspensión, se conecta automáticamente el contestador automático. El contestador automático sigue activado después de finalizar el tiempo establecido para el modo de suspensión.

1. En el modo de suspensión, pulse la **tecla de almohadilla**  y manténgala pulsada durante 3 s.
2. Indique la duración que desee (1 - 12) y pulse  .

Pulse la **tecla de almohadilla**  y manténgala pulsada durante 3 s para desactivar el modo de suspensión.

Apéndice

Si surgen problemas

En caso de problemas técnicos puede contactar con nuestro servicio de atención telefónica.

Encontrará el número de teléfono en nuestra página web **www.amplicomms.com**

En caso de reclamaciones de garantía, póngase en contacto con su distribuidor. El período de garantía corresponde a 2 años a partir de la fecha de compra.

Algunos problemas se pueden resolver apagando el teléfono. Desconecte de la red eléctrica la fuente de alimentación de la estación base durante unos 20 minutos y saque las baterías del terminal inalámbrico. Si conecta la estación base de nuevo e inserta las baterías es posible que se resuelva el problema.

Instrucciones de seguridad

Lea atentamente este manual y consérvelo para cualquier consulta futura.

Uso previsto

Este teléfono está diseñado para telefonar dentro de una red telefónica analógica. Cualquier otro uso se considera inapropiado. Los cambios o modificaciones en el aparato no están permitidos. No abra ni trate de reparar el dispositivo por sí mismo bajo ningún concepto.

Lugar de instalación

Coloque el teléfono de la siguiente forma:

- Sobre una superficie seca, plana y estable
- Procurando que el cableado no se convierta en un peligro
- Alejado un metro como mínimo de los demás equipos eléctricos
- Bien protegido de humo, polvo, vibraciones, sustancias químicas, humedad, calor y luz solar directa.

Asegúrese de que el enchufe de conexión eléctrica permanezca siempre accesible.

Fuente de alimentación

Importante: Utilice únicamente las fuentes de alimentación que se suministran con el PowerTel 2700.

Fuente de alimentación que ahorra energía

Las fuentes de alimentación suministradas con el dispositivo cumplen con los requisitos de diseño ecológico de la UE para productos que utilizan energía (Directiva 2005/32/CE). Esto significa que el consumo eléctrico, tanto en funcionamiento como en modo de espera, es considerablemente más bajo que con los modelos de fuentes de alimentación más antiguos.

Equipos médicos

No utilice su teléfono en los siguientes casos:

- Cerca de salas de emergencia o junto a aparatos de unidades de cuidados intensivos
- Durante una tormenta

Si lleva un marcapasos, debería consultar a su médico antes de usar este producto.

Pilas / baterías

No tire las pilas ni baterías al fuego o agua.

Compatibilidad con audífonos

Este teléfono es compatible con la mayoría de audífonos convencionales. Sin embargo, no podemos garantizar que este teléfono esté completamente operativo con todos los modelos de audífono.

Eliminación

Para desechar su aparato, llévelo al punto de recogida de un organismo de eliminación local (por ejemplo, un centro de reciclaje). Según la ley sobre aparatos eléctricos y electrónicos, los propietarios de aparatos usados están obligados por ley a realizar una clasificación de residuos separada para los aparatos eléctricos y electrónicos usados. ¡El símbolo significa que en ningún caso debe tirar el aparato a la basura doméstica!

¡Peligro para la salud y el medio ambiente provocado por baterías recargables y pilas!

Jamás se deben abrir, dañar, ingerir o dejar que las baterías recargables y pilas penetren en el medio am-



biente. Pueden contener metales pesados tóxicos y dañinos para el medio ambiente. Está legalmente obligado a deshacerse de las baterías y/o pilas en la empresa que las comercialice y en los puntos de recogida destinados para ello en sus correspondientes contenedores para que sean eliminadas de forma segura y en ningún caso deshaciéndose de ellas junto con la basura doméstica. La eliminación es gratuita.

Las baterías de litio y los packs de baterías de cualquier tipo sólo deben eliminarse en estado de descarga. Tenga especial precaución con los cortocircuitos, por ejemplo, al aislar los polos con cinta, ya que puede existir riesgo de incendio.

Los materiales de embalaje se deben eliminar según las prescripciones locales.



Datos técnicos

Estándar	DECT
Fuente de alimentación (Estación base)	Entrada: 100-240 V 50/60 Hz Salida: 6 V CC 800 mA Fabricante y el modelo (UK-plug): Chousen, CS6F60080FBF Tenpao, S006MB0600080
Alcance	En el exterior: aprox. 300 m, En el interior: aprox. 50 m
En modo de espera	Hasta 100 horas
Tiempo máx. de conversación	Hasta 10 horas
Volumen máx. del auricular	+40dB

Baterías	3 x AAA 1,2V 500mAh NiMH Fabricante y el modelo: GPI , VT50AAAHC Corun, NI-MHAAAJ500
Modo de marcación	Marcación por tonos (DTMF), marcación por pulsos
Tiempo de flash	Corto (100 ms), medio (270 ms), largo (600 ms)
Temperatura ambiente óptima	De 0 °C hasta 45 °C
Humedad relativa del aire óptima	De 20 % a 80 %

Utilice únicamente las baterías suministradas y las fuentes de alimentación proporcionados!

Instrucciones de mantenimiento

- Limpie las superficies de las carcasas con un paño suave libre de pelusa.
- No utilice detergentes o disolventes.

Garantía

Los dispositivos AMPLICOMMS se fabrican utilizando los últimos procesos de producción y prueba. El uso de materiales cuidadosamente seleccionados y la aplicación de avanzadas tecnologías aseguran un funcionamiento sin problemas y una larga vida.

La garantía no será aplicable si la causa de una avería en el dispositivo se debe al operador de red o a la posible instalación de una centralita privada. La garantía no se aplica a los productos utilizados para cargar la batería tales como pilas, baterías recargables y pilas recargables. El período de garantía es de 24

meses a partir de la fecha de adquisición.

Dentro del periodo de garantía todos los desperfectos materiales o de fabricación serán atendidos de forma gratuita. Los derechos de garantía quedarán excluidos si ha existido manipulación por parte del comprador o de terceros. Los daños causados por el manejo y operación indebida, colocación o almacenamiento inadecuado, conexión o instalación defectuosa, actos de fuerza mayor o acciones de influencia externa no están cubiertos por la garantía. En caso de reclamación nos reservamos el derecho a reparar las piezas defectuosas, sustituirlas o reemplazar el dispositivo. Las piezas o el dispositivo reemplazado deberán ser de nuestra propiedad. Las reclamaciones por daños y perjuicios quedan excluidas, a menos que se demuestre intencionalidad o negligencia grave por parte del fabricante. Si dentro del periodo de garantía el dispositivo sigue mostrando defectos, póngase en contacto con su recibo de compra únicamente en la tienda donde compró su dispositivo AMPLICOMMS. Todas las reclamaciones de garantía conforme a estas disposiciones sólo tendrán validez frente al distribuidor del producto. Los derechos de garantía dejarán de tener validez una vez finalizado el plazo de garantía de 2 años.

Declaración de conformidad



Este dispositivo cumple con los requisitos de la Directiva de la UE: 2014/53/EU.

La conformidad con la directiva mencionada anteriormente se confirma mediante el símbolo CE que aparece en el dispositivo. Para acceder a la declaración de conformidad completa, utilice la descarga gratuita de nuestro sitio web

www.amplicomms.com.



Audioline GmbH
Carl-Schurz-Str. 2
41460 Neuss
Germany
02/2018 – Edition 1.0

