

# PowerTel 2780

Bedienungs-  
anleitung

Mode  
d'emploi

Istruzioni  
d'uso





# Inhalt

<b>Inbetriebnahme</b> .....	<b>4</b>
Verpackungsinhalt prüfen.....	4
<b>Einrichten des Telefonsystems</b> .....	<b>4</b>
Aufstellort .....	4
Basisstation anschließen .....	5
Mobilteil in Betrieb nehmen.....	6
<b>Bedienelemente</b> .....	<b>8</b>
Mobilteil .....	8
Basisstation .....	11
<b>Symbole im Display</b> .....	<b>13</b>
<b>Navigation im Menü</b> .....	<b>14</b>
Hauptmenü öffnen .....	14
Menüaufbau.....	14
<b>Telefonieren</b> .....	<b>16</b>
Anrufen, Gespräch annehmen und beenden .....	16
Freisprechen .....	16
Audio-Assistent .....	16
Equalizer.....	16
Lautstärke einstellen .....	17
Mikrofon ausschalten .....	17
Tonruf ausschalten .....	17
Wahlwiederholung .....	17
Anrufliste .....	18
Kettenwahl .....	18
Mobilteil rufen (Sammelruf/Paging) .....	19
Externes Gespräch intern weiterleiten.....	19
Interngespräch.....	20
Konferenz.....	20

<b>Telefonbuch</b> .....	<b>21</b>
Einen Telefonbucheintrag anlegen .....	21
Telefonbucheinträge nutzen .....	21
<b>Erinnerungen</b> .....	<b>22</b>
Erinnerung hinzufügen .....	22
Erinnerungen überprüfen .....	23
Erinnerung löschen .....	23
<b>Einstellungen</b> .....	<b>23</b>
Ruftöne .....	23
Töne .....	23
Zeit/Datum einstellen .....	24
Zeitformat einstellen .....	24
Datumsformat einstellen .....	24
Displaysprache einstellen .....	25
Sprache für Ansagen einstellen .....	25
Anzeige für MWI löschen .....	25
Gerätenamen ändern .....	26
CID Zeitsynchronisation .....	26
Wahlverfahren einstellen .....	26
Flashzeit einstellen .....	27
Weiteres Mobilteil anmelden .....	27
Auslieferungszustand wiederherstellen .....	27
Ruhemodus .....	28
<b>Anrufbeantworter</b> .....	<b>28</b>
Anrufbeantworter ein-/ausschalten .....	29
Nachrichten hören .....	29
Eigene Ansage aufnehmen .....	30
Mithören .....	31
Anruf übernehmen .....	32
Nachrichten löschen .....	32
Memo aufnehmen .....	32
Annahmeverzögerung einstellen .....	33

Fernabfragecode einstellen . . . . .	33
Nachrichten-Hinweiston . . . . .	34
Aufnahmezeit einstellen . . . . .	34
Fernbedienung des Anrufbeantworters . . . . .	35
<b>Anhang . . . . .</b>	<b>36</b>
Falls Probleme auftauchen . . . . .	36
Sicherheitsinformationen . . . . .	36
Bestimmungsgemäße Verwendung . . . . .	36
Aufstellungsort . . . . .	37
Stromversorgung . . . . .	37
Energiesparendes Netzteil . . . . .	37
Medizinische Geräte und Gefahren . . . . .	38
Akkus/Batterien . . . . .	38
Kompatibilität mit Hörgeräten . . . . .	38
Entsorgung . . . . .	38
Technische Daten . . . . .	39
Wartung . . . . .	40
Garantie . . . . .	40
Konformitätserklärung . . . . .	41

# Inbetriebnahme

**Wichtig: Lesen Sie vor der Inbetriebnahme Ihres Telefons unbedingt die Sicherheitsinformationen ab Seite 36.**

## Verpackungsinhalt prüfen

Zum Lieferumfang eines PowerTel 2780 gehören:

- 1 Basisstation
- 1 Netzteil für die Basisstation
- 1 Schnurlostelefon (Mobilteil)
- 3 Akkus AAA NiMH
- 1 Akkufachdeckel
- 1 Telefonanschlusskabel

**Wichtig: Verwenden Sie nur das Netzteil, das Telefonanschlusskabel und die Akkus, die zum Lieferumfang Ihres PowerTel 2780 gehören. Andernfalls ist die einwandfreie Funktion Ihres Telefons nicht gewährleistet.**

## Einrichten des Telefonsystems

### Aufstellort

Stellen Sie die Basisstation in der Nähe einer Netzsteckdose und der Telefonanschlussdose auf, so dass die Länge der Anschlusskabel ausreicht. Halten Sie einen Abstand von ca. 1 m zu anderen elektronischen Geräten ein, um eine gegenseitige Beeinflussung auszuschließen. Die Verbindung zwischen der Basisstation und dem Mobilteil geschieht mittels Funksignalen. Die Signalstärke ist abhängig vom Standort. Die maximale

Reichweite beträgt bis zu 300 m. Wände, Türen und Gegenstände im Gebäude verringern jedoch unterschiedlich stark die Reichweite.

## **Basisstation anschließen**

Platzieren Sie die Basisstation so, dass Sie mit den mitgelieferten Kabeln sowohl eine Netzsteckdose als auch den Telefonanschluss erreichen können.

1. Stecken Sie den am Ende des Kabels befindlichen Stecker in die entsprechend gekennzeichnete Buchse an der Unterseite der Basisstation und das Netzteil in die Steckdose.
2. Stecken Sie das Ende des Telefonanschlusskabels mit dem kleinen Stecker in die entsprechend gekennzeichnete Buchse der Basisstation und das andere Ende in die Telefonsteckdose.

**Hinweis:** Führen Sie die Anschlusskabel durch die Kabelführungen, damit die Basisstation flach auf der Unterlage steht.

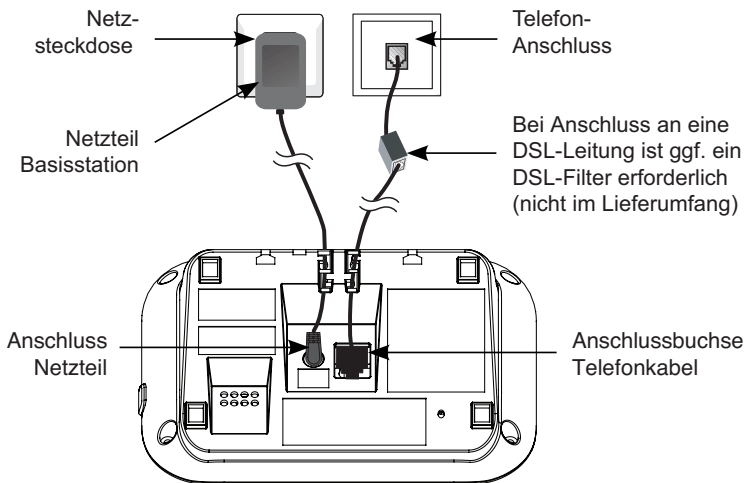

**Wichtig: Verwenden Sie nur das Netzteil, das Telefonanschlusskabel und die Akkus, die zum Lieferumfang Ihres PowerTel 2780 gehören. Andernfalls ist die einwandfreie Funktion Ihres Telefons nicht gewährleistet. Versperren Sie den Zugang zum Steckernetzteil nicht durch Möbel oder andere Gegenstände.**

## Mobilteil in Betrieb nehmen

1. Öffnen Sie das Akkufach und legen Sie die Akkus ein. Achten Sie auf die richtige Polarität.
2. Schieben Sie den Akkufachdeckel wieder auf, bis er spürbar einrastet.



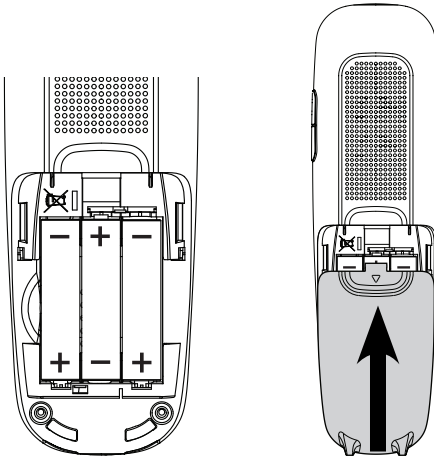

Damit das Mobilteil vollständig geladen wird, muss es mindestens 16 Stunden in die Basisstation gesetzt werden (Stromversorgung der Ladestation prüfen!).

**Wichtig: Verwenden Sie unbedingt nur die mitgelieferten Akkus. Auch bei einem späteren Austausch darf nur dieser Akkutyp verwendet werden.**

# Bedienelemente

## Mobilteil

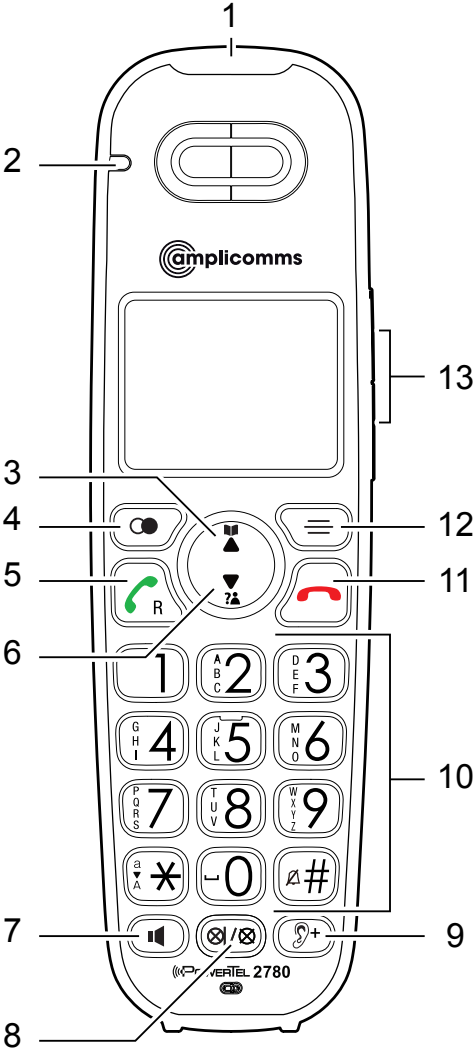

- 1 **Anrufanzeige**
  - Blinkt bei Anruf oder Ruf von der Basisstation.
- 2 **Ladeanzeige**
  - Leuchtet, wenn Mobilteil geladen wird.
- 3 **Telefonbuch / Aufwärts**
  - Im Ruhezustand: Telefonbuch öffnen.
  - Im Menü / in Listen: Aufwärts blättern.
  - Bei Eingabe von Namen / Zahlen: Cursor nach rechts verschieben.
- 4 **Wahlwiederholung / Pause**
  - Im Ruhezustand: Wahlwiederholung öffnen / mit wiederholtem Drücken durch die Liste blättern.
  - Während Rufnummerneingabe: Langer Tastendruck fügt Wählpause ein.
- 5 **Anrufen-Taste / R-Taste**
  - Anrufen oder Anruf annehmen.
  - Während eines Gesprächs: Flashfunktion zur Nutzung von Netz-Leistungsmerkmalen.
- 6 **Anrufliste / Abwärts**
  - Im Ruhezustand: Anrufliste öffnen.
  - Im Menü / in Listen: Abwärts blättern.
  - Bei Eingabe von Namen / Zahlen: Cursor nach links verschieben.
- 7 **Lautsprecher-Taste**
  - Im Freisprechmodus anrufen oder Anruf annehmen.
  - Während eines Gesprächs: Lautsprecher ein-/ausschalten.
- 8 **Stumm-Taste / Löschen**
  - Während eines Gesprächs: Mikrofon ausschalten
  - Bei Anruf: Tonruf ausschalten (Gespräch kann weiterhin angenommen werden, solange der Anrufer nicht aufgelegt hat).
  - Einzelne Einträge in Listen löschen (Anrufliste / Wahlwiederholung / Telefonbuch / Erinnerungen).

## 9 **Audio-Assistent**

- Während eines Gesprächs: Verbesserung des Klangs und Erhöhung der Lautstärke.

## 10 **Wähltastatur**

- Eingabe von Ziffern oder Buchstaben.
- Mit beliebiger Taste eintreffende Anrufe annehmen.
- **Stern-Taste** bei Eingabe von Namen: Umschaltung zwischen Groß- und Kleinbuchstaben.
- **Raute-Taste** im Ruhezustand: Langer Tastendruck zum Einschalten des Ruhemodus / Ausschalten des aktiven Ruhemodus.

## 11 **Auflegen-Taste / Abbruch**

- Während eines Gesprächs: Auflegen.
- Im Menü: Auswahl abbrechen / zurück zum vorherigen Menü / lange drücken um zum Ruhezustand zurückzukehren.
- Bei Anruf: Tonruf ausschalten (Gespräch kann weiterhin angenommen werden, solange der Anrufer nicht aufgelegt hat).
- Im Ruhezustand: Langer Tastendruck löscht Anzeige für verpasste Anrufe.

## 12 **Menü / Auswahl**

- Im Ruhezustand: Menü öffnen.
- Im Menü: Menüpunkt auswählen oder Speichern.

## 13 **Lautstärketasten**

- Im Ruhezustand: Klingellautstärke einstellen.
- Während eines Gesprächs / Abhören des Anrufbeantworters: Lautstärke einstellen.

# Basisstation

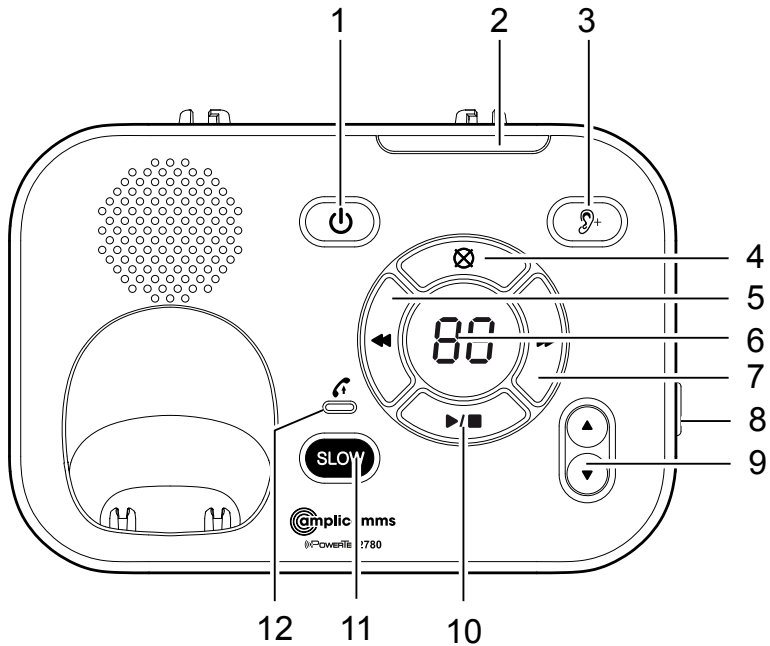

## 1 Anrufbeantworter ein/aus

- Drücken, um den Anrufbeantworter ein- oder auszuschalten. Leuchtet, wenn der Anrufbeantworter eingeschaltet ist.

## 2 Anrufanzeige

- Blinkt bei Anruf.

## 3 Verstärker-Taste (Audio-Assistent)









- Während des Abhörens des Anrufbeantworters: Verbesserung des Klangs und Erhöhung der Lautstärke.

## 4 Löschtaste

- Löschen der aktuell abgespielten Anrufbeantworter-Mitteilung, Ansage oder Erinnerung.

- 5 **Zurück-Taste**
  - Aktuelle Nachricht während des Abhörens des Anrufbeantworters wiederholen.
  - Zweimal drücken, um vorherige Nachricht abzuspielen.
- 6 **Display**
  - Zeigt die Anzahl der Nachrichten und andere Informationen.
- 7 **Vorwärts-Taste**
  - Weiterspringen zur nächsten Nachricht während des Abhörens des Anrufbeantworters.
- 8 **Ruftaste**
  - Im Ruhezustand: Drücken, um alle angemeldeten Mobilteile zu rufen.
- 9 **Lautstärketasten**
  - Im Ruhezustand: Klingellautstärke einstellen.
  - Während des Abhörens des Anrufbeantworters: Lautstärke einstellen.
- 10 **Start-/Stopp-Taste**
  - Abhören des Anrufbeantworters starten/stoppen.
- 11 **Slow-Taste**
  - Verlangsamt die Wiedergabe beim Abhören von Anrufbeantworter-Nachrichten oder Erinnerungen.
- 12 **Anzeige „Im Gebrauch“**
  - Leuchtet bei Anruf, Gespräch oder bei Annahme eines Gesprächs durch den Anrufbeantworter.
  - Leuchtet, wenn ein Mobilteil angemeldet wird.
  - Blinkt, wenn Mobilteile abgemeldet werden.
  - Blinkt, wenn ein anderes Gerät (Mobilteil) bereits die Leitung belegt.







# Symbole im Display

-  Akku schwach, bitte aufladen.
  -  Akku voll aufgeladen.
  -  Akkukapazität ca. 2/3.
  -  Akkukapazität ca. 1/3.
  -  Freisprechen ist eingeschaltet.
  -  Tonruf ausgeschaltet.
  -  Neue Nachricht auf Ihrem Netzanrufbeantworter (abhängig vom Netzbetreiber).
- MUTE** Mikrofon ausgeschaltet.
- NEW** Neuer Eintrag in der Anrufliste.
- ANS ON** Anrufbeantworter eingeschaltet.
-  Neue Nachrichten auf dem Anrufbeantworter.

# Navigation im Menü

In diesem Kapitel ist beschrieben, wie Sie die Funktionen des Telefons über das Menü aufrufen können.

## Hauptmenü öffnen

1. Drücken Sie .
2. Wählen Sie mit  und  den gewünschten Menüpunkt aus und drücken Sie .
3. Drücken Sie , um die Aktion abzubrechen, zurück zum vorherigen Menüpunkt zu gelangen oder das Menü zu verlassen.
4. Halten Sie  gedrückt, um in den Ruhezustand zurückzukehren.

**Hinweis:** Wenn innerhalb von 30 s keine Taste gedrückt wird, kehrt das Gerät automatisch in den Ruhezustand zurück.

## Menüaufbau

Nachr. hören

Anrufbeantw.

Ansage

Alte N. lösch.

Memo aufnehm.

AB ein/aus

AB Einstell.

Intercom (nur bei mehreren angemeldeten Mobilteilen)

Telefonbuch

Überprüfen

Kontakt zfüg.

Anrufliste

Überprüfen

Alle Anr. lösch





Erinnerung	Erinn. überpr. Erinn. einst. Ein/Aus
Ruftöne	Rufton-Lautst. Rufton-Klang
Töne	Tastenton Akku leer Außer Reichw.
Datum/Zeit	
Zeitformat	
Datumsformat	
Einstellungen	Displaysprache Ansagesprache MWI löschen MT umbenennen CID Zeitsync. Wahlverfahren Flashzeit
Zurücksetzen	



# Telefonieren

## Anrufen, Gespräch annehmen und beenden

### Anrufen

Geben Sie die Rufnummer ein und drücken Sie  oder .

- oder -

Drücken Sie  oder . Wenn Sie den Wählton hören, geben Sie die Telefonnummer ein.

### Gespräch annehmen

Drücken Sie  oder  oder eine beliebige Zifferntaste.

### Gespräch beenden

Drücken Sie  oder stellen Sie das Mobilteil in die Ladestation.

## Freisprechen

Drücken Sie während eines Gesprächs die Taste . Zum Ausschalten der Freisprechfunktion drücken Sie die Taste erneut.

## Audio-Assistent





Diese Funktion verbessert die Klangwiedergabe und erhöht die Lautstärke im Hörer. Drücken Sie während eines Gesprächs die Taste .

**VORSICHT: Die Lautstärke ist sehr hoch!**

Zum Ausschalten der Funktion drücken Sie die Taste erneut.

## Equalizer

Mit dieser Funktion können Sie die Tonqualität für Hörer und Lautsprecher verändern.

1. Drücken Sie während eines Gesprächs die Menütaste  .
2. Drücken Sie  , um die Einstellung aufzurufen.
3. Wählen Sie **Natürlich**, **Höhen 1**, **Höhen 2** oder **Bass** und drücken Sie  , um die Einstellung zu speichern.

## Lautstärke einstellen

Drücken Sie während eines Gesprächs die seitlich angebrachten Lautstärketasten.

## Mikrofon ausschalten

Sie können das Mikrofon ausschalten, so dass Ihr Gesprächspartner am Telefon Sie nicht hören kann.

Drücken Sie während eines Gesprächs  . Zum Einschalten des Mikrofons drücken Sie  noch einmal.







## Tonruf ausschalten

Sie können bei einem eintreffenden Anruf den Tonruf ausschalten, ohne dass die Verbindung getrennt wird. Das Gespräch kann weiterhin angenommen werden, solange der Anrufer noch nicht aufgelegt hat. Beim nächsten Anruf klingelt das Telefon wieder normal.

Drücken Sie  .

## Wahlwiederholung

Ihr Telefon speichert die 10 zuletzt gewählten Rufnummern in einer Liste.





1. Drücken Sie im Ruhezustand  .
2. Wählen Sie mit  und  oder durch wiederholtes Drücken von  den gewünschten Eintrag.
3. Drücken Sie  oder  , um die Nummer zu wählen.

# Anrufliste



**Hinweis:** Diese Funktion steht nur zur Verfügung, wenn Ihr Netzbetreiber das Dienstmerkmal CLIP (Anzeige der Rufnummer des Anrufers beim angerufenen Teilnehmer) freigeschaltet hat. Weitere Informationen erhalten Sie bei Ihrem Netzbetreiber.

Die Telefonnummern eintreffender Anrufe werden in die Anrufliste eingetragen. Bei neuen Einträgen sehen Sie eine Meldung auf dem Display.

## Rückruf aus der Anrufliste

1. Drücken Sie im Ruhezustand .
2. Wählen Sie mit  und  den gewünschten Eintrag.
3. Drücken Sie  oder , um die Nummer zu wählen.



## Rufnummer aus der Anrufliste im Telefonbuch speichern

1. Öffnen Sie die Anrufliste und wählen Sie einen Eintrag.
2. Drücken Sie am .
3. Ändern Sie ggf. die Rufnummer und drücken Sie .
4. Geben Sie einen Namen ein und drücken Sie .



# Kettenwahl

Nutzen Sie diese Funktion um während eines Gesprächs eine im Telefonbuch, in der Wahlwiederholung oder in der Anrufliste vorhandene Rufnummer zu wählen.

## Eintrag aus Telefonbuch/Anrufliste

1. Drücken Sie während eines Gesprächs die Menütaste .
2. Wählen Sie **Telefonbuch** oder **Anrufliste** und drücken Sie .
3. Wählen Sie den gewünschten Eintrag und drücken Sie , um die Nummer zu wählen.

## Eintrag aus Wahlwiederholung

1. Drücken Sie während eines Gesprächs .
2. Wählen Sie mit den Pfeiltasten oder durch wiederholtes Drücken von  den gewünschten Eintrag und drücken Sie , um die Nummer zu wählen.

## Mobilteil rufen (Sammelruf/Paging)



Sie können ein verlegtes Mobilteil suchen oder dem Benutzer eines Mobilteils signalisieren, dass Sie ihn sprechen möchten, indem Sie von der Basisstation aus ein akustisches Signal auslösen.

### Sammelruf auslösen

Drücken Sie die Ruftaste an der rechten Seite der Basisstation, alle angemeldeten Mobilteile werden gerufen.





### Sammelruf stoppen

**An der Basisstation:** Drücken Sie die Ruftaste noch einmal.

**Am Mobilteil:** Drücken Sie  oder  oder eine beliebige Zifferntaste, oder stellen Sie das Mobilteil in die Basis-/Ladestation.





## Externes Gespräch intern weiterleiten

Sie können ein externes Gespräch von einem Mobilteil zu einem anderen an derselben Basisstation angemeldeten Mobilteil weiterleiten.

1. Drücken Sie während eines Gesprächs , wählen Sie **Weiterleiten** und drücken Sie . Ist nur ein zusätzliches Mobilteil angemeldet, klingelt das Mobilteil sofort. Wenn mehrere Mobilteile angemeldet sind, wählen Sie das gewünschte Gerät aus und drücken Sie .  
2. Um das Gespräch anzunehmen, drücken Sie  oder  oder eine beliebige Zifferntaste.





## Interngespräch

Zwischen jeweils zwei Mobilteilen können Sie interne Gespräche führen. Diese Gespräche sind kostenlos.

1. Drücken Sie die Menütaste , wählen Sie **Intercom** und drücken Sie .  
Sind nur 2 Geräte verfügbar, klingelt das andere sofort.  
Wenn mehrere Mobilteile angemeldet sind, wählen Sie das gewünschte Gerät aus und drücken Sie .
2. Um das Gespräch anzunehmen, drücken Sie  oder   
oder eine beliebige Zifferntaste.

## Konferenz









Sie können mit 2 Mobilteilen und einem externen Gesprächspartner eine Dreierkonferenz aufbauen.

1. Sie führen ein externes Gespräch.
2. Drücken Sie die Menütaste , wählen Sie **Intercom** und drücken Sie .  
Sind nur 2 Geräte verfügbar, klingelt das andere sofort.  
Wenn mehrere Mobilteile angemeldet sind, wählen Sie das gewünschte Gerät aus und drücken Sie .
3. Wenn der Internruf angenommen wurde, drücken Sie .
4. Wählen Sie **Anruf teilen** und drücken Sie .  
Die Konferenz ist aufgebaut.

# Telefonbuch

Im Telefonbuch können Sie bis zu 100 Einträge speichern, die für alle Geräte nutzbar sind. Einen Telefonbucheintrag finden Sie, indem Sie den ersten Buchstaben des gespeicherten Namens mit den Zifferntasten eingeben. Wählen Sie ggf. mit den Pfeiltasten den gewünschten Eintrag aus.

## Einen Telefonbucheintrag anlegen

1. Drücken Sie im Ruhezustand die Menütaste .
2. Wählen Sie **Telefonbuch** und drücken Sie .
3. Wählen Sie **Kontakt zfüg.** und drücken Sie .
4. Geben Sie die Rufnummer ein  
- oder -  
Übernehmen Sie eine Rufnummer aus der Wahlwiederholung. Drücken Sie  bzw. , wählen Sie den gewünschten Eintrag und drücken Sie .
5. Drücken Sie .
6. Geben Sie den Namen ein und drücken Sie .



## Telefonbucheinträge nutzen

Öffnen Sie das Telefonbuch () und wählen Sie den gewünschten Eintrag.



### Anrufen

Drücken Sie  oder .

### Ändern

Drücken Sie . Ändern Sie den Eintrag und drücken Sie zum Schluss .

### Löschen

Drücken Sie . Bestätigen Sie die Sicherheitsabfrage mit .

# Erinnerungen



Mit der Erinnerungsfunktion können Sie sich durch eine Sprachnachricht, die auf dem Anrufbeantworter gespeichert wird, an wichtige Dinge erinnern lassen. Sie können einstellen, ob die Erinnerung einmal, täglich, wöchentlich oder monatlich erfolgen soll.

Sie können bis zu 9 Erinnerungen speichern. Eine Erinnerung darf maximal 4 Minuten lang sein. Die Gesamtkapazität des Anrufbeantworters für Nachrichten und Erinnerungen beträgt ca. 30 Minuten.







Haben Sie eine Erinnerung eingegeben, weist Sie das Mobilteil zu gegebenem Zeitpunkt durch einen Hinweisston und eine Mitteilung im Display auf die Erinnerung hin.

Hören Sie die Erinnerungs-Nachricht immer bis zum Ende an. Danach geht das Telefon wieder in den Ruhezustand.

## Erinnerung anhören



Wenn der Hinweis ertönt, drücken Sie  oder .

## Erinnerung hinzufügen

1. Drücken Sie im Ruhezustand die Menütaste .
2. Wählen Sie **Erinnerung** und drücken Sie .
3. Wählen Sie **Erinn. einst.** und drücken Sie .
4. Geben Sie Tag, Monat und Jahr für die Erinnerung ein und drücken Sie .
5. Geben Sie die Uhrzeit ein und drücken Sie .
6. Sprechen Sie nach dem Signalton Ihre Erinnerungs-Mitteilung in das Mikrofon. Beenden Sie die Aufnahme mit der **Taste 5**.
7. Wählen Sie die gewünschte Häufigkeit aus und drücken Sie .



## Erinnerungen überprüfen







1. Drücken Sie im Ruhezustand die Menütaste .
2. Wählen Sie **Erinnerung** und drücken Sie .
3. Wählen Sie **Erinn. überpr.** und drücken Sie .
4. Die Erinnerungen werden nacheinander wiedergegeben. Mit der **Taste 6** springen Sie zur nächsten Erinnerung. Drücken Sie die **Taste 4**, um die aktuelle Erinnerung noch einmal zu wiederholen. Drücken Sie **zweimal** die **Taste 4**, um die vorherigen Erinnerung noch einmal abzuspielen.

## Erinnerung löschen





1. Drücken Sie, während die Erinnerung abgespielt wird, .

## Einstellungen

### Ruftöne

1. Drücken Sie im Ruhezustand die Menütaste .
2. Wählen Sie **Ruftöne** und drücken Sie .
3. Wählen Sie **Rufton-Lautst.** und drücken Sie . Stellen Sie die gewünschte Lautstärke ein und drücken Sie .  
- oder -  
Wählen Sie **Rufton-Klang** und drücken Sie . Wählen Sie eine Melodie und drücken Sie .





### Töne

1. Drücken Sie im Ruhezustand die Menütaste .
2. Wählen Sie **Töne** und drücken Sie .
  - **Tastenton**: Stellen Sie die gewünschte Lautstärke ein und drücken Sie .
  - **Akku leer**: Schalten Sie den Hinweiston für einen nahezu leeren Akku ein oder aus und drücken Sie .



- **Außer Reichw.:** Schalten Sie den Hinweiston für eine kritische Entfernung von der Basisstation ein oder aus und drücken Sie  .

## Zeit/Datum einstellen



Die Einträge in der Anrufliste wie auch die Nachrichten auf dem Anrufbeantworter zeigen Uhrzeit und Datum des Anrufs an. Auch für die korrekte Wiedergabe von Erinnerungen ist es wichtig, dass Uhrzeit und Datum richtig eingestellt sind.

1. Drücken Sie im Ruhezustand die Menütaste  .
2. Wählen Sie **Datum/Zeit** und drücken Sie  .
3. Geben Sie Tag, Monat und Jahr ein und drücken Sie  .
4. Geben Sie die Stunde und die Minuten ein und drücken Sie  .

## Zeitformat einstellen





1. Drücken Sie im Ruhezustand die Menütaste  .
2. Wählen Sie **Zeitformat** und drücken Sie  .
3. Wählen Sie **12 Stunden** oder **24 Stunden** und drücken Sie  .

## Datumsformat einstellen

1. Drücken Sie im Ruhezustand die Menütaste  .
2. Wählen Sie **Datumsformat** und drücken Sie  .
3. Wählen Sie **MM/TT/JJ** oder **TT/MM/JJ** und drücken Sie  .





## Displaysprache einstellen

Mit dieser Einstellung legen Sie fest, in welcher Sprache die Displayanzeigen (Menü) dargestellt werden.

1. Drücken Sie im Ruhezustand die Menütaste .
2. Wählen Sie **Einstellungen** und drücken Sie .
3. Wählen Sie **Displaysprache** und drücken Sie .
4. Wählen Sie die gewünschte Sprache und drücken Sie .
5. Bestätigen Sie die Sicherheitsabfrage mit .





## Sprache für Ansagen einstellen

Mit dieser Einstellung legen Sie fest, in welcher Sprache die voreingestellten Standard-Ansagen des Anrufbeantworters ausgegeben werden.

1. Drücken Sie im Ruhezustand die Menütaste .
2. Wählen Sie **Einstellungen** und drücken Sie .
3. Wählen Sie **Ansagesprache** und drücken Sie .
4. Wählen Sie die gewünschte Sprache für die Ansagen des Anrufbeantworters und drücken Sie .





## Anzeige für MWI löschen

MWI bedeutet „Message Waiting Indication“ und bezeichnet die Signalisierung einer neuen Nachricht in einer Sprach-Mailbox, die Sie Ihnen Ihr Netzbetreiber möglicherweise zur Verfügung stellt. Mit der hier beschriebenen Prozedur können Sie die Signalisierung im Display löschen, ohne dass die Nachricht selbst gelöscht wird. Weitere Informationen erhalten Sie von Ihrem Netzbetreiber.

1. Drücken Sie im Ruhezustand die Menütaste .
2. Wählen Sie **Einstellungen** und drücken Sie .
3. Wählen Sie **MWI löschen** und drücken Sie .
4. Bestätigen Sie die Sicherheitsabfrage mit .





## Gerätenamen ändern

Sie können den Namen des Mobilteils ändern.

1. Drücken Sie im Ruhezustand die Menütaste .
2. Wählen Sie **Einstellungen** und drücken Sie .
3. Wählen Sie **MT umbenennen** und drücken Sie .
4. Löschen Sie den vorhandenen Namen mit  und geben Sie den neuen Namen ein.
5. Drücken Sie .





## CID Zeitsynchronisation

Erhalten Sie von Ihrem Netzbetreiber eine Zeitsynchronisation, werden Datum und Uhrzeit bei eintreffenden Anrufen automatisch eingestellt. Sie können diese Zeitsynchronisation ein- oder ausschalten. Weitere Informationen erhalten Sie von Ihrem Netzbetreiber.

1. Drücken Sie im Ruhezustand die Menütaste .
2. Wählen Sie **Einstellungen** und drücken Sie .
3. Wählen Sie **CID Zeitsync.** und drücken Sie .
4. Wählen Sie **Ein** oder **Aus** und drücken Sie .





## Wahlverfahren einstellen

Das übliche Wahlverfahren an anlagen Anschlüssen ist „Tonwahl“. Beim Betrieb an einigen älteren Telefonanlagen muss das Wahlverfahren auf „Impulswahl“ umgestellt werden. Informationen dazu finden Sie im Handbuch Ihrer Telefonanlage.

1. Drücken Sie im Ruhezustand die Menütaste .
2. Wählen Sie **Einstellungen** und drücken Sie .
3. Wählen Sie **Wahlverfahren** und drücken Sie .
4. Wählen Sie **Tonwahl** oder **Impulswahl** und drücken Sie .

## Flashzeit einstellen

Zur Nutzung von Netz-Leistungsmerkmalen ist ein so genanntes Flash-Signal mit einer bestimmten Länge notwendig. Informationen über verfügbare Netz-Leistungsmerkmale und die notwendige Flashzeit erhalten Sie von Ihrem Netzbetreiber.

1. Drücken Sie im Ruhezustand die Menütaste .
2. Wählen Sie **Einstellungen** und drücken Sie .
3. Wählen Sie **Flashzeit** und drücken Sie .
4. Wählen Sie **Kurz, Mittel** oder **Lang** und drücken Sie .



## Weiteres Mobilteil anmelden

Sie können an Ihrer Basisstation bis zu 5 Mobilteile betreiben. Neu zugekaufte Mobilteile (PowerTel 2701, als Zubehör erhältlich) müssen vor dem Betrieb angemeldet werden.

### Anmelden eines fabrikneuen PowerTel 2701:

1. Stellen Sie das Mobilteil in die Basisstation. Nach kurzer Zeit ist das Mobilteil angemeldet.



## Auslieferungszustand wiederherstellen

1. Drücken Sie im Ruhezustand die Menütaste .
2. Wählen Sie **Zurücksetzen** und drücken Sie .
3. Bestätigen Sie die Sicherheitsabfrage mit .

## Ruhemodus

Sie können den „Ruhemodus“ für eine bestimmte Zeit (1 - 12 Stunden) einstellen. Während dieser Zeit werden alle Töne (außer Paging) sowie das Mithören von Anrufbeantworter-Nachrichten unterdrückt.

Wenn Sie den Ruhemodus einschalten, wird automatisch der Anrufbeantworter eingeschaltet. Ist die eingestellte Zeit für den Ruhemodus abgelaufen, bleibt der Anrufbeantworter eingeschaltet.

1. Drücken Sie im Ruhezustand die **Raute-Taste**  und halten Sie sie für ca. 3 s gedrückt.
2. Geben Sie die gewünschte Dauer ein (1 - 12) und drücken Sie  .

Um den Ruhemodus auszuschalten, drücken Sie die **Raute-Taste**  und halten Sie sie für ca. 3 s gedrückt.

## Anrufbeantworter

Der Anrufbeantworter kann bis zu 99 Nachrichten speichern. Sie können die maximale Nachrichtenlänge auf 1, 2 oder 3 Minuten einstellen. Die Gesamt-Aufzeichnungszeit für Nachrichten, Memos und Erinnerungen beträgt ca. 30 Minuten.

Um immer ausreichend Kapazität für neue Mitteilungen zu haben, sollten Sie abgehörte Nachrichten löschen. Ist kein Platz mehr für neue Mitteilungen vorhanden, nimmt der Anrufbeantworter keine Gespräche mehr entgegen.





Im Auslieferungszustand ist bereits eine Ansage vorhanden, die Sie durch eine persönliche Ansage ersetzen können (s. u.).

# Anrufbeantworter ein-/ausschalten

## An der Basisstation

Drücken Sie die  .

## Am Mobilteil

1. Drücken Sie im Ruhezustand die Menütaste  .
2. Wählen Sie **Anrufbeantwort.** und drücken Sie  .
3. Wählen Sie **AB ein/aus** und drücken Sie  .
4. Wählen Sie **Ein** oder **Aus** und drücken Sie  .



# Nachrichten hören

## An der Basisstation



Drücken Sie  .

Sind sowohl alte als auch neue Nachrichten vorhanden, werden nur die neuen Nachrichten wiedergegeben. Sind nur alte oder nur neue Nachrichten vorhanden, werden diese wiedergegeben.



Während eine Nachricht wiedergegeben wird, können Sie:

- die Wiedergabelautstärke mit  einstellen,
- mit  zur nächsten Nachricht springen,
- mit  zum Beginn der aktuellen Nachricht zurückkehren.

Drücken Sie  zweimal, um zur vorherigen Nachricht zu springen.







- mit  die aktuelle Nachricht löschen.
- mit  die Wiedergabe stoppen bzw. fortsetzen.
- mit  die Wiedergabegeschwindigkeit reduzieren.

## Am Mobilteil

1. Drücken Sie im Ruhezustand die Menütaste  .
2. Drücken Sie  , um **Nachr. hören** auszuwählen.  
Sind sowohl alte als auch neue Nachrichten vorhanden, kön-





nen Sie wählen, ob Sie die alten oder die neuen Nachrichten hören wollen. Sind nur alte oder nur neue Nachrichten vorhanden, werden diese direkt wiedergegeben.

Während eine Nachricht wiedergegeben wird, können Sie:

- die Wiedergabelautstärke mit den seitlichen Lautstärketasten einstellen,
- mit **Taste 6** zur nächsten Nachricht springen,
- mit **Taste 4** zum Beginn der aktuellen Nachricht zurückkehren. Drücken Sie **Taste 4** zweimal, um zur vorherigen Nachricht zu springen.
- mit  die aktuelle Nachricht löschen.
- mit  die Wiedergabe über den Hörer oder über den Lautsprecher umschalten.
- mit  die Wiedergabe im Hörer verbessern.
-  drücken, um den Anrufer anzurufen. Bestätigen Sie die Sicherheitsabfrage mit . Wollen Sie nicht anrufen, drücken Sie .

## Eigene Ansage aufnehmen





Ihre eigene Ansage darf bis zu 90 Sekunden lang sein. Ansa-gen, die kürzer als 2 Sekunden sind, werden nicht gespeichert.

1. Drücken Sie im Ruhezustand die Menütaste .
2. Wählen Sie **Anrufbeantw.** und drücken Sie .
3. Drücken Sie , um **Ansage** auszuwählen.
4. Drücken Sie , um **Ansage aufz.** auszuwählen.
5. Sprechen Sie Ihre Ansage nach dem Signalton und drücken Sie zum Beenden die **Taste 5**.



# Mithören



Sie können einstellen, ob eingehende Nachrichten an der Basisstation und am Mobilteil mitgehört werden können oder geräuschlos aufgezeichnet werden sollen. Die Einstellung gilt jeweils für beide Geräte gleichzeitig.

1. Drücken Sie im Ruhezustand die Menütaste .
2. Wählen Sie **Anrufbeantw.** und drücken Sie .
3. Wählen Sie **AB Einstell.** und drücken Sie .
4. Wählen Sie **Mithören** und drücken Sie .
5. Wählen Sie **Ein** oder **Aus** und drücken Sie .

## An der Basisstation



Ist das Mithören eingeschaltet und hat der Anrufbeantworter den Anruf angenommen, wird die Ansage sowie die Nachricht des Anrufers über den Lautsprecher wiedergegeben.

Sie können währenddessen:

- die Wiedergabelautstärke mit  einstellen,
- mit  das Mithören temporär ausschalten,

## Am Mobilteil

Ist das Mithören eingeschaltet und hat der Anrufbeantworter den Anruf angenommen, drücken Sie , um die Ansage sowie die Nachricht des Anrufers über den Lautsprecher mitzuhören. Sie können währenddessen:

- die Wiedergabelautstärke mit den Lautstärketasten (seitlich am Mobilteil) einstellen,
- mit  das Mithören temporär ausschalten,
- mit  das Mithören temporär einschalten, wenn es generell ausgeschaltet ist.
- mit  die Wiedergabe über den Hörer oder über den Lautsprecher umschalten.





## Anruf übernehmen

Hat der Anrufbeantworter ein Gespräch bereits angenommen und Sie hören die Mitteilung des Anrufers, können Sie das Gespräch übernehmen.

Drücken Sie  oder .



## Nachrichten löschen

Es können nur alte (bereits abgehörte) Nachrichten gelöscht werden.

1. Drücken Sie im Ruhezustand die Menütaste .
2. Wählen Sie **Anrufbeantw.** und drücken Sie .
3. Wählen Sie **Alte N. lösch.** und drücken Sie .
4. Bestätigen Sie die Sicherheitsabfrage mit .





## Memo aufnehmen

Ein Memo ist eine selbst vor Ort aufgezeichnete Nachricht, die z. B. anderen, die ebenfalls diesen Anrufbeantworter benutzen, hinterlassen werden kann. Memos werden wie neue Nachrichten signalisiert und wie „normale“ Nachrichten behandelt, können also genauso abgespielt und gelöscht werden.

1. Drücken Sie im Ruhezustand die Menütaste .
2. Wählen Sie **Anrufbeantw.** und drücken Sie .
3. Wählen Sie **Memo aufnehm.** und drücken Sie .
4. Sprechen Sie Ihr Memo nach dem Signalton und drücken Sie zum Beenden die **Taste 5**.





## Annahmeverzögerung einstellen

Sie können einstellen, nach wieviel Klingesignalen (2, 4, 6, 8 oder 10) der Anrufbeantworter ein Gespräch annehmen soll.

1. Drücken Sie im Ruhezustand die Menütaste .
2. Wählen Sie **Anrufbeantw.** und drücken Sie .
3. Wählen Sie **AB Einstell.** und drücken Sie .
4. Wählen Sie **# Rufe** und drücken Sie .
5. Wählen Sie einen Wert aus der Liste und drücken Sie .





## Fernabfragecode einstellen

Zur Fernabfrage Ihres Anrufbeantworters (von jedem Telefon möglich, das DTMF-Signale senden kann) ist ein Fernabfrage-Code notwendig, um die Nachrichten abhören zu können. Der voreingestellte Code ist „00“. Sie können eine beliebige Zahl zwischen „00“ und „99“ eingeben.

1. Drücken Sie im Ruhezustand die Menütaste .
2. Wählen Sie **Anrufbeantw.** und drücken Sie .
3. Wählen Sie **AB Einstell.** und drücken Sie .
4. Wählen Sie **Fernabfr.-Code** und drücken Sie .
5. Geben Sie einen zweistelligen Code ein und drücken Sie .





## Nachrichten-Hinweiston

Ist diese Funktion eingeschaltet, piept die Basisstation alle 10 Sekunden, wenn eine neue Mitteilung auf dem Anrufbeantworter vorliegt. Dieser Hinweiston wird nur an der Basisstation ausgegeben. Sie können den Ton durch Drücken einer beliebigen Taste (außer der Ruftaste (Paging) und der Verstärkertaste) für dieses eine Mal ausschalten. Bei der nächsten neuen Nachricht wird er wieder ausgegeben.

1. Drücken Sie im Ruhezustand die Menütaste  .
2. Wählen Sie **Anrufbeantw.** und drücken Sie  .
3. Wählen Sie **AB Einstell.** und drücken Sie  .
4. Wählen Sie **Hinw.ton Nachr** und drücken Sie  .
5. Wählen Sie **Ein** oder **Aus** und drücken Sie  .

## Aufnahmezeit einstellen

Sie können einstellen, wie lang eine Mitteilung im Höchstfall sein darf (1 Minute, 2 Minuten oder 3 Minuten).

1. Drücken Sie im Ruhezustand die Menütaste  .
2. Wählen Sie **Anrufbeantw.** und drücken Sie  .
3. Wählen Sie **AB Einstell.** und drücken Sie  .
4. Wählen Sie **Aufzeichn.zeit** und drücken Sie  .
5. Wählen Sie einen Wert aus der Liste und drücken Sie  .

## Fernbedienung des Anrufbeantworters

Um auf Ihren Anrufbeantworter von einem entfernten MFV-fähigen Telefon zugreifen zu können, müssen Sie den zweistelligen Fernabfrage-Code eingeben.

1. Wählen Sie Ihren Anschluss von einem MFV-fähigen Telefon.
2. Ist der Anrufbeantworter eingeschaltet, wird der Anruf nach der voreingestellten Anzahl Klingelsignale angenommen. Ist der Anrufbeantworter ausgeschaltet, wird der Anruf nach ca. 16 Klingelsignalen angenommen.
3. Geben Sie den zweistelligen Fernabfrage-Code ein. Sie hören einen Quittungston.
4. Drücken Sie die entsprechende Taste für die folgenden Möglichkeiten:
  - **Taste 2** - Alle Nachrichten abspielen
  - **Taste 4** - Zurück zur vorherigen Nachricht (während Wiedergabe)
  - **Taste 5** - Nachricht löschen (während Wiedergabe)
  - **Taste 6** - Nächste Nachricht abspielen (während Wiedergabe)
  - **Taste 7** - Anrufbeantworter einschalten
  - **Taste 9** - Anrufbeantworter ausschalten.

# Anhang

## Falls Probleme auftauchen

Bei technischen Problemen können Sie sich an unsere Service-Hotline wenden. Die Rufnummer finden Sie auf unserer Website [www.amplicomms.com](http://www.amplicomms.com)

Bei Garantieansprüchen wenden Sie sich an Ihren Fachhändler. Die Garantiezeit beträgt 2 Jahre.

**Manche Probleme lassen sich lösen, indem man das Telefon ausschaltet. Trennen Sie das Netzteil der Basisstation für etwa 20 Minuten vom Netz und nehmen Sie die Akkus aus dem Mobilteil. Wenn Sie dann die Basisstation wieder anschließen und die Akkus einlegen, ist das Problem möglicherweise wieder behoben.**

## Sicherheitsinformationen

Bitte lesen Sie diese Bedienungsanleitung sorgfältig.

## Bestimmungsgemäße Verwendung

Dieses analoge Telefon ist für den Anschluss an ein öffentliches Fernsprechnetzt oder eine zugelassene private Telefonanlage bestimmt. Jegliche andere Verwendung gilt als nicht bestimmungsgemäßer Gebrauch. Eigenmächtige Änderungen oder Umbauten sind nicht erlaubt. Auf keinen Fall dürfen Sie selbst Reparaturen durchführen.

## Aufstellungsort

Stellen Sie das Telefon folgendermaßen auf:

- Auf eine trockene, flache und feste Unterlage
- So, dass das Netzkabel nicht zur Stolperfalle wird
- Mindestens einen Meter von anderen elektrischen Geräten entfernt
- Gut geschützt vor Rauch, Staub, Vibration, Chemikalien, Feuchtigkeit, Hitze und direkter Sonneneinstrahlung.

**Beachten Sie bitte, dass das Steckernetzteil stets zugänglich sein muss.**

## Stromversorgung

**Wichtig: Benutzen Sie unbedingt nur das mit dem PowerTel 2780 gelieferte Netzteil.**

## Energiesparendes Netzteil

Das zum Lieferumfang gehörige Netzteil erfüllt die Öko-Design-Anforderungen der EU für energiebetriebene Produkte (Direktive 2005/32/EG). Der Energieverbrauch ist deshalb sowohl im Betriebs- als auch im Bereitzustand deutlich geringer als bei den Netzteilen älterer Modelle.

# Medizinische Geräte und Gefahren

Verwenden Sie Ihr Telefon nicht:

- In der Nähe von Notfall- oder intensivmedizinischen Geräten
- Während eines Gewitters

Wenn Sie einen Herzschrittmacher tragen, sollten Sie unbedingt Ihren Arzt fragen, bevor Sie dieses Produkt verwenden.

## Akkus/Batterien

Werfen Sie Akkus/Batterien auf keinen Fall ins Feuer oder in Wasser.

## Kompatibilität mit Hörgeräten

Dieses Telefon ist mit den meisten Hörgeräten kompatibel. Wir können allerdings nicht garantieren, dass dieses Telefon mit jedem Hörgerät in vollem Umfang nutzbar ist.

## Entsorgung

Wollen Sie Ihr Gerät entsorgen, bringen Sie es zur Sammelstelle Ihres kommunalen Entsorgungsträgers (z. B. Wertstoffhof). Nach dem Elektro- und Elektronikgerätegesetz sind Besitzer von Altgeräten gesetzlich verpflichtet, alte Elektro- und Elektronikgeräte einer getrennten Abfallerfassung zuzuführen. Das nebenstehende Symbol bedeutet, dass Sie das Gerät auf keinen Fall in den Hausmüll werfen dürfen!



## Gefährdung von Gesundheit und Umwelt durch Akkus und Batterien!

Akkus und Batterien nie öffnen, beschädigen, verschlucken oder in die Umwelt gelangen lassen. Sie können giftige und umweltschädliche Schwermetalle enthalten. Sie sind gesetzlich verpflichtet, Akkus und



Batterien beim batterievertreibenden Handel sowie bei zuständigen Sammelstellen, die entsprechende Behälter bereitstellen, sicher zu entsorgen und keinesfalls in den Hausmüll zu geben. Die Entsorgung ist unentgeltlich.

Lithium-Akkus und Akkupacks jedweder Art sollten nur im entladenen Zustand abgegeben werden. Treffen Sie unbedingt Vorsorge gegen Kurzschlüsse, z. B. durch das Isolieren der Pole mit Klebestreifen, da ansonsten das Risiko eines Brandes besteht.

Verpackungsmaterialien entsorgen Sie entsprechend den lokalen Vorschriften.



## Technische Daten

Standard	DECT
Stromversorgung (Basisstation)	Eingang: 100-240V 50/60Hz Ausgang: 6 VDC 800 mA Hersteller und Modell (EU-plug): Chousen, CS6F60080FGF Tenpao, S006MV0600080
Reichweite	Im Freien: ca. 300 m, Innen: ca. 50 m
Standby	Bis zu 100 Std.
Max. Gesprächsdauer	Bis zu 10 Std.
Maximale Hörerlautstärke	+40dB
Akkus	3 x AAA 1,2V 500mAh NiMH Hersteller und Modell: GPI , VT50AAAHC Corun, NI-MHAAAJ500
Wählmodus	Tonwahl (DTMF), Impulswahl

Flashzeit	Kurz (100 ms), Mittel (250 ms), Lang (600 ms),
Optimale Umgebungstemp.	0 °C bis 45 °C
Optimale relative Luftfeuchte	20 % bis 80 %

**Verwenden Sie ausschließlich die mitgelieferten Netzteile und Akkus!**

## Wartung

- Reinigen Sie die Oberfläche des Geräts immer mit einem weichen, flusenfreien Tuch.
- Verwenden Sie niemals Reinigungs- oder Lösungsmittel.

## Garantie

AMPLICOMMS-Geräte werden nach neuesten Produktionsverfahren hergestellt und geprüft. Die Verwendung sorgfältig ausgewählter Materialien und hochentwickelter Technologien gewährleistet einen störungsfreien Betrieb und eine lange Lebensdauer. Die Garantiebedingungen gelten nicht, wenn die Ursache für eine Störung im Gerät beim Fernsprechnetzbetreiber oder in einer eventuell zwischengeschalteten Nebenstellenanlage liegt. Die Garantie gilt nicht für die in den Produkten verwendeten wiederaufladbaren Batterien, Akkus oder Akkupacks. Die Garantiezeit beträgt 24 Monate ab dem Datum des Kaufs. Innerhalb der Garantiezeit werden alle Mängel, die auf Material- oder Herstellungsfehler zurückzuführen sind, kostenlos behoben. Der Garantieanspruch erlischt nach Eingriffen des Käufers oder durch Dritte. Schäden, die durch unsachgemäße Behandlung oder Bedienung, falsche Platzierung oder Lagerung, unsachgemäße Anschlüsse oder Installation, höhere Gewalt oder sonstige äußere Einflüsse entstehen, fallen nicht

unter die Garantieleistung.

Wir behalten uns das Recht vor, bei Reklamationen defekte Teile zu reparieren oder auszutauschen bzw. ein Ersatzgerät bereitzustellen. Ausgetauschte Teile oder Geräte gehen in unser Eigentum über. Schadenersatzansprüche sind ausgeschlossen, es sei denn, dem Hersteller kann Vorsatz oder grobe Fahrlässigkeit nachgewiesen werden.

Sollte Ihr Gerät während der Garantiezeit einen Defekt aufweisen, wenden Sie sich bitte unter Vorlage Ihres Kaufbelegs an das Geschäft, in dem Sie Ihr AMPLICOMMS-Gerät erworben haben. Alle Gewährleistungsansprüche nach diesen Bestimmungen sind ausschließlich gegenüber dem Fachhändler geltend zu machen.

Zwei Jahre nach dem Kauf der Produkte können keine Garantieansprüche mehr geltend gemacht werden.

## Konformitätserklärung

Dieses Gerät erfüllt die Anforderungen der  
EU-Richtlinie: 2014/53/EU.



Die Konformität mit der vorgenannten Richtlinie wird durch das CE-Zeichen auf dem Gerät bestätigt.

Die komplette Konformitätserklärung können Sie kostenlos von unserer Website unter **[www.amplicomms.com](http://www.amplicomms.com)** herunterladen.



# Table des matières

<b>Mise en service</b> . . . . .	<b>46</b>
Vérifier le contenu de l'emballage . . . . .	46
<b>Mise au point du système</b> . . . . .	<b>46</b>
Emplacement du téléphone . . . . .	46
Raccorder la station de base . . . . .	47
Mise en service du mobile . . . . .	48
<b>Organes de commande</b> . . . . .	<b>50</b>
Mobile . . . . .	50
Station de base . . . . .	53
<b>Symboles sur l'écran</b> . . . . .	<b>55</b>
<b>Navigation dans le menu</b> . . . . .	<b>56</b>
Ouvrir le menu principal . . . . .	56
Structure du menu . . . . .	56
<b>Première mise en service</b> . . . . .	<b>58</b>
<b>Téléphoner</b> . . . . .	<b>59</b>
Appeler, prendre un appel et raccrocher . . . . .	59
Fonction mains-libres . . . . .	59
Assistant audio . . . . .	59
Égaliseur . . . . .	59
Régler le volume . . . . .	60
Eteindre le microphone . . . . .	60
Désactiver le signal sonore . . . . .	60
Recomposition . . . . .	60
Journal des appels . . . . .	61
Composition en chaîne . . . . .	61
Appel mobile (appel collectif/ « Paging ») . . . . .	62
Transfert interne de conversation externe . . . . .	62
Conversation interne . . . . .	63
Conférence . . . . .	63

<b>Répertoire</b> .....	<b>64</b>
Créer un élément du répertoire .....	64
Utiliser les éléments du répertoire .....	64
<b>Rappels</b> .....	<b>65</b>
Ajouter un rappel .....	65
Vérifier les rappels .....	66
Supprimer un rappel .....	66
<b>Réglages</b> .....	<b>66</b>
Sonneries .....	66
Signaux sonores .....	66
Régler heure/date .....	67
Régler le format de l'heure .....	67
Régler le format date .....	67
Régler la langue d'affichage .....	68
Régler la langue pour annonces .....	68
Supprimer l'affichage MWI .....	68
Renommer l'appareil .....	69
Synchronisation CID .....	69
Régler le mode de composition .....	69
Régler l'heure flash .....	70
Enregistrer un autre mobile .....	70
Rétablir l'état initial .....	70
Mode veille .....	71
<b>Répondeur</b> .....	<b>71</b>
Activer/Désactiver le répondeur .....	72
Écouter les messages .....	72
Enregistrez votre propre annonce .....	73
Écoute en tiers .....	74
Reprendre un appel .....	75
Effacer les messages .....	75
Enregistrer un mémo .....	75
Régler la temporisation .....	76

Régler le code de consultation à distance . . . . .	76
Signal sonore « message » . . . . .	77
Régler la durée d'enregistrement . . . . .	77
Télécommande du répondeur . . . . .	78
<b>Annexe . . . . .</b>	<b>79</b>
En cas de problèmes . . . . .	79
Consignes de sécurité . . . . .	79
Utilisation conforme aux prescriptions . . . . .	79
Emplacement du téléphone . . . . .	80
Alimentation en courant . . . . .	80
Bloc d'alimentation économique . . . . .	80
Appareils médicaux . . . . .	81
Batteries/piles . . . . .	81
Compatibilité avec les appareils auditifs . . . . .	81
Recyclage . . . . .	81
Données techniques . . . . .	82
Remarques d'entretien . . . . .	83
Garantie . . . . .	83
Déclaration de conformité . . . . .	84

# Mise en service

**Avis important : Lire impérativement les avis de sécurité pages 79sqq. avant la mise en service de votre téléphone.**

## Vérifier le contenu de l'emballage

La livraison d'un PowerTel 2780 comprend :

- 1 station de base
- 1 bloc d'alimentation pour station de base
- 1 téléphone sans fil (mobile)
- 3 accumulateurs AAA NiMH
- 1 couvercle compartiment
- 1 câble de raccordement

**Avis important : N'utiliser que le bloc, le câble et les batteries fournis avec votre PowerTel 2780. Sinon, le bon fonctionnement de votre téléphone n'est pas assuré. Ne pas barrer l'accès au bloc d'alimentation par des meubles ou d'autres objets.**

## Mise au point du système

### Emplacement du téléphone

Placez la station de base près d'une prise murale et de la prise de raccordement du téléphone afin que la longueur du câble soit suffisante. Garder un écart d'env. 1m aux autres appareils électroniques pour prévenir des interférences mutuelles.

La connexion entre station de base et le mobile est assurée par



des signaux radio. La puissance du signal dépend du site. La portée maximale est, en vue libre, 300 m ; à l'intérieur, elle est plus courte en raison de murs ou obstacles pareils.

## **Raccorder la station de base**

1. Introduire la fiche à l'extrémité du câble dans la douille prévue en bas de la station de base et raccorder le bloc à la prise murale.
2. Introduire l'extrémité du câble de raccordement avec la petite fiche dans la douille prévue de la station de base et l'autre extrémité dans la prise du téléphone.

**Avis :** Faire passer les câbles de raccordement par les guidages afin de bien positionner l'appareil sur le support.

Pour les appareils enfichables, la prise (bloc d'alimentation) doit être installée à proximité de l'appareil et facilement accessible.

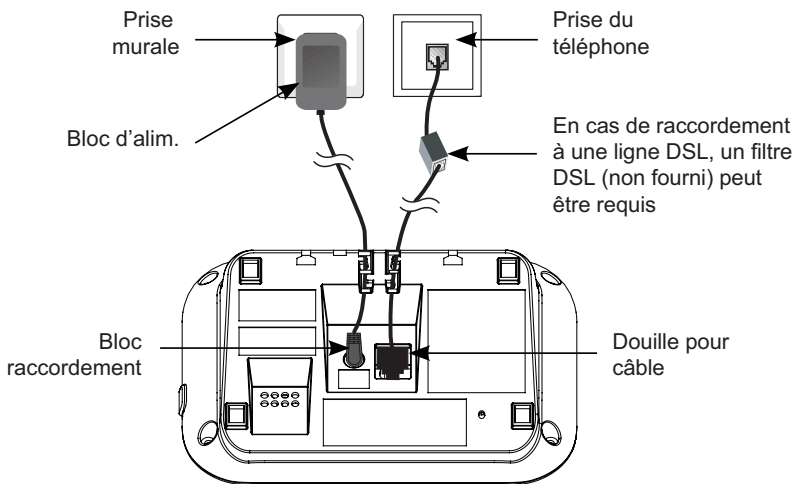

**Avis important : N'utiliser que le bloc, le câble et les batteries fournis avec votre PowerTel 2780. Sinon, le bon fonctionnement de votre téléphone n'est pas assuré. Ne pas barrer l'accès au bloc d'alimentation par des meubles ou d'autres objets.**

## Mise en service du mobile

1. Ouvrir le compartiment batterie et insérez les accumulateurs. Attention à la bonne polarité.
2. Remettre le couvercle du compartiment jusqu'à ce qu'il s'enclenche.

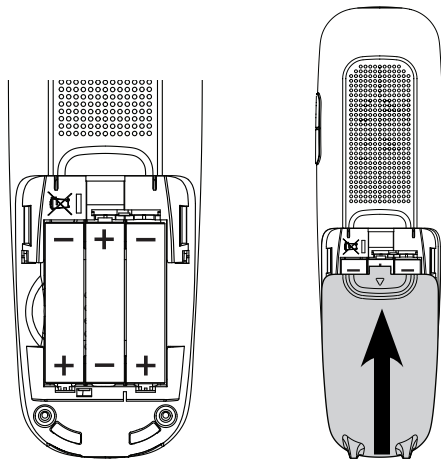

Pour recharger le mobile complètement, il faut le laisser au moins 16 heures dans la station de base (vérifier l'alimentation de la station de base !).

**Avis important : n'utilisez absolument que les accumulateurs livrés. Aussi en cas de remplacement ultérieur, seul ce type de batterie doit être utilisé.**

# Organes de commande

## Mobile

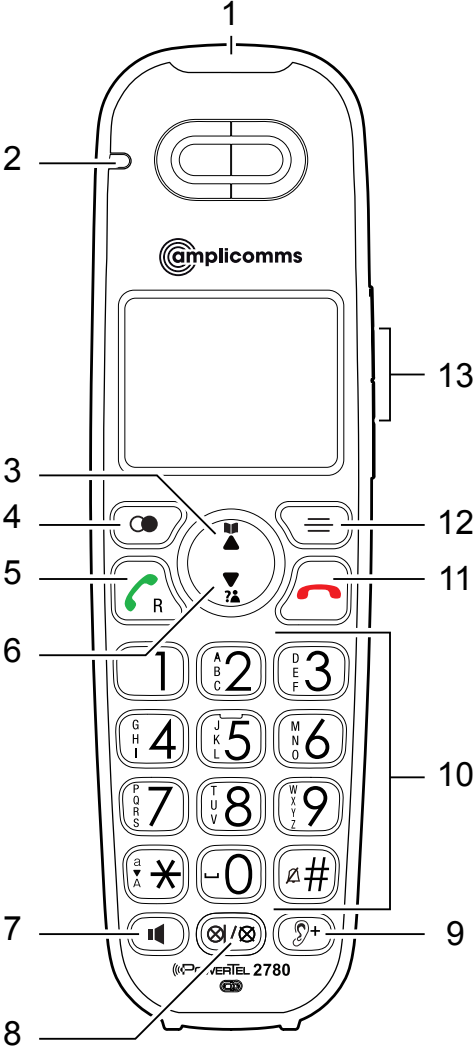

## 1 **Affichage d'appel**

- Clignote lors d'un appel externe ou depuis la station de base.

## 2 **Affichage chargement**

- S'allume durant le chargement du mobile.

## 3 **Répertoire/vers le haut**

- en mode veille : ouvrir le répertoire.
- dans le menu/des listes : vers le haut.
- pour saisir des noms/chiffres : déplacer le curseur vers la droite.

## 4 **Recomposition/Pause**

- en mode veille : ouvrir recomposition / appuis consécutifs pour parcourir la liste.
- durant la saisie du numéro : appui long interrompt la composition.

## 5 **Touche appel/Touche R**

- Appeler ou prendre un appel.
- En cours de conversation : fonctionnalité Flash pour utiliser les caractéristiques réseau.

## 6 **Journal des appels /vers le bas**

- en mode veille : ouvrir le journal des appels.
- dans le menu/des listes : vers le bas.
- pour saisir des noms/chiffres : déplacer le curseur vers la gauche.

## 7 **Touche haut-parleur**

- En mode mains-libres, appeler, prendre un appel.
- En cours de conversation : haut-parleur ON/OFF.

## 8 **Touche muet/Supprimer**

- En cours de conversation : éteindre le microphone
- Lors d'un appel : éteindre le signal sonore (l'appel peut toujours être pris tant que le correspondant ne raccroche pas).

- Supprimer des éléments dans des listes (journal des appels/recomposition/répertoire/rappels).

## 9 **Assistant audio**

- En cours de conversation : améliorer la qualité sonore et augmenter le volume.

## 10 **Clavier**

- Saisie de chiffres ou lettres.
- Prendre des appels entrants avec une touche quelconque.
- **Touche étoile** pour saisie de noms : commutation entre majuscules et minuscules.
- **Touche dièse** en état de veille : appui long pour activer le mode veille /désactiver le mode veille actif.

## 11 **Touche accrocher/terminer**

- en cours de conversation : accrocher.
- dans le menu : terminer la sélection / retour au menu précédent / appui long pour retourner vers le mode veille.
- Lors d'un appel : éteindre le signal sonore (l'appel peut toujours être pris tant que le correspondant ne raccroche pas).
- en mode veille : appui long supprime l'affichage des appels en absence.

## 12 **Menu/Sélection**

- en mode veille : ouvrir le menu.
- dans le menu : sélectionner un élément de menu ou sauvegarder.

## 13 **Touches volume**

- en mode veille : régler le volume sonnerie.
- en cours de conversation/consultation du répondeur : régler le volume

# Station de base

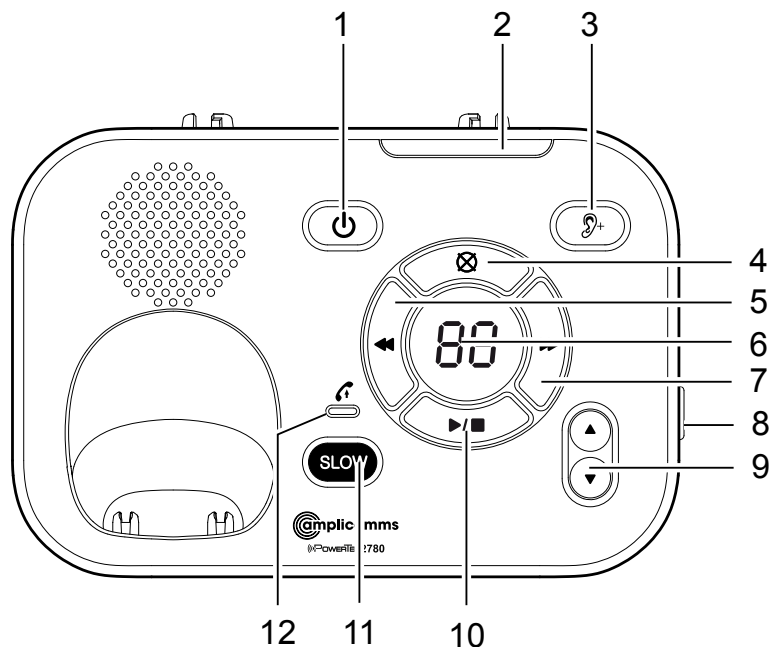

## 1 Répondeur ON/OFF

- Appuyez pour allumer ou éteindre le répondeur. S'allume lorsque le répondeur est sur ON.

## 2 Affichage d'appel

- Clignote lors d'un appel.

## 3 Assistant audio

- en cours de consultation du répondeur : améliorer la qualité sonore et augmenter le volume.

## 4 Touche supprimer

- Supprimer le message, l'annonce ou le rappel en cours.

- 5 **Touche retour**
  - Répéter le message actuel pendant la consultation du répondeur.
  - Appuyez deux fois pour écouter le message précédent.
- 6 **Ecran**
  - Affiche le nombre de messages et autres informations.
- 7 **Touche avant**
  - Aller vers le prochain message pendant la consultation du répondeur.
- 8 **Touche appel**
  - en état de veille : appuyez pour appeler tous les mobiles enregistrés.
- 9 **Touches volume**
  - en mode veille : régler le volume sonnerie.
  - en cours de consultation du répondeur : régler le volume.
- 10 **Touche Start/Stop**
  - Commencer/Terminer la consultation du répondeur.
- 11 **Touche « Slow »**
  - Ralentit l'écoute des messages sur le répondeur.
- 12 **Affichage « En fonction »**
  - S'allume lors d'un appel, une conversation ou lorsque le répondeur prend un appel.
  - S'allume lorsqu'un mobile est enregistré.
  - Clignote lorsque des mobiles sont déconnectés.
  - Clignote lorsqu'un autre appareil (mobile) est déjà connecté.



# Symboles sur l'écran



Batterie faible, recharger.



Batterie complètement chargée.



Capacité batterie env. 2/3.



Capacité batterie env. 1/3.



Fonction mains-libres activée.



Signal sonore éteint.



Nouveau message sur votre répondeur  
(en fonction de l'opérateur réseau).

**MUTE**

Microphone éteint.

**NEW**

Nouvel élément dans la journal des appels.

**ANS ON**

Répondeur activé.









Nouveau(x) message(s) sur le répondeur.

# Navigation dans le menu

Ce chapitre décrit comment vous pouvez accéder aux fonctions du téléphone via le menu.

## Ouvrir le menu principal

1. Appuyez sur .
2. Sélectionner avec  et  l'élément de menu désiré et appuyez sur .
3. Appuyez sur  pour suspendre l'action, retourner vers l'élément précédent ou sortir du menu.
4. Maintenir  pressé pour retourner vers l'état de veille.

**Avis :** Manque de tout appui sur une touche pendant 30 sec, l'appareil reprend automatiquement le mode veille.

## Structure du menu

Écou. mess.

Répondeur

- Annonce
- Eff ts anciens
- Enr. mémo
- Rép. E/H fonc.
- Rég. répondeur

Interphone (uniquement pour plusieurs combinés enregistrés)

Répertoire

- Réviser
- Ajout. contact

Rép afficheur

- Réviser
- Eff ts appels



Rappel

- Révision
- Rég un appel
- E/H fonction





Sonneries	Vol. Sonnerie
	Tonal.sonnerie
Sons	Tonal touches
	Pile faible
	Hors portée
Rég.date/heure	
Format heure	
Format date	
Réglages	Langue LCD
	Langue vocale
	Ann. B. vocale
	Renomer comb.
	Sync heure aff
	Type compo.
	Heure flash
Réinitialiser	

# Première mise en service

Dans l'état initial (comme expédié), la langue de menu est l'ALLEMAND.

1. Sur l'écran apparaît **DATUM EINST.**
2. Entrez la date (jour/mois/année) et appuyez sur .
3. Entrez l'heure actuelle (heures/minutes) et appuyez sur .

## Réglage de la langue

1. Appuyez sur .
2. Sélectionnez **Einstellungen** et appuyez sur .
3. Appuyez sur  pour sélectionner **Displaysprache**.
4. Sélectionnez une langue et appuyez sur .
5. Appuyez sur  pour confirmer votre sélection.

# Téléphoner

## Appeler, prendre un appel et raccrocher

### Appeler

Composer le numéro un et appuyez sur  ou .

- ou bien -

Appuyez sur  ou . Lorsque vous entendez la tonalité, composez le numéro.

### Prendre des appels

Appuyez sur  ou  ou une touche numérotée quelconque.

### Terminer la conversation

Appuyez sur  ou insérer le mobile dans la station de base / recharge.

## Fonction mains-libres

Appuyez en cours de conversation sur la touche . Pour désactiver cette fonction, appuyez de nouveau sur la touche.

## Assistant audio





Cette fonction améliore la qualité sonore et augmente le volume dans le récepteur. Appuyez pendant une conversation sur la touche .

**ATTENTION: Le volume est très élevé!**

Pour désactiver cette fonction, appuyez de nouveau sur la touche.

## Égaliseur

Avec cette fonction, vous pouvez modifier la qualité sonore du récepteur et du haut-parleur.

1. Appuyez en cours de conversation sur la touche .
2. Appuyez  pour accéder au réglage.
3. Sélectionnez **Naturel**, **Aigü 1**, **Aigü 2** ou **Grave** et appuyez  pour sauvegarder le réglage.

## Régler le volume

Appuyez en cours de conversation sur les touches volume latérales.

## Eteindre le microphone

Vous pouvez éteindre le microphone de sorte que votre interlocuteur au téléphone ne vous entende pas.

Appuyez en cours de conversation sur . Pour allumer le microphone, appuyez sur  à nouveau.







## Désactiver le signal sonore

Lors d'un appel entrant, vous pouvez désactiver le signal sonore sans que la connexion soit coupée. On pourra toujours prendre l'appel tant que le correspondant n'aura pas raccroché. Lors du prochain appel, le téléphone sonnera de manière normale.

Appuyez sur .

## Recomposition

Votre téléphone sauvegarde les 10 derniers numéros composés dans une liste.





1. Appuyez en mode veille sur .
2. Sélectionnez avec  et  ou par plusieurs appuis sur  l'élément voulu.
3. Appuyez sur  ou  pour composer le numéro.

## Journal des appels

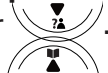

**Avis:** Cette fonction n'est disponible que lorsque votre opérateur réseau a activé la fonctionnalité CLIP (affichage du numéro du correspondant chez l'interlocuteur). Pour de plus amples informations, contactez l'opérateur réseau.

Les numéros des appels entrants sont insérés dans le journal des appels. En cas de nouveaux éléments, apparaît un message sur l'écran.

### Rappel depuis le journal des appels

1. Appuyez en mode veille sur .
2. Sélectionnez avec  et  l'élément voulu.
3. Appuyez sur  ou  pour composer le numéro.



### Sauvegarder un numéro du journal des appels dans le répertoire

1. Ouvrez le journal des appels et sélectionnez un élément.
2. Appuyez sur .
3. Modifiez éventuellement le numéro et appuyez sur .
4. Saisissez un nom et appuyez sur .



## Composition en chaîne

Utilisez cette fonction pour sélectionner, au cours d'une conversation, un numéro présent dans le répertoire, la recomposition ou le journal des appels.

### Élément répertoire/journal appels

1. Appuyez, en cours de conversation, sur la touche menu .
2. Sélectionnez **Répertoire** ou **Journal appels** et appuyez sur .
3. Sélectionnez l'élément voulu et appuyez sur  pour composer le numéro.

## Élément recomposition

1. Appuyez, en cours de conversation, sur .
2. Sélectionner avec les touches multidirectionnelles ou par plusieurs appuis sur  l'élément voulu et appuyer sur  pour composer le numéro.

## Appel mobile (appel collectif/ « Paging »)



Vous pouvez chercher un mobile disparu ou signaler à l'utilisateur d'un mobile que vous voudriez lui parler en déclenchant un signal sonore depuis la station de base.

### Déclencher un appel collectif

Appuyez sur la touche d'appel sur le côté droit de la station de base ; tous les mobiles enregistrés sont appelés.





### Arrêter l'appel collectif

**A la station de base** : appuyez encore une fois sur la touche d'appel.

**A partir du mobile** : appuyez sur  ou  ou une touche quelconque ou mettez le mobile dans la station de base / recharge.

## Transfert interne de conversation externe





Vous pouvez passer une conversation externe d'un mobile à un autre enregistré sur la même station de base.

1. Appuyez en cours de conversation sur , sélectionnez **Transfert** et appuyez sur .  
En cas d'un seul mobile enregistré, ce mobile sonne tout de suite. Si plusieurs mobiles sont enregistrés, sélectionnez l'appareil voulu et appuyez sur .
2. Pour prendre l'appel, appuyez sur  ou  ou une touche quelconque.







## Conversation interne

Vous pouvez mener des conversations internes entre deux mobiles. Ces conversations sont gratuites.

1. Appuyez sur la touche menu  , sélectionnez **Interphone** et appuyez sur  .  
Si les 2 appareils sont disponibles, l'autre sonne tout de suite. Si plusieurs mobiles sont enregistrés, choisissez l'appareil voulu et appuyez sur  .
2. Pour prendre l'appel, appuyez sur  ou  ou une touche quelconque.

## Conférence





Vous pouvez configurer une conférence à trois avec deux combinés et un partenaire d'appel externe.

1. Vous menez une conversation externe.
2. Appuyez sur la touche menu  , sélectionnez **Interphone** et appuyez sur  .  
Si les 2 appareils sont disponibles, l'autre sonne tout de suite. Si plusieurs mobiles sont enregistrés, choisissez l'appareil voulu et appuyez sur  .
3. Si l'appel interne a été accepté, appuyez sur  .
4. Sélectionnez **Partager appel** et appuyez sur  .  
La conférence est configurée.

# Répertoire

Le répertoire permet la sauvegarde de 100 éléments maximum utilisables pour tous les appareils. Vous trouvez un élément du répertoire en insérant la première lettre du nom sauvegardé avec les touches. Le cas échéant, sélectionnez l'élément voulu avec les touches multidirectionnelles.

## Créer un élément du répertoire

1. Appuyez en mode veille sur la touche menu .
2. Sélectionnez **Répertoire** et appuyez sur .
3. Sélectionnez **Ajouter contact** et appuyez sur .
4. Insérez le numéro  
- ou bien -  
reprenez un numéro de la recomposition. Appuyez sur , choisissez l'élément voulu et appuyez sur .
5. Appuyez sur .
6. Insérez le nom et appuyez sur .



## Utiliser les éléments du répertoire

Ouvrez le répertoire () et sélectionnez l'élément voulu.



### Passer un appel

Appuyez sur  ou .

### Modifier

Appuyez sur . Modifiez l'élément et appuyez sur .

### Effacer

Appuyez sur . Confirmez la question de sécurité avec .



# Rappels

Avec cette fonction, vous pouvez vous faire rappeler, par un message sauvegardé sur le répondeur, des choses importantes. Les rappels peuvent être faits une seule fois ou bien tous les jours, semaines ou mois.





Vous pouvez sauvegarder jusqu'à 9 rappels. La durée maxi d'un rappel est de 4 minutes. La capacité totale du répondeur pour des messages et rappels est d'env. 30 min. Lorsque vous avez créé un rappel, le mobile vous informe, au moment venu, par un signal sonore et un message sur l'écran, de ce rappel.

Ecoutez le message de rappel toujours jusqu'à la fin. Ensuite, le téléphone retourne en mode veille.



## Ecouter un rappel

Lorsque le signal retentit, appuyez sur  ou .

## Ajouter un rappel

1. Appuyez en mode veille sur la touche menu .
2. Sélectionnez **Rappel** et appuyez sur .
3. Sélectionnez **Rég. un rappel** et appuyez sur .
4. Insérez jour, mois et année pour le rappel et appuyez sur .
5. Insérez l'heure et appuyez sur .
6. Enregistrez, après la tonalité, votre message de rappel avec le microphone. Arrêtez l'enregistrement avec la **touche 5**.
7. Sélectionnez la fréquence voulue et appuyez sur .

## Vérifier les rappels







1. Appuyez en mode veille sur la touche menu .
2. Sélectionnez **Rappel** et appuyez sur .
3. Sélectionnez **Révision** et appuyez sur .
4. Les rappels suivent l'un après l'autre. Avec **touche 6**, vous pouvez passer au rappel suivant. Appuyez sur **touche 4** pour faire répéter le rappel actuel. Appuyez **deux fois** sur **touche 4** pour faire répéter l'appel précédent.

## Supprimer un rappel





1. Appuyez, durant le rappel actif, sur .

## Réglages

### Sonneries

1. Appuyez en mode veille sur la touche menu .
2. Sélectionnez **Sonneries** et appuyez sur .
3. Sélectionnez **Vol. Sonnerie** et appuyez sur . Insérez le volume désiré et appuyez sur .  
- ou bien -  
Sélectionnez **Tonal.sonnerie** et appuyez sur .
- Sélectionner une mélodie et appuyez sur .





### Signaux sonores

1. Appuyez en mode veille sur la touche menu .
2. Sélectionnez **Sons** et appuyez sur .
  - **Tonal touches** : Réglez le volume désiré et appuyez sur .
  - **Pile faible** : Activer ou désactiver le signal sonore pour une batterie presque vide et appuyez sur .



- **Hors portée** : Activer ou désactiver le signal sonore pour une distance critique de la station de base et appuyez sur  .

## Régler heure/date



Les éléments dans le journal des appels ainsi que les messages sur le répondeur indiquent l'heure et la date de l'appel. Pour la bonne lecture des rappels, il est important d'avoir réglé correctement l'heure et la date.

1. Appuyez en mode veille sur la touche menu  .
2. Sélectionnez **Rég.date/heure** et appuyez sur  .
3. Insérez jour, mois et année et appuyez sur  .
4. Insérez l'heure et les minutes et appuyez sur  .

## Régler le format de l'heure





1. Appuyez en mode veille sur la touche menu  .
2. Sélectionnez **Format heure** et appuyez sur  .
3. Sélectionnez **12 HEURES** ou **24 HEURES** et appuyez sur  .

## Régler le format date

1. Appuyez en mode veille sur la touche menu  .
2. Sélectionnez **Format date** et appuyez sur  .
3. Sélectionnez **JJ/MM/AA** ou **MM/DD/YY** et appuyez sur  .





## Régler la langue d'affichage

Ce réglage vous permet de déterminer la langue des affichages sur l'écran (menu).

1. Appuyez en mode veille sur la touche menu .
2. Sélectionnez **Réglages** et appuyez sur .
3. Sélectionnez **Langue LCD** et appuyez sur .
4. Sélectionnez la langue voulue et appuyez sur .
5. Confirmez la question de sécurité avec .





## Régler la langue pour annonces

Ce réglage vous permet de définir la langue des annonces standard pré-réglées du répondeur.

1. Appuyez en mode veille sur la touche menu .
2. Sélectionnez **Réglages** et appuyez sur .
3. Sélectionnez **Langue vocale** et appuyez sur .
4. Sélectionnez la langue pour les annonces du répondeur et appuyez sur .





## Supprimer l'affichage MWI

MWI signifie « Message Waiting Indication », cela indique la signalisation d'un nouveau message dans une boîte vocale éventuellement mise à disposition par votre opérateur réseau. En suivant les étapes décrites ci-dessous, vous pouvez supprimer la signalisation dans l'écran sans supprimer le message lui-même. Pour de plus amples informations, contactez votre opérateur réseau.

1. Appuyez en mode veille sur la touche menu .
2. Sélectionnez **Réglages** et appuyez sur .
3. Sélectionnez **Ann. B. vocale** et appuyez sur .
4. Confirmez la question de sécurité avec .





## Renommer l'appareil

Vous pouvez modifier le nom du mobile.

1. Appuyez en mode veille sur la touche menu .
2. Sélectionnez **Réglages** et appuyez sur .
3. Sélectionnez **Renommer comb.** et appuyez sur .
4. Supprimez les noms existants avec  et insérez les nouveaux noms.
5. Appuyez sur .





## Synchronisation CID

Si vous avez une synchronisation de la part de votre opérateur réseau, la date et l'heure sont automatiquement réglées pour des appels entrants. Vous pouvez activer ou désactiver la synchronisation. Pour de plus amples informations, contactez votre opérateur réseau.

1. Appuyez en mode veille sur la touche menu .
2. Sélectionnez **Réglages** et appuyez sur .
3. Sélectionnez **Sync heure aff** et appuyez sur .
4. Sélectionnez **En fonction** ou **Hors fonction** et appuyez sur .





## Régler le mode de composition

Le mode de composition usuel pour des lignes analogues est DTMF (« Touch-Tone »). Pour certaines installations anciennes, il faut changer de mode de composition (« composition par impulsions »). Pour les informations relatives, voir le manuel de votre installation.

1. Appuyez en mode veille sur la touche menu .
2. Sélectionnez **Réglages** et appuyez sur .
3. Sélectionnez **Type compo.** et appuyez sur .
4. Sélectionnez **Touch-Tone** ou **Impulsions** et appuyez sur .

## Réglage heure flash

Pour pouvoir utiliser les caractéristiques réseau, il faut un signal flash d'une durée définie. Pour les informations sur les caractéristiques disponibles et la durée nécessaire, contactez votre opérateur réseau.

1. Appuyez en mode veille sur la touche menu .
2. Sélectionnez **Réglages** et appuyez sur .
3. Sélectionnez **Heure flash** et appuyez sur .
4. Sélectionnez **Court, Medium** ou **Long** et appuyez sur .



## Enregistrer un autre mobile

A partir de votre station de base, vous pouvez utiliser 5 mobiles. Les mobiles neufs (PowerTel 2701, disponible comme accessoire) doivent être enregistrés préalablement.

### Enregistrer un PowerTel 2701 neuf :

1. Insérer le nouveau mobile dans la station de base. Peu après, le mobile est enregistré.

## Rétablir l'état initial



1. Appuyez en mode veille sur la touche menu .
2. Sélectionnez **Réinitialiser** et appuyez sur .
3. Confirmez la question de sécurité avec .



## Mode veille

Vous pouvez régler le « mode veille » pour une durée définie (1–12 heures). Pendant ce temps-la, tous les signaux sonores (sauf « Paging ») et l'écoute en tiers de messages sur le répondeur sont inactivés.

Lorsque vous activez le mode veille, le répondeur s'active automatiquement. La durée réglée pour le mode veille expirée, le répondeur reste actif.

1. Appuyez en état de veille sur la **touche dièse**  et maintenez-la pressée pour env. 3 sec.
2. Insérez la durée voulue (1 – 12) et appuyez sur  .

Pour désactiver le mode veille, appuyez sur la **touche dièse**  et maintenez-la pressée pour env. 3 sec.

## Répondeur

Le répondeur peut sauvegarder jusqu'à 99 messages.

La durée maxi d'un message est de 3 min (réglable, voir ci-dessous). La durée totale d'enregistrement pour messages, mémos et rappels est de 30 min. Pour assurer une capacité suffisante pour de nouveaux messages, il faudra effacer d'anciens messages. En cas de mémoire insuffisante pour de nouveaux messages, le répondeur n'accepte plus les annonces.





Dans l'état initial, le répondeur est déjà doté d'une annonce que vous pouvez remplacer par une annonce personnelle (voir ci-dessous).

# Activer/Désactiver le répondeur

## A partir de la station de base

Appuyez sur .

## A partir du mobile

1. Appuyez en mode veille sur la touche menu .
2. Sélectionnez **Répondeur** et appuyez sur .
3. Sélectionnez **Rép. E/H fonc.** et appuyez sur .
4. Sélectionnez **En fonction** ou **Hors fonction** et appuyez sur .







# Ecouter les messages

## A partir de la station de base



Appuyez .

S'il existe d'anciens et de nouveaux messages, vous pourrez sélectionner les anciens ou les nouveaux messages. S'il n'existe que d'anciens ou de nouveaux messages, ils seront lus directement.

Durant la lecture d'un message, vous pouvez :

- régler le volume avec .
- avec  passer au message suivant.
- avec  retourner au début du message actuel. Appuyez deux fois sur  pour passer au message précédent.
- avec  effacer le message actuel.
- avec  arrêter ou continuer la lecture.
- avec  réduire la vitesse de lecture.

## A partir du mobile







1. Appuyez en mode veille sur la touche menu .
2. Appuyez  pour choisir **Écou. mess..**  
S'il existe d'anciens et de nouveaux messages, vous pourrez sélectionner les anciens ou les nouveaux messages. S'il

n'existe que d'anciens ou de nouveaux messages, ils seront lus directement.

Durant la lecture d'un message, vous pouvez :





- régler le volume avec les touches latérales,
- passer, avec la **touche 6**, au message suivant,
- retourner, avec la **touche 4**, au début du message actuel.

Appuyez deux fois sur la **touche 4** pour retourner au message précédent.

- avec  effacer le message actuel.
- avec  commuter entre lecture via le récepteur ou le haut-parleur.
- avec  améliorer la lecture dans le récepteur.
-  pour rappeler le correspondant. Confirmez la question de sécurité avec . Si vous ne voulez pas rappeler, appuyez sur .





## Enregistrez votre propre annonce

Votre propre annonce peut durer jusqu'à 90 sec. Les annonces de moins de 2 sec ne sont pas sauvegardées.

1. Appuyez en mode veille sur la touche menu .
2. Sélectionnez **Répondeur** et appuyez sur .
3. Appuyez  pour choisir **Annonce**.
4. Appuyez  pour choisir **Enr nouv ann..**
5. Enregistrez votre annonce après le bip et appuyez finalement sur la **touche 5**.

## Ecoute en tiers

Vous pouvez permettre l'écoute de messages entrants sur la station de base et sur le mobile ou leur enregistrement silencieux. Ce réglage s'applique toujours pour les deux appareils à la fois.

1. Appuyez en mode veille sur la touche menu .
2. Sélectionnez **Répondeur** et appuyez sur .
3. Sélectionnez **Rég. répondeur** et appuyez sur .
4. Sélectionnez **Filt. d'appel** et appuyez sur .
5. Sélectionnez **En fonction** ou **Hors fonction** et appuyez sur .

### A partir de la station de base



Cette fonction activée et l'appel pris par le répondeur, l'annonce ainsi que le message du correspondant sont émis par le haut-parleur.

Vous pouvez entretemps :

- régler le volume avec ,
- avec  désactiver temporairement l'écoute.

### A partir du mobile

Cette fonction activée et l'appel pris par le répondeur, vous pouvez écouter le message (appui sur ) via le haut-parleur. Vous pouvez entretemps :

- régler le volume de lecture avec les touches volume (au bord du mobile),
- avec  désactiver cette fonction temporairement,
- avec  activer temporairement l'écoute lorsque cette fonction est généralement inactivée,
- avec  commuter entre lecture via le récepteur ou le haut-parleur.





## Reprendre un appel

Le répondeur ayant déjà pris un appel, vous pouvez, en raison du message du correspondant, reprendre l'appel.

Appuyez sur  ou .



## Effacer les messages

Seuls les messages anciens (déjà lus) peuvent être effacés.

1. Appuyez en mode veille sur la touche menu .
2. Sélectionnez **Répondeur** et appuyez sur .
3. Sélectionnez **Eff ts anciens** et appuyez sur .
4. Confirmez la question de sécurité avec .





## Enregistrer un mémo

Un mémo est un message enregistré par soi-même pouvant être laissé à des tiers qui utilisent également ce même répondeur. Les mémos sont signalés comme de nouveaux messages et traités comme des messages « normaux » et peuvent donc être lus et effacés de la même manière.

1. Appuyez en mode veille sur la touche menu .
2. Sélectionnez **Répondeur** et appuyez sur .
3. Sélectionnez **Enr. mémo** et appuyez sur .
4. Enregistrez votre mémo après le bip et appuyez finalement sur la **touche 5**.





## Régler la temporisation

Vous pouvez régler le nombre de signaux sonores (2, 4, 6, 8 ou 10) après lesquels le répondeur prend un appel.

1. Appuyez en mode veille sur la touche menu .
2. Sélectionnez **Répondeur** et appuyez sur .
3. Sélectionnez **Rég. répondeur** et appuyez sur .
4. Sélectionnez **No. sonnerie** et appuyez sur .
5. Sélectionnez une valeur de la liste et sur .





## Régler le code de consultation à distance

Pour la consultation de votre répondeur à distance (possible de tous les téléphones pouvant émettre des signaux DTMF), il faut un code spécifique pour pouvoir consulter les messages. Le code préréglé est « 00 ». Vous pouvez prendre un code quelconque entre « 00 » et « 99 ».

1. Appuyez en mode veille sur la touche menu .
2. Sélectionnez **Répondeur** et appuyez sur .
3. Sélectionnez **Rég. répondeur** et appuyez sur .
4. Sélectionnez **Code d'accès** et appuyez sur .
5. Entrer un code à deux chiffres et appuyez sur .





## Signal sonore « message »

Cette fonction désactivée, la station de base émet un bip toutes les 10 secondes lorsqu'un nouveau message se trouve sur le répondeur. Ce signal sonore n'est émis que sur la station de base. Vous pouvez désactiver le signal en appuyant sur une touche quelconque (sauf la touche appel (« Paging »)). Lors du prochain nouveau message, le signal sera réactivé.

1. Appuyez en mode veille sur la touche menu  .
2. Sélectionnez **Répondeur** et appuyez sur  .
3. Sélectionnez **Rég. répondeur** et appuyez sur  .
4. Sélectionnez **Ton alerte mes** et appuyez sur  .
5. Sélectionnez **En fonction** ou **Hors fonction** et appuyez sur  .

## Régler la durée d'enregistrement

Vous pouvez régler la durée maxi admissible d'un message (1 min, 2 min ou 3 min).

1. Appuyez en mode veille sur la touche menu  .
2. Sélectionnez **Répondeur** et appuyez sur  .
3. Sélectionnez **Rég. répondeur** et appuyez sur  .
4. Sélectionnez **Durée d'enreg** et appuyez sur  .
5. Sélectionnez une valeur de la liste et appuyez sur  .

## Télécommande du répondeur

Pour pouvoir consulter votre répondeur depuis un appareil DTMF, il vous faut entrer un code spécifique.

1. Sélectionnez votre connexion depuis un téléphone DTMF.
2. Le répondeur étant activé, l'appel est pris après le nombre de signaux sonores pré-réglés. Le répondeur étant désactivé, l'appel est pris après env. 16 signaux.
3. Entrez le code binaire spécifique. Vous entendez un bip d'acquiescement.
4. Appuyez sur le bouton approprié pour les options suivantes :
  - **Touche 2** - lire tous les messages
  - **Touche 4** - retour au message précédent (durant la lecture)
  - **Touche 5** - effacer le message (durant la lecture)
  - **Touche 6** - lire le message suivant (durant la lecture)
  - **Touche 7** - activer le répondeur
  - **Touche 9** - désactiver le répondeur.



# Annexe

## En cas de problèmes

En cas de problèmes techniques, veuillez s'il vous plaît contacter notre service d'assistance téléphonique. Le numéro de téléphone peut être trouvé sur notre site **www.amplicomms.com**. Pour les demandes de garantie, veuillez s'il vous plaît contacter votre revendeur. La durée de la garantie est de 2 ans à compter de la date d'achat.

**Certains problèmes se règlent lorsque l'on éteint le téléphone. Débranchez le bloc d'alimentation de la station de base pour environ 20 minutes et enlevez les batteries du mobile. Lorsque vous aurez raccordé la station de base et inséré les batteries, le problème aura éventuellement déjà disparu.**

## Consignes de sécurité

Lisez très attentivement ce mode d'emploi et conservez-le soigneusement.

## Utilisation conforme aux prescriptions

Ce téléphone est conçu pour être utilisé à l'intérieur d'un réseau téléphonique. Toute autre utilisation n'est pas conforme à l'usage. Les modifications effectuées par l'utilisateur ne sont pas autorisées. En aucun cas vous ne devez ouvrir l'appareil ou tenter de le réparer vous-même.

# Emplacement du téléphone

Placez le téléphone comme suit :

- sur un support sec, plat et solide
- de sorte que le câble ne constitue pas un piège (trébuchement)
- à au moins un mètre d'autres appareils électriques
- bien protégé contre la fumée, la poussière, les vibrations, les agents chimiques, l'humidité, la chaleur et l'ensoleillement direct.

**Ne pas oublier que le bloc d'alimentation doit être accessible à tout moment.**

## Alimentation en courant

**Avis important : Utiliser impérativement le bloc d'alimentation fourni avec le PowerTel 2780.**

## Bloc d'alimentation économique

Les composants fournis remplissent les critères d'écoconception de l'UE pour des produits consommateurs d'énergie (directive 2005/32/CE). La consommation d'énergie est donc, en service et en standby, nettement inférieure à celle des modèles précédents.

## Appareils médicaux

Ne pas utiliser le téléphone :

- près d'appareils pour la médecine d'urgence et la réanimation
- durant un orage

Si vous portez un stimulateur cardiaque, consultez impérativement votre médecin avant d'utiliser ce produit.

## Batteries/piles

Ne jetez les batteries/piles en aucun cas dans le feu ou l'eau.

## Compatibilité avec les appareils auditifs

Ce téléphone est compatible avec la plupart des appareils auditifs usuels. Nous ne pouvons toutefois pas garantir que ce téléphone puisse être utilisé avec n'importe quel appareil auditif.

## Recyclage

Si vous ne voulez plus vous servir de votre appareil, veuillez l'apporter au centre de collecte de l'organisme d'élimination des déchets de votre commune (par ex. centre de recyclage). D'après la loi relative aux appareils électriques et électroniques, les propriétaires d'appareils usagés sont tenus d'apporter tous les appareils électriques et électroniques dans un collecteur séparé. L'icône ci-contre signifie que vous ne devez en aucun cas jeter votre appareil dans les ordures ménagères !



## Mise en danger de l'homme et l'environnement causée par les piles et les batteries !

Ne jamais ouvrir, endommager, avaler les batteries et les piles ou ne jamais faire pénétrer leur contenu

dans l'environnement. Elles peuvent contenir des métaux lourds toxiques et nuisibles pour celui-ci. Selon la loi, vous êtes tenus d'éliminer les accumulateurs et les piles en toute sécurité dans le commerce distributeur de piles et auprès de centres de collecte compétents, qui mettent des bacs correspondants à votre disposition et de ne les jeter en aucun cas dans les ordures ménagères. Le recyclage des piles et batteries est gratuit.

Il est recommandé de ne rendre que les accumulateurs et batteries d'accumulateurs de toute sorte vidés de leur contenu. Prenez absolument des précautions contre les court-circuits, par ex. en isolant les pôles avec des bandes adhésives sous peine d'un risque d'incendie. Éliminez les matériaux d'emballage conformément au règlement local.



## Données techniques

Standard	DECT
Alimentation (station de base)	Entrée : 100-240V 50/60Hz Sortie : 6 VDC 800 mA Fabricant et modèle (EU-plug) : Chousen, CS6F60080FGF Tenpao, S006MV0600080
Portée	A l'extérieur : env. 300m A l'intérieur : env. 50 m
Standby	Jusqu'à 100h
Durée conservation maxi	Jusqu'à 10h
Volume récepteur maxi	+40dB

Accumulateurs	3 x AAA 1.2V 500mAh NiMH Fabricant et modèle : GPI , VT50AAAHC Corun, NI-MHAAAJ500
Mode de composition	DTMF, par impulsion
Flash	Court (100 ms), moyen (250 ms), long (600 ms),
Température ambiante optimale	0°C à 45°C
Hygrométrie relative optimale	20% à 80%

**Utilisez uniquement les piles fournies et les blocs d'alimentation fournis!**

## Remarques d'entretien

- Nettoyez les surfaces du boîtier à l'aide d'un chiffon doux et non pelucheux.
- N'utilisez aucun produit nettoyant ou solution de nettoyage.

## Garantie

Les appareils AMPLICOMMS sont fabriqués et testés selon les procédés de production les plus modernes. Les matériaux choisis et la haute technologie assurent un fonctionnement parfait et une longue durée de vie. La garantie n'est pas valable si l'exploitant du réseau téléphonique ou éventuellement une installation à postes supplémentaires intercalée est responsable du dysfonctionnement de l'appareil. La garantie ne s'applique pas à la pile rechargeable standard ou aux packs de piles rechargeables utilisés dans le produit. La durée de garantie est de 24 mois à partir de la date d'achat.

Pendant la période de garantie, tous les défauts dus à des erreurs de matériel et de fabrication sont réparés gratuitement. La

garantie expire en cas d'interventions de l'acheteur ou d'un tiers. Les dommages engendrés par une manipulation ou une utilisation inadéquate, par un mauvais emplacement ou rangement, par un raccordement ou une installation inadéquate ainsi qu'en cas de force majeure ou d'autres influences extérieures ne sont pas inclus dans la prestation de garantie. En cas de réclamations, nous nous réservons le droit de réparer ou de remplacer les pièces défectueuses ou d'échanger l'appareil. Les pièces ou appareils échangés deviennent notre propriété. Tout droit de prétention à des dédommagements est exclu, sauf si ce dommage est basé sur une préméditation ou une négligence grave du fabricant.

Si votre appareil comporte cependant un défaut pendant la période de garantie, veuillez vous adresser exclusivement au magasin dans lequel vous avez acheté votre appareil AMPLICOMMS en présentant votre bon d'achat. Tous les droits de garantie basés sur ces dispositions ne peuvent être revendiqués qu'auprès de votre revendeur. A l'échéance des deux ans après l'achat et le transfert de nos produits, les législations en matière de garantie ne sont plus applicables.

## **Déclaration de conformité**

Cet appareil remplit les exigences de la directive européenne : 2014/53/EU.

La conformité avec la directive mentionnée ci-dessus est confirmée sur l'appareil par le symbole CE. Pour obtenir la déclaration intégrale de conformité, veuillez la télécharger gratuitement sur notre site Internet [www.amplicomms.com](http://www.amplicomms.com)



# Indice

<b>Messa in funzione</b> .....	<b>88</b>
Controllo del contenuto della confezione .....	88
<b>Configurazione del sistema telefonico</b> .....	<b>88</b>
Luogo di installazione .....	88
Collegamento della stazione base .....	89
Messa in funzione dell'unità mobile .....	90
<b>Comandi</b> .....	<b>92</b>
Unità mobile .....	92
Stazione base .....	95
<b>Simboli sul display</b> .....	<b>97</b>
<b>Navigazione all'interno del menu</b> .....	<b>98</b>
Apertura del menu principale .....	98
Struttura del menu .....	98
<b>Prima messa in funzione</b> .....	<b>100</b>
<b>Esecuzione di chiamate</b> .....	<b>101</b>
Accettazione e conclusione di chiamate e conversazioni .....	101
Vivavoce .....	101
Assistente audio .....	101
Equalizzatore .....	101
Impostazione del volume .....	102
Disattivazione microfono .....	102
Disattivazione della suoneria .....	102
Ripetizione della selezione .....	102
Registro chiamate .....	103
Selezione a catena .....	103
Chiamata all'unità mobile (chiamata generale/ paging) .....	104
Chiamata interna .....	104

Inoltro all'interno di una chiamata esterna . . . . .	105
Conferenza . . . . .	105
<b>Rubrica . . . . .</b>	<b>106</b>
Creazione di un contatto nella rubrica . . . . .	106
Utilizzo dei contatti in rubrica . . . . .	106
<b>Promemoria . . . . .</b>	<b>107</b>
Inserimento di un promemoria . . . . .	107
Verifica dei promemoria . . . . .	108
Eliminare un promemoria . . . . .	108
<b>Impostazioni . . . . .</b>	<b>108</b>
Suonerie . . . . .	108
Toni sull'unità mobile . . . . .	108
Impostazione ora/data . . . . .	109
Impostazione del formato ora . . . . .	109
Impostazione del formato della data . . . . .	109
Impostazione della lingua del display . . . . .	110
Impostazione della lingua per gli annunci . . . . .	110
Eliminazione della notifica per MWI . . . . .	110
Modifica del nome dell'apparecchio . . . . .	111
Sincronizzazione temporale CID . . . . .	111
Impostazione della modalità di selezione . . . . .	111
Impostazione del tempo di flash . . . . .	112
Collegare un'altra unità mobile . . . . .	112
Modo silenzio . . . . .	113
<b>Segreteria telefonica . . . . .</b>	<b>113</b>
Accensione/spegnimento . . . . .	114
Ascolto dei messaggi . . . . .	114
Registrazione di un proprio annuncio . . . . .	115
Ascolto . . . . .	116
Accettazione di una chiamata . . . . .	117
Eliminazione messaggi . . . . .	117
Registrazione di memo . . . . .	117



Impostazione del ritardo di accettazione . . . . .	118
Impostazione del codice di interrogazione a distanza . . . . .	118
Avviso sonoro messaggi . . . . .	119
Impostazione della durata di registrazione . . . . .	119
Comando remoto della segreteria telefonica . . . . .	120
<b>Allegato</b> . . . . .	<b>121</b>
In caso di problemi . . . . .	121
Indicazioni di sicurezza . . . . .	121
Utilizzo secondo le disposizioni . . . . .	121
Luogo di montaggio . . . . .	122
Alimentazione elettrica . . . . .	122
Alimentatore a risparmio energetico . . . . .	122
Apparecchi medicali . . . . .	123
Accumulatori/batterie . . . . .	123
Compatibilità con apparecchi acustici . . . . .	123
Smaltimento . . . . .	123
Dati tecnici . . . . .	124
Indicazioni di manutenzione . . . . .	125
Garanzia . . . . .	125
Dichiarazione di conformità . . . . .	126

# Messa in funzione

**Importante: prima della messa in funzione del telefono leggere assolutamente le informazioni di sicurezza a partire dalla pagina 121.**

## Controllo del contenuto della confezione

La confezione del PowerTel 2780 contiene:

- 1 stazione base
- 1 alimentatore per la stazione base
- 1 unità senza fili (unità mobile)
- 3 batterie ricaricabili AAA NiMH
- 1 coperchio per scomparto batterie
- 1 cavo di allacciamento telefonico

**Importante: Utilizzare solo l'alimentatore, il cavo di allacciamento telefonico e le batterie forniti con il PowerTel 2780. In caso contrario, non si garantisce il perfetto funzionamento del telefono.**

## Configurazione del sistema telefonico

### Luogo di installazione

Installare la stazione base nelle vicinanze di una presa elettrica e della presa telefonica, affinché la lunghezza del cavo di allacciamento sia sufficiente. Mantenere una distanza di circa 1 m da altre apparecchiature elettroniche per evitare un influsso reciproco. Il collegamento fra la stazione base e l'unità mobile avviene tramite segnali radio. La potenza del segnale dipende dall'ubicazione. La portata massima, in caso di collegamento in

linea ottica libero, è pari a 300 m, ma all'interno di edifici diminuisce per via delle pareti e di ostacoli simili.

## **Collegamento della stazione base**

1. Inserire la spina che si trova all'estremità del cavo nella presa all'uopo contrassegnata sul lato inferiore della stazione base e l'alimentatore nella presa elettrica.
2. Inserire l'estremità del cavo di allacciamento telefonico con la piccola spina nella presa all'uopo contrassegnata della stazione base e l'altra estremità nella presa telefonica.

**Avvertenza:** far passare il cavo di allacciamento nelle guide, affinché la stazione base possa essere posizionata in piano sulla base d'appoggio.

Per gli apparecchi collegabili si deve installare la presa di corrente (alimentatore) in prossimità dell'apparecchio e in modo che sia facilmente raggiungibile.

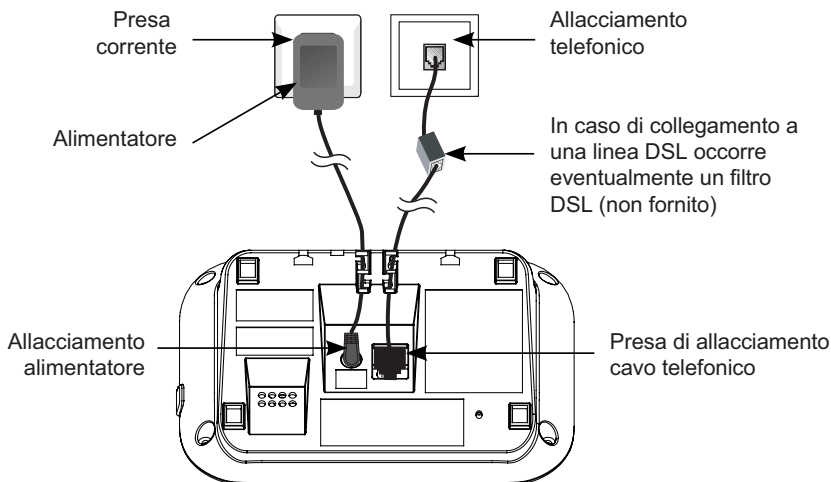

**Importante: Utilizzare solo l'alimentatore, il cavo di allacciamento telefonico e le batterie forniti con il PowerTel 2780. In caso contrario, non si garantisce il perfetto funzionamento del telefono. Non bloccare l'accesso all'alimentatore con mobili o altri oggetti.**

## Messa in funzione dell'unità mobile

1. Aprire lo scomparto batterie e inserire le batterie. Fare attenzione alla corretta polarità.
2. Spingere nuovamente il coperchio dello scomparto batterie, finché non scatta percettibilmente in posizione.

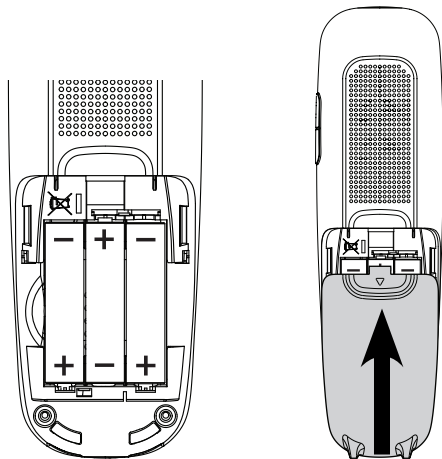

Affinché l'unità mobile si carichi completamente, deve essere lasciata per almeno 16 ore sulla stazione di carica (controllare l'alimentazione della stazione di carica).

**Importante: utilizzare solo le batterie fornite. Anche in caso di una futura sostituzione, è possibile utilizzare solo questo tipo di batterie.**

# Comandi

## Unità mobile

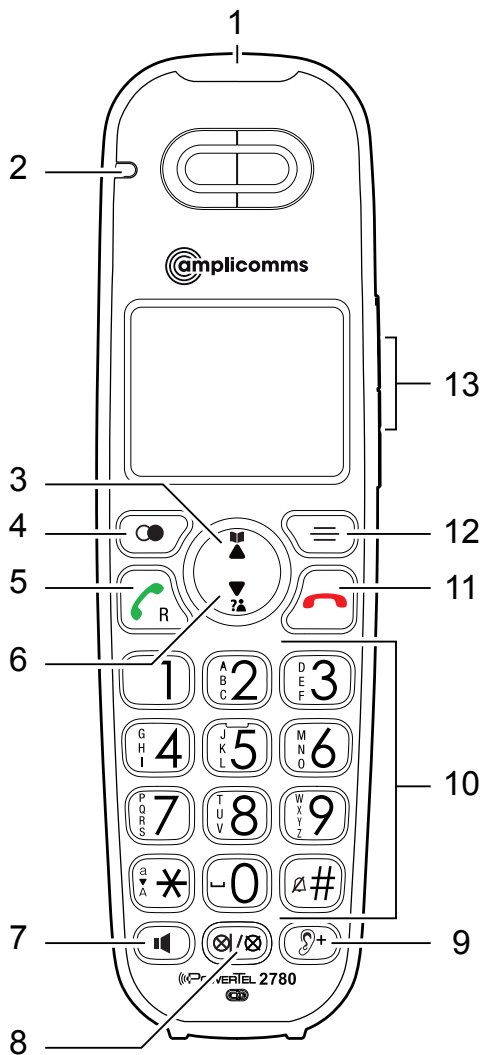

- 1 Visualizzazione chiamate**
  - Lampeggia in caso di chiamata in arrivo o di chiamata dalla stazione base.
- 2 Spia di carica**
  - Si illumina quando l'unità mobile è in carica.
- 3 Rubrica/freccia in su**
  - In standby: apertura rubrica telefonica.
  - Nel menu/in liste: scorrimento verso l'alto.
  - In caso di inserimento di nomi/cifre: spostamento del cursore a destra.
- 4 Ripetizione di selezione/pausa**
  - In standby: apertura della ripetizione di selezione/con pressione ripetuta scorrimento della lista.
  - Durante l'inserimento del numero telefonico: con una pressione lunga del tasto inserimento di una pausa di selezione
- 5 Tasto di chiamata/tasto D**
  - Chiamata o accettazione di chiamata.
  - Durante una conversazione: funzione flash per la fruizione di caratteristiche di rete.
- 6 Elenco chiamate/freccia in giù**
  - In standby: apertura lista chiamate.
  - Nel menu/in liste: scorrimento verso il basso.
  - In caso di inserimento di nomi/cifre: spostamento del cursore verso sinistra.
- 7 Tasto altoparlante**
  - In modalità vivavoce chiamata o accettazione di chiamata.
  - Durante una conversazione: attivazione/disattivazione altoparlante.
- 8 Tasto mute/cancella**
  - Durante una conversazione: disattivazione microfono
  - In caso di chiamata: disattivazione della suoneria (la conversazione può essere accettata a meno che il chiamante non abbia appeso).

- Cancellazione di singole voci nelle liste (registro delle chiamate/ripetizione di selezione/rubrica/promemoria).

## 9 **Assistente audio**

- Durante una conversazione: miglioramento del suono e aumento del volume

## 10 **Tastiera di selezione**

- Inserimento di numeri o lettere.
- Accettazione chiamate in arrivo tramite un tasto qualsiasi.
- **Tasto asterisco** durante l'inserimento di nomi: commutazione fra lettere maiuscole e minuscole.
- **Tasto cancelletto** in standby: pressione lunga del tasto per l'attivazione della modalità di standby/disattivazione della modalità di standby attiva.

## 11 **Tasto di riaggancio/interruzione**

- Durante una conversazione: riaggancio.
- Nel menu: interruzione della selezione/ritorno al menu precedente / pressione lunga per tornare alla modalità di standby.
- In caso di chiamata: disattivazione della suoneria (la conversazione può essere accettata a meno che il chiamante non abbia appeso).
- In standby: una pressione lunga del tasto cancella l'indicazione delle chiamate perse.

## 12 **Menu / selezione**

- In standby: apertura menu.
- Nel menu: selezione o memorizzazione di una voce di menu.

## 13 **Tasti volume**

- In standby: impostazione del volume suoneria.
- Durante una conversazione/ascolto della segreteria telefonica: impostazione del volume.



# Stazione base

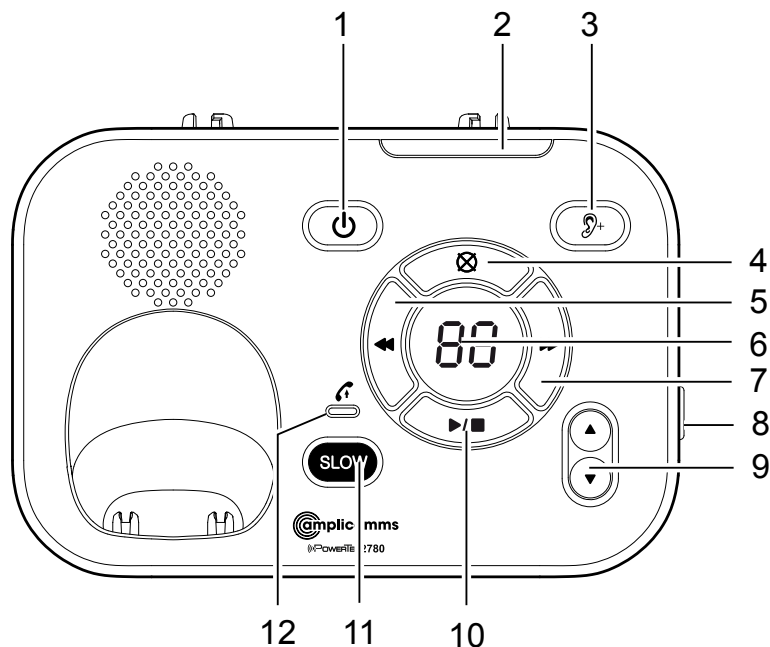

## 1 Segreteria on/off

- Premere per attivare o disattivare la segreteria telefonica. Si illumina quando la segreteria telefonica è attiva.

## 2 Visualizzazione chiamate

- Lampeggia in caso di chiamate.

## 3 Assistente audio









- Durante una conversazione: miglioramento del suono e aumento del volume.

## 4 Tasto cancella

- Cancellazione del messaggio di segreteria, annuncio o promemoria in fase di riproduzione.

- 5 **Tasto indietro**
  - Ripetizione del messaggio attuale durante l'ascolto della segreteria telefonica.
  - Premere due volte per riprodurre il messaggio precedente.
- 6 **Display**
  - Mostra il numero di messaggi e altre informazioni.
- 7 **Tasto avanti**
  - Passaggio al messaggio successivo durante l'ascolto della segreteria telefonica.
- 8 **Tasto di chiamata**
  - In standby: premere per chiamare tutte le unità mobili collegate.
- 9 **Tasti volume**
  - In standby: impostazione del volume suoneria.
  - Durante ascolto della segreteria telefonica: impostazione del volume.
- 10 **Tasto start/stop**
  - Avvio/arresto dell'ascolto della segreteria telefonica.
- 11 **Tasto slow**
  - Rallenta la riproduzione durante l'ascolto di messaggi sulla segreteria telefonica.
- 12 **Spia "In uso"**
  - Si illumina in caso di chiamate, conversazione o all'accettazione di una chiamata tramite la segreteria telefonica.
  - Si illumina quando viene collegata un'unità mobile.
  - Lampeggia quando vengono scollegate delle unità mobili.
  - Lampeggia quando un altro apparecchio (unità mobile) sta già occupando la linea.







# Simboli sul display

-  Batteria scarica, ricaricare.
  -  Batteria carica.
  -  Capacità batteria circa 2/3.
  -  Capacità batteria circa 1/3.
  -  Vivavoce attivo.
  -  Suoneria disattivata.
  -  Nuovo messaggio sulla segreteria telefonica esterna (dipende dall'operatore di rete).
- MUTE** Microfono disattivato.
- NEW** Nuova voce nel registro delle chiamate.
- ANS ON** Segreteria telefonica attiva.
-  Nuovi messaggi sulla segreteria telefonica.

# Navigazione all'interno del menu

In questo capitolo viene descritto come richiamare tramite il menu le funzioni del telefono.

## Apertura del menu principale

1. Premere .
2. Selezionare con  e  la voce di menu desiderata e premere .
3. Premere  per interrompere l'azione, per tornare alla voce di menu precedente o per abbandonare il menu.
4. Tenere premuto , per tornare alla modalità di standby.

**Avvertenza:** Se non viene premuto alcun tasto nell'arco di 30 s, l'apparecchio torna automaticamente alla modalità di standby.

## Struttura del menu

Ascolta msg

Segret. telef.

Annuncio

Canc. v. msg

Registr. memo

S.t. on/off

Imp.seg.tel.

Intercom (solo per più unità mobili registrate)

Rubrica tel.

Verifica

Aggiungi cont.

Elenco chiamate

Verifica

Canc. tutte ch.

Promemoria

Verifica prom.



Imposta prom.

Prom. on/off





Suonerie	Volume suoner.
	Tono suoneria
Toni	Tono tasti
	Batt.scarica
	Fuori port.
Data/ora	
Formato ora	
Formato data	
Impostazioni	Lingua display
	Lingua
	Canc.voicemail
	Rinomina UM
	sinc.ora ID ch
	Mod. selezione
	Tempo flash
Ripristinare	

# Prima messa in funzione

Nelle impostazioni di fabbrica, la lingua del menu è impostata su **TEDESCO (DEUTSCH)**.

1. Sul display compare la scritta **DATUM EINST.**
2. Inserire la data (giorno/mese/anno) e premere .
3. Inserire l'ora (ore/minuti) e premere .



## Impostazione della lingua



1. Premere .
2. Selezionare **Einstellungen** e premere .
3. Premere  per selezionare **Displaysprache**.
4. Selezionare una lingua e premere .
5. Premere  per confermare la propria scelta.

# Esecuzione di chiamate

## Accettazione e conclusione di chiamate e conversazioni

### Chiamate

Inserire il numero telefonico e premere  oppure .  
- oppure -

Premere  oppure . Quando si sente il tono di selezione, inserire il numero telefonico.

### Accettare chiamate

Premere  oppure  o un tasto numerico qualsiasi.

### Concludere una conversazione

Premere  oppure appoggiare l'unità mobile sulla stazione base/di carica.

## Vivavoce

Premere durante una conversazione il tasto . Per disattivare la modalità vivavoce, premere nuovamente il tasto.





## Assistente audio

La presente funzione migliora la riproduzione del suono e aumenta il volume nel ricevitore. Durante una conversazione, premere il tasto . **ATTENZIONE: il volume è molto alto!** Per disattivare la funzione, premere nuovamente il tasto.

## Equalizzatore

Grazie a questa funzione, è possibile modificare la qualità del suono per ricevitore e altoparlante.

1. Premere durante una conversazione il tasto menu .
2. Premere , per richiamare l'impostazione.
3. Selezionare **Naturale**, **Alti 1**, **Alti 2** o **Bassi** e premere , per memorizzare l'impostazione.

## Impostazione del volume

Premere durante una conversazione i tasti volume laterali.

## Disattivazione microfono

È possibile disattivare il microfono in modo tale che il proprio interlocutore al telefono non ci possa sentire.

Premere durante una conversazione . Per attivare il microfono premere di nuovo .





## Disattivazione della suoneria

All'arrivo di una chiamata, è possibile disattivare la suoneria senza per questo interrompere il collegamento. La conversazione potrà essere accettata a condizione che il chiamante non abbia riagganciato. Alla chiamata successiva, il telefono suonerà come di consueto.

Premere .

## Ripetizione della selezione

Il telefono memorizza gli ultimi 10 numeri telefonici selezionati in una lista.

1. Premere in standby .
2. Selezionare con  e  oppure premendo ripetutamente il tasto  il contatto desiderato.
3. Premere  oppure , per selezionare il numero.







# Registro chiamate



**Avvertenza:** la presente funzione è disponibile se il proprio operatore di rete ha attivato l'opzione di servizio CLIP (visualizzazione del numero del chiamante sull'apparecchio della persona chiamata). Per ulteriori informazioni rivolgersi al proprio operatore di rete.

I numeri delle chiamate entranti vengono inseriti nel registro delle chiamate. In caso di nuove voci, sul display apparirà un messaggio.

## Richiamata dal registro delle chiamate

1. Premere in standby .
2. Selezionare con  e  il contatto desiderato.
3. Premere  oppure , per selezionare il numero.



## Salvare un numero telefonico dal registro delle chiamate nella rubrica telefonica

1. Aprire il registro delle chiamate e selezionare una voce.
2. Premere .
3. Modificare il numero e premere .
4. Inserire un nome e premere .



## Selezione a catena

Utilizzare questa funzione per selezionare, durante una conversazione, un numero telefonico presente nella rubrica, nella ripetizione di selezione o nel registro delle chiamate.

## Contatto dalla rubrica/dal registro delle chiamate

1. Premere durante una conversazione il tasto menu .
2. Selezionare **Rubrica tel.** oppure **Elenco chiamate** e premere .
3. Selezionare la voce desiderata e premere  per selezionare il numero.

## Contatto dalla ripetizione di selezione

1. Premere durante una conversazione .
2. Selezionare con il tasto freccia o tramite pressione ripetuta di  il contatto desiderato e premere  per selezionare il numero.

## Chiamata all'unità mobile (chiamata generale/ paging)



È possibile cercare un'unità mobile messa fuori posto o segnalare all'utente di un'unità mobile che gli si desidera parlare, facendo partire un segnale acustico dalla stazione base.

### Avvio di una chiamata generale

Premendo il tasto di chiamata sulla destra della stazione base, vengono chiamate tutte le unità mobili.





### Arresto di una chiamata generale

**Sulla stazione base:** premere nuovamente il tasto di chiamata.

**Sull'unità mobile:** premere  oppure  o un tasto numerico qualsiasi, oppure appoggiare l'unità mobile sulla stazione base/di carica.





## Chiamata interna

Fra due unità mobili è possibile eseguire chiamate interne. Tali chiamate sono gratuite.

1. Premere il tasto menu , selezionare **Intercom** e premere .
- In caso siano disponibili solo 2 apparecchi, l'altro suonerà immediatamente. In caso di più unità mobili collegate, selezionare l'apparecchio desiderato e premere .
2. Per accettare la chiamata, premere  oppure  o un tasto numerico qualsiasi.





## Inoltro all'interno di una chiamata esterna

È possibile inoltrare una chiamata esterna da un'unità mobile a un'altra unità mobile collegata alla stessa stazione base.

1. Premere durante una conversazione  , selezionare **Trasferimento** e premere  .  
Qualora sia collegata un'unica unità mobile supplementare, la stessa suonerà immediatamente. In caso di più unità mobili collegate, selezionare l'apparecchio desiderato e premere  .
2. Per accettare la chiamata, premere  oppure  o un tasto numerico qualsiasi.

## Conferenza



È possibile impostare una conferenza a tre con 2 portatili e un partner di chiamata esterno.

1. Stai conducendo una conversazione esterna.
2. Premere il tasto menu  , selezionare **Intercom** e premere  .  
In caso siano disponibili solo 2 apparecchi, l'altro suonerà immediatamente. In caso di più unità mobili collegate, selezionare l'apparecchio desiderato e premere  .
3. Se la chiamata interna è stata accettata, premere  .
4. Selezionare **Condiv. chiam.** e premere  .  
La conferenza è istituita.



# Rubrica

Nella rubrica possono essere memorizzate fino a 100 voci fruibili da tutti gli apparecchi. Per trovare un contatto in rubrica inserire la prima lettera del nome memorizzato con il tasto numerico. Selezionare eventualmente con i tasti freccia la voce desiderata.

## Creazione di un contatto nella rubrica

1. In standby, premere il tasto menu .
2. Selezionare **Rubrica tel.** e premere .
3. Selezionare **Aggiungi cont.** e premere .
4. Inserire il numero di telefono

- oppure -

Recuperare un numero telefonico dalla ripetizione di selezione. Premere , selezionare la voce desiderata e premere .

5. Premere .
6. Inserire il nome e premere .

## Utilizzo dei contatti in rubrica

Aprire la rubrica telefonica () e selezionare la voce desiderata.



### Chiamata

Premere  oppure .

### Modifica

Premere . Modificare la voce e premere .

### Cancellazione

Premere . Confermare la domanda di sicurezza con .

# Promemoria



Grazie alla funzione promemoria è possibile memorizzare sulla segreteria telefonica un messaggio vocale che farà ricordare cose importanti. I promemoria possono essere ripetuti una sola volta o tutti i giorni, settimanalmente o mensilmente.

È possibile registrare fino a 9 promemoria. Un promemoria non può superare la durata massima di 4 minuti. La capacità totale della segreteria telefonica per messaggi e promemoria ammonta a circa 30 minuti.







Se è stato inserito un promemoria, l'apparecchio da tavolo e l'unità mobile, al momento dato, richiameranno l'attenzione su tale promemoria tramite un segnale sonoro e un messaggio sul display.

Ascoltare sempre il promemoria fino alla fine. Dopodiché il telefono tornerà in standby.



## Ascolto del promemoria

Una volta risuonato il segnale sonoro, premere  oppure .

## Inserimento di un promemoria

1. In standby, premere il tasto menu .
2. Selezionare **Promemoria** e premere .
3. Selezionare **Imposta prom.** e premere .
4. Inserire giorno, mese e anno per il promemoria e premere .
5. Inserire l'ora e premere .
6. Dopo il segnale acustico pronunciare il proprio messaggio di promemoria nel microfono. Terminare la registrazione con il **tasto 5**.
7. Selezionare la frequenza desiderata e premere .

## Verifica dei promemoria







1. In standby, premere il tasto menu .
2. Selezionare **Promemoria** e premere .
3. Selezionare **Verifica prom.** e premere .
4. I promemoria verranno riprodotti uno dopo l'altro. Con il **tasto 6** si passa al promemoria successivo. Premere il **tasto 4** per riprodurre nuovamente il promemoria attuale. Premere **due volte** il **tasto 4** per riprodurre nuovamente il promemoria precedente.

## Eliminare un promemoria





1. Premere, durante la riproduzione del promemoria, .

## Impostazioni

### Suonerie

1. In standby, premere il tasto menu .
2. Selezionare **Suonerie** e premere .
3. Selezionare **Volume suoner.** e premere . Selezionare il volume desiderato e premere .  
- oppure -  
Selezionare **Tono suoneria** e premere . Selezionare una melodia e premere .





### Toni sull'unità mobile

1. In standby, premere il tasto menu .
2. Selezionare **Toni** e premere .  
- **Tono tasti**: impostare il volume desiderato e premere .  
- **Batt scarica**: attivare o disattivare il segnale acustico per batteria quasi scarica e premere .



- **Fuori port.:** attivare o disattivare il segnale acustico per allontanamento critico dalla stazione di base e premere  .

## Impostazione ora/data



Le voci nel registro delle chiamate, nonché i messaggi nella segreteria telefonica mostrano ora e data della chiamata. Anche per la corretta riproduzione dei promemoria è importante che ora e data siano state impostate correttamente.

1. In standby, premere il tasto menu  .
2. Selezionare **Data/ora** e premere  .
3. Inserire giorno, mese e anno e premere  .
4. Inserire ora e minuti e premere  .

## Impostazione del formato ora





1. In standby, premere il tasto menu  .
2. Selezionare **Formato ora** e premere  .
3. Selezionare **12 ORE** o **24 ORE** e premere  .

## Impostazione del formato della data

1. In standby, premere il tasto menu  .
2. Selezionare **Formato data** e premere  .
3. Selezionare **MM/GG/AA** oppure **GG/MM/AA** e premere  .





## Impostazione della lingua del display

Con tale impostazione, si stabilisce in quale lingua debbano essere mostrate le informazioni sul display (menu).

1. In standby, premere il tasto menu .
2. Selezionare **Impostazioni** e premere .
3. Selezionare **Lingua display** e premere .
4. Selezionare la lingua desiderata e premere .
5. Confermare la domanda di sicurezza con .





## Impostazione della lingua per gli annunci

Con tale impostazione, si stabilisce in quale lingua debbano essere pronunciati gli annunci standard preimpostati della segreteria telefonica.

1. In standby, premere il tasto menu .
2. Selezionare **Impostazioni** e premere .
3. Selezionare **Lingua** e premere .
4. Selezionare la lingua desiderata per gli annunci della segreteria telefonica e premere .

## Eliminazione della notifica per MWI





MWI sta per "Message Waiting Indication" e designa la notifica di un nuovo messaggio in una casella di posta vocale che può essere messa a disposizione dal proprio operatore di rete. Seguendo la procedura descritta qui di seguito sarà possibile cancellare la notifica sul display senza eliminare il messaggio stesso. Per ulteriori informazioni rivolgersi al proprio operatore di rete.

1. In standby, premere il tasto menu .
2. Selezionare **Impostazioni** e premere .
3. Selezionare **Canc.voicemail** e premere .
4. Confermare la domanda di sicurezza con .







## Modifica del nome dell'apparecchio

È possibile modificare il nome dell'unità mobile.

1. In standby, premere il tasto menu .
2. Selezionare **Impostazioni** e premere .
3. Selezionare **Rinomina UM** e premere .
4. Eliminare il nome presente con  e inserire il nuovo nome.
5. Premere .





## Sincronizzazione temporale CID

Qualora si riceva dal proprio operatore di rete una sincronizzazione temporale, data e ora verranno automaticamente impostate in caso di chiamate in arrivo. La sincronizzazione temporale può essere attivata o disattivata. Per ulteriori informazioni rivolgersi al proprio operatore di rete.

1. In standby, premere il tasto menu .
2. Selezionare **Impostazioni** e premere .
3. Selezionare **sinc.ora ID ch** e premere .
4. Selezionare **On** oppure **Off** e premere .





## Impostazione della modalità di selezione

La modalità di selezione usuale su impianti analogici è la "selezione a toni". In caso di collegamento ad alcuni impianti telefonici di vecchia data, la modalità di selezione deve essere commutata su "selezione a impulsi". Informazioni in proposito sono reperibili nel manuale del proprio impianto telefonico.

1. In standby, premere il tasto menu .
2. Selezionare **Impostazioni** e premere .
3. Selezionare **Mod. selezione** e premere .
4. Selezionare **Selez. a toni** o **Impulsi** e premere .

## Impostazione del tempo di flash

Per usufruire delle caratteristiche di rete è necessario un cosiddetto segnale flash di una determinata lunghezza. Per eventuali informazioni sulle caratteristiche di rete disponibili e sul tempo di flash necessario rivolgersi al proprio operatore di rete.

1. In standby, premere il tasto menu .
2. Selezionare **Impostazioni** e premere .
3. Selezionare **Tempo flash** e premere .
4. Selezionare **Breve, Medio** o **Lungo** e premere .



## Collegare un'altra unità mobile

Alla propria stazione base possono essere collegate fino a 5 unità mobili. Le unità mobili appena acquistate (PowerTel 2701, disponibile come accessorio) devono essere collegate prima dell'uso.

### Collegamento di un PowerTel 2701 nuovo di fabbrica:

1. Appoggiare la nuova unità mobile sulla stazione base. Dopo un breve istante, l'unità mobile è collegata.



## Ripristino delle condizioni di fabbrica

1. In standby, premere il tasto menu .
2. Selezionare **Ripristina** e premere .
3. Confermare la domanda di sicurezza con .

## Modo silenzio

È possibile impostare la modalità di “silenzio” per un tempo determinato (1 -12 ore). Durante questo periodo tutti i toni (a eccezione del paging), nonché l’ascolto dei messaggi della segreteria telefonica sono bloccati.

Se si attiva la modalità di standby, viene automaticamente attivata la segreteria telefonica. Una volta trascorso il tempo di standby impostato, la segreteria telefonica resta attiva.

1. In standby, premere il **tasto cancelletto**  e mantenerlo premuto per circa 3 s
2. Inserire la durata desiderata (1 - 12) e premere  .

Per disattivare la modalità di standby, premere il **tasto cancelletto**  e mantenerlo premuto per circa 3 s.

## Segreteria telefonica

La segreteria telefonica può memorizzare fino a 99 messaggi.

Un messaggio può avere una durata massima di 3 minuti (impostabile, v.s.). La durata massima di registrazione per messaggi, memo e promemoria è pari a circa 30 minuti. Per avere sempre capacità a sufficienza per nuovi messaggi, sarebbe opportuno cancellare i messaggi già ascoltati.





Qualora non vi sia spazio a sufficienza per nuovi messaggi, la segreteria telefonica non accetterà più alcuna chiamata. Nelle impostazioni di fabbrica è già presente un annuncio che può essere sostituito da un annuncio personalizzato (v.s.).

# Accensione/spengnimento

## Sulla stazione base

Premere .

## Sull'unità mobile







1. In standby, premere il tasto menu .
2. Selezionare **Segret. telef.** e premere .
3. Selezionare **S.t. on/off** e premere .
4. Selezionare **On** oppure **Off** e premere .

# Ascolto dei messaggi



## Sulla stazione base

Premere .

Qualora siano presenti sia messaggi vecchi che nuovi, è possibile scegliere se ascoltare i messaggi vecchi o quelli nuovi. Se invece sono presenti solo messaggi vecchi o solo messaggi nuovi, gli stessi verranno riprodotti direttamente. Durante la riproduzione di un messaggio è possibile:

- impostare il volume di riproduzione con ,
- con  passare al messaggio successivo,
- con  tornare all'inizio del messaggio attuale. Premere  due volte per passare al messaggio precedente.
- con  cancellare il messaggio attuale.
- con  arrestare o far proseguire la riproduzione.
- con  ridurre la velocità di riproduzione.







## Sull'unità mobile

1. In standby, premere il tasto menu .
2. Premere  per selezionare **Ascolta msg.**

Qualora siano presenti sia messaggi vecchi che nuovi, è possibile scegliere se ascoltare i messaggi vecchi o quelli nuovi. Se invece sono presenti solo messaggi vecchi o solo





messaggi nuovi, gli stessi verranno riprodotti direttamente. Durante la riproduzione di un messaggio è possibile:

- impostare il volume di riproduzione con i tasti volume laterali,
- passare, con il **tasto 6**, al messaggio successivo,
- tornare, con il **tasto 4**, all'inizio del messaggio attuale. Premere due volte il **tasto 4** per passare al messaggio precedente.

- con  cancellare il messaggio attuale.
- con  commutare la riproduzione dal ricevitore all'altoparlante.
- con  migliorare la riproduzione nel ricevitore.
- premere  per richiamare il chiamante. Confermare la domanda di sicurezza con . Se non si desidera chiamare, premere .





## Registrazione di un proprio annuncio

Il proprio annuncio può durare fino a 90 secondi. Annunci più brevi di 2 secondi non vengono memorizzati.

1. In standby, premere il tasto menu .
2. Selezionare **Segret. telef.** e premere .
3. Premere  per selezionare **Annuncio**.
4. Premere  per selezionare **Reg. ann..**
5. Pronunciare il proprio annuncio dopo il segnale acustico e premere il **tasto 5** per terminare.

# Ascolto



È possibile impostare se i messaggi in arrivo sulla stazione base e sull'unità mobile possano essere ascoltati in vivavoce o debbano essere registrati silenziosamente. L'impostazione vale rispettivamente per entrambi gli apparecchi contemporaneamente.

1. In standby, premere il tasto menu .
2. Selezionare **Segret. telef.** e premere .
3. Selezionare **Imp.seg.tel.** e premere .
4. Selezionare **Screen ch.** e premere .
5. Selezionare **On** oppure **Off** e premere .

## Sulla stazione base



Qualora l'ascolto in vivavoce sia attivo e la segreteria telefonica abbia accettato la chiamata, l'annuncio e il messaggio del chiamante verranno riprodotti tramite l'altoparlante.

Durante l'ascolto è possibile:

- impostare il volume di riproduzione con ,
- con  disattivare temporaneamente l'ascolto in vivavoce.

## Sull'unità mobile

Se l'ascolto in vivavoce è attivo e la segreteria telefonica ha accettato la chiamata, premere  per ascoltare l'annuncio e il messaggio del chiamante tramite l'altoparlante. Durante l'ascolto è possibile:

- impostare il volume di riproduzione con i tasti volume (posti lateralmente sull'unità mobile),
- con  disattivare temporaneamente l'ascolto in vivavoce,
- con  attivare temporaneamente l'ascolto in vivavoce se è generalmente disattivato.

- con  commutare la riproduzione dal ricevitore all'altoparlante e viceversa.





## Accettazione di una chiamata

Se la segreteria telefonica ha già accettato una chiamata e si sente il messaggio del chiamante, è possibile prendere la chiamata.

Premere  oppure .



## Eliminazione messaggi

Si possono eliminare solo i messaggi vecchi (già ascoltati).

1. In standby, premere il tasto menu .
2. Selezionare **Segret. telef.** e premere .
3. Selezionare **Canc. v. msg** e premere .
4. Confermare la domanda di sicurezza con .





## Registrazione di memo

Un memo è un messaggio registrato direttamente sul posto che può essere, p.es., memorizzato per altri soggetti che si servano anch'essi della presente segreteria telefonica. I memo vengono segnalati come nuovi messaggi e trattati come "normali" messaggi, possono quindi essere riprodotti ed eliminati allo stesso modo.

1. In standby, premere il tasto menu .
2. Selezionare **Segret. telef.** e premere .
3. Selezionare **Registr.memo** e premere .
4. Pronunciare il proprio memo dopo il segnale acustico e premere per terminare il **tasto 5**.





## Impostazione del ritardo di accettazione

È possibile impostare dopo quanti squilli (2, 4, 6, 8 o 10) la segreteria telefonica debba accettare una chiamata.

1. In standby, premere il tasto menu .
2. Selezionare **Segret. telef.** e premere .
3. Selezionare **Imp.seg.tel.** e premere .
4. Selezionare **# Chiamate** e premere .
5. Selezionare un valore dall'elenco e premere .

## Impostazione del codice di interrogazione a distanza





Per l'interrogazione a distanza della propria segreteria (possibile da qualsiasi telefono in grado di inviare segnali DTMF) è necessario un codice di interrogazione a distanza per poter ascoltare i messaggi. Il codice preimpostato è "00". È possibile inserire un numero qualsiasi compreso fra "00" e "99".

1. In standby, premere il tasto menu .
2. Selezionare **Segret. telef.** e premere .
3. Selezionare **Imp.seg.tel.** e premere .
4. Selezionare **Codice remoto** e premere .
5. Inserire un codice a due cifre e premere .







## Avviso sonoro messaggi

Se tale funzione è attiva, la stazione base emette un pip ogni 10 secondi se sulla segreteria telefonica è presente un nuovo messaggio. Tale avviso sonoro viene emesso solo sulla stazione base. È possibile disattivare ogni volta il segnale sonoro premendo un tasto qualsiasi (a eccezione del tasto di chiamata (paging)). Al successivo nuovo messaggio, l'avviso sonoro verrà riemesso.

1. In standby, premere il tasto menu .
2. Selezionare **Segret. telef.** e premere .
3. Selezionare **Imp.seg.tel.** e premere .
4. Selezionare **Tono avv msg** e premere .
5. Selezionare **On** oppure **Off** e premere .

## Impostazione della durata di registrazione

È possibile stabilire la durata massima di un messaggio (1 minuto, 2 minuti o 3 minuti).

1. In standby, premere il tasto menu .
2. Selezionare **Segret. telef.** e premere .
3. Selezionare **Imp.seg.tel.** e premere .
4. Selezionare **Tempo reg.** e premere .
5. Selezionare un valore dall'elenco e premere .

## Comando remoto della segreteria telefonica

Per accedere alla propria segreteria da un telefono esterno multifrequenza (DTMF) occorre inserire il codice di interrogazione a distanza a due cifre.

1. Digitare il proprio numero da un telefono DTMF.
2. Se la segreteria telefonica è attiva, la chiamata verrà accettata dopo il numero di squilli preimpostato. Se la segreteria telefonica non è attiva, la chiamata verrà accettata dopo circa 16 squilli.
3. Inserire il codice di interrogazione a distanza a due cifre. Si sentirà un segnale di conferma.
4. Premere il tasto appropriato per le seguenti opzioni:
  - **tasto 2** - riproduzione di tutti i messaggi
  - **tasto 4** - torna al messaggio precedente (durante la riproduzione)
  - **tasto 5** - eliminazione del messaggio (durante la riproduzione)
  - **tasto 6** - riproduzione del messaggio successivo (durante la riproduzione)
  - **tasto 7** - attivazione della segreteria
  - **tasto 9** - disattivazione della segreteria.

# Allegato

## In caso di problemi

In caso di problemi tecnici è possibile rivolgersi alla nostra linea di assistenza diretta. Il numero telefonico è reperibile sul nostro sito Web **www.amplicomms.com**

In caso di diritti alla garanzia rivolgersi al proprio rivenditore specializzato. La garanzia è pari a 2 anni dalla data di acquisto.

**Alcuni problemi si risolvono semplicemente spegnendo il telefono. Staccare l'alimentatore della stazione base per circa 20 minuti dalla rete ed estrarre le batterie ricaricabili dall'unità mobile. Quando poi si ricollegherà la stazione base e si reinererà le batterie ricaricabili, il problema si sarà probabilmente risolto.**

## Indicazioni di sicurezza

Leggere attentamente le istruzioni per l'uso e conservarle con cura.

## Utilizzo secondo le disposizioni

Il presente telefono è adatto per telefonare nell'ambito di una rete telefonica analogica. Qualsiasi altro utilizzo non è conforme alle disposizioni. Non sono consentite modifiche o trasformazioni arbitrarie. Non aprire in alcun caso l'apparecchio da sé e non eseguire personalmente alcun tentativo di riparazione.

## Luogo di montaggio

Installare il telefono come di seguito indicato:

- Su una superficie asciutta, piatta e solida
- In modo tale che il cavo di rete non faccia inciampare
- Ad almeno un metro di distanza da altri apparecchi elettrici
- Ben protetto da fumo, polvere, vibrazioni, agenti chimici, umidità, calore eccessivo e irraggiamento solare diretto.

**Accertarsi che l'alimentatore sia sempre accessibile.**

## Alimentazione elettrica

**Importante: utilizzare solo gli alimentatori forniti con il PowerTel 2780.**

## Alimentatore a risparmio energetico

Gli alimentatori inclusi nella confezione soddisfano i requisiti di eco-design dell'Unione europea per prodotti che consumano energia (direttiva 2005/32/CE). Il consumo di energia è, quindi, sia durante il funzionamento che in standby, nettamente inferiore rispetto a quello degli alimentatori di modelli meno recenti.

## Apparecchi medicali

Non utilizzare il telefono:

- in prossimità di apparecchi d'emergenza o per cure mediche intensive
- durante un temporale

Se si porta un pacemaker è assolutamente necessario chiedere consiglio al proprio medico prima di utilizzare questo prodotto.

## Accumulatori/batterie

Non gettare in alcun caso accumulatori/batterie nel fuoco o in acqua.

## Compatibilità con apparecchi acustici

Il presente telefono è compatibile con la maggior parte di apparecchi acustici in commercio. Tuttavia, non possiamo garantire che il telefono sia pienamente utilizzabile con qualsiasi apparecchio acustico.

## Smaltimento

Procedere allo smaltimento dell'apparecchio esausto consegnandolo presso uno dei punti di raccolta istituiti dalla propria società di smaltimento rifiuti comunale (ad es. centro di riciclo materiali). Secondo quanto previsto dalla legge sugli apparecchi elettrici ed elettronici, i proprietari di apparecchi esausti sono per legge tenuti alla consegna di tutti gli apparecchi elettrici ed elettronici presso un centro di raccolta rifiuti differenziata. Il simbolo indica che non è assolutamente consentito smaltire l'apparecchio assieme ai normali rifiuti domestici!



## **Accumulatori e batterie possono provocare danni alla salute e all'ambiente!**

Non aprire, danneggiare, ingerire o disperdere nell'ambiente accumulatori e batterie. Questi possono contenere metalli pesanti nocivi e dannosi per l'ambiente. Vigè l'obbligo legale di smaltire in modo sicuro accumulatori e batterie presso il punto vendita o in punti di raccolta a ciò preposti che mettono a disposizione i relativi contenitori e di non gettarli in alcun caso nei rifiuti domestici. Lo smaltimento è gratuito. Accumulatori al litio e battery pack di qualsiasi tipo devono essere depositati solo una volta scarichi. Adottare in ogni caso delle precauzioni contro i cortocircuiti, p.es. isolando i poli con del nastro adesivo, poiché vi è altrimenti il rischio di incendio. Smaltire confezioni ed imballaggi in base a quanto indicato dalle norme in vigore a livello locale.



## **Dati tecnici**

Standard	DECT
Alimentazione (stazione base)	Entrata: 100-240V 50/60Hz Uscita: 6 VDC 800 mA Produttore e il modello (EU-plug): Chousen, CS6F60080FGF Tenpao, S006MV0600080
Portata	All'aperto: circa 300 m All'interno: circa 50 m
Standby	Fino a 100 ore
Durata massima conversazione	Fino a 10 ore

Volume massimo ricevitore	+40dB
Batterie ricaricabili	3 x AAA 1,2V 500mAh NiMH Produttore e il modello: GPI , VT50AAAHC Corun, NI-MHAAAJ500
Modalità di selezione	A toni (DTMF), a impulsi
Tempo di flash	Breve (100 ms), medio (250 ms),lungo (600 ms)
Temper. ambiente ottimale	da 0 °C a 45 °C
Umidità relativa dell'aria ottimale	dal 20 % all'80 %

**Utilizzare solo le batterie fornite e gli alimentatori forniti!**

## Indicazioni di manutenzione

- Pulire le superfici dell'involucro con un panno morbido e che non lasci fibre.
- Non utilizzare detergenti o solventi.

## Garanzia

Gli apparecchi AMPLICOMMS vengono prodotti e testati secondo i processi produttivi più moderni. I materiali ricercati e le tecnologie altamente sviluppate garantiscono un funzionamento perfetto e una lunga durata del prodotto.

Non sussiste un caso di garanzia qualora la causa di un malfunzionamento dell'apparecchio risieda nell'operatore della rete telefonica o in un centralino telefonico automatico eventualmente intermedio. Sono esclusi dalla garanzia batterie, accumulatori o battery pack contenuti nei prodotti. Il periodo di garanzia è pari a 24 mesi, a far data dal giorno dell'acquisto.

Entro il periodo di garanzia tutti i vizi riconducibili a difetti del materiale o della fabbricazione vengono rimossi gratuitamente. Il diritto alla garanzia decade in caso di interventi dell'acquirente o di terzi. I danni derivanti da un trattamento o utilizzo non idoneo, dall'usura naturale, da un'errata installazione o conservazione, da un collegamento o installazione non idonei, nonché da forza maggiore o altri influssi esterni sono esclusi dalla prestazione di garanzia.

In caso di reclami, ci riserviamo di riparare o sostituire i pezzi difettosi o di sostituire l'apparecchio. I pezzi o gli apparecchi sostituiti diventano di nostra proprietà. Si escludono i diritti al risarcimento dei danni non riconducibili a dolo o colpa grave del produttore.

## **Dichiarazione di conformità**



Il presente apparecchio soddisfa i requisiti della direttiva UE: 2014/53/EU.

La conformità con la succitata direttiva è garantita dal simbolo CE presente sull'apparecchio.

È possibile scaricare gratuitamente la dichiarazione completa di conformità dal nostro sito Web **[www.amplicomms.com](http://www.amplicomms.com)**







Audioline GmbH  
Carl-Schurz-Str. 2  
41460 Neuss  
Germany  
02/2018 – Edition 1.0

